

ICS649-check

Terminaux de pesage Combinaisons de terminal et plate-forme

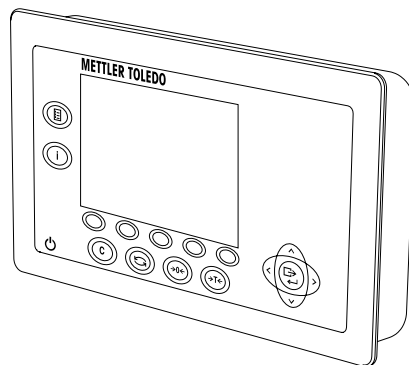

ICS649a-check
ICS649d-check

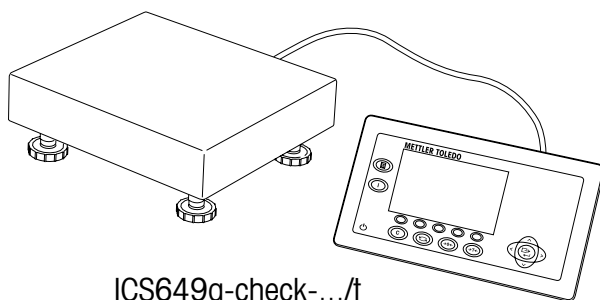

ICS649a-check-.../f

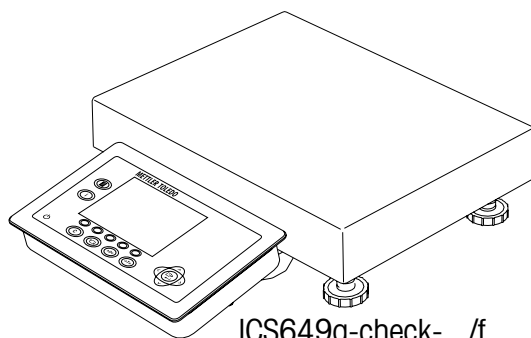

ICS649a-check-.../f

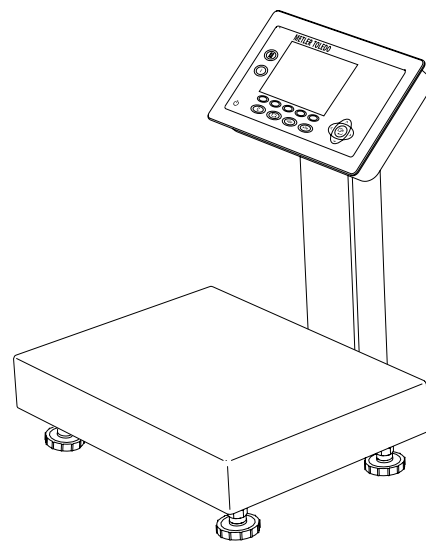

ICS649a-check-.../c

ServiceXXL

Tailored Services

Nous vous félicitons d'avoir choisi la qualité et la précision de METTLER TOLEDO. Une utilisation correcte conformément à ces instructions et un étalonnage et une maintenance réguliers par notre équipe de maintenance formée en usine assureront un fonctionnement fiable et précis et protégeront votre investissement. Contactez-nous à propos de la convention de ServiceXXL taillée sur mesure en fonction de vos besoins et de votre budget.

Nous vous invitons à enregistrer votre produit sur

www.mt.com/productregistration

de façon à ce que nous puissions vous informer des améliorations, des mises à jour et des notifications importantes concernant votre produit METTLER TOLEDO.

Table des matières

1	Introduction.....	5
1.1	Consignes de sécurité	5
1.2	Présentation.....	6
1.3	Caractéristiques de suivi et de traçage	16
1.4	Mise en service	19
1.5	Utilisation dans des domaines sensibles sur le plan de l'hygiène.....	21
2	Fonctionnement.....	22
2.1	Mise en service et hors service	22
2.2	Réglage du zéro / correction du zéro.....	23
2.3	Pesage simple	23
2.4	Pesée avec tare.....	23
2.5	Impression des résultats.....	25
2.6	Totalisation	26
2.7	Détermination (dynamique) du poids moyen	28
2.8	Comptage de pièces	28
2.9	Travail avec des identifications.....	30
2.10	Affichage d'informations	30
2.11	Environnement et nettoyage	31
2.12	Test de la vérification.....	33
3	Pesée de contrôle Plus/Moins.....	34
3.1	Spécification de valeurs cibles	34
3.2	Procédure de pesée de contrôle Plus/Moins.....	37
3.3	Pesée de contrôle Plus/Moins durant le prélèvement par pesée.....	39
3.4	Pesée de contrôle Plus/Moins avec "Démarrage rapide".....	40
3.5	Pesée de contrôle Plus/Moins en mode Take away.....	41
3.6	Pesée de contrôle Plus/Moins vers zéro	42
3.7	Quitter la pesée de contrôle Plus/Moins.....	43
4	Réglages dans le menu.....	44
4.1	Utilisation du menu.....	44
4.2	Bloc de menu Balance – balances analogiques	47
4.3	Bloc de menu Balance – balances IDNet.....	51
4.4	Bloc de menu Application	55
4.5	Bloc de menu Terminal.....	59
4.6	Bloc de menu Communication	65
4.7	Bloc de menu Maintenance	74

5	Menu Sélection rapide.....	76
5.1	Vue d'ensemble du menu Sélection rapide.....	76
5.2	Entrée dans le menu principal.....	76
5.3	Fermeture session.....	76
5.4	Commutation de balances.....	77
5.5	Test de routine en cours.....	78
5.6	Appel du journal du test de routine.....	79
5.7	Appel du journal d'alibi.....	80
5.8	Appel du journal de calibrage.....	82
6	Messages d'événement et d'erreur.....	83
6.1	Etats d'erreur.....	83
6.2	Erreurs et avertissements.....	84
6.3	Compteur de pesée intelligent / icône de clé.....	86
7	Caractéristiques techniques et accessoires.....	87
7.1	Caractéristiques techniques du terminal de pesage.....	87
7.2	Caractéristiques techniques des plates-formes de pesage.....	90
7.3	Accessoires.....	94
8	Annexe.....	97
8.1	Tests pour l'utilisation dans des domaines sensibles sur le plan de l'hygiène.....	97
8.2	Note pour les instruments de pesée vérifiés dans les pays CE.....	97
8.3	Tables de valeurs Géo.....	98
8.4	Mise au rebut.....	99
8.5	Impressions de protocole.....	100
8.6	Index.....	101

1 Introduction

1.1 Consignes de sécurité



Généralités

- ▲ Ne pas utiliser l'appareil dans des zones dangereuses! Des appareils spéciaux pour les zones dangereuses sont disponibles dans notre gamme de produits.
- ▲ La sécurité de l'appareil est en question s'il n'est pas exploité conformément à cette notice d'utilisation.
- ▲ Seul du personnel autorisé peut ouvrir l'appareil.



Appareils avec alimentation incorporée

- ▲ S'assurer que la prise de courant pour l'appareil est mise à la terre et est facilement accessible, afin de pouvoir rapidement la mettre hors tension en cas d'urgence.
- ▲ S'assurer que la tension secteur à l'emplacement d'installation se situe dans la plage de 100 V à 240 V.
- ▲ Contrôler régulièrement que le câble d'alimentation n'est pas détérioré. Si le câble est endommagé, couper immédiatement l'appareil du réseau électrique.
- ▲ A l'arrière, laisser un espace libre d'au moins 3 cm (1,25"), afin d'éviter un pli serré du câble d'alimentation.



Appareils avec batterie intégrée

- ▲ Ne pas utiliser le chargeur de batterie dans des locaux humides ou poussiéreux ni si la température ambiante est inférieure à 0 °C (32 °F).
- ▲ Refermer le capuchon de la douille de chargement de l'appareil après avoir rechargé la batterie intégrée.



Combinaisons de terminal et plate-forme

- ▲ La charge statique sans danger maximale ne doit jamais être dépassée. Respecter les limites de fonctionnement, voir caractéristiques techniques.
- ▲ Eviter de laisser tomber des charges, les chocs ainsi que les impacts latéraux.

1.2

Présentation

1.2.1

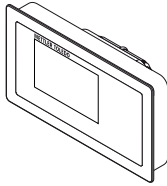

Terminaux de pesage

Il existe deux versions du terminal de pesage ICS649-check:

ICS649a-check avec interface de balance analogique:
pour connecter des plates-formes de pesage METTLER TOLEDO analogiques

ICS649d-check avec interface de balance numérique:
pour connecter des plates-formes de pesage METTLER TOLEDO avec interface IDNet

A l'arrière, le terminal de pesage est équipé d'une console pivotante pour la fixation du terminal au mur ou sur une colonne METTLER TOLEDO. A titre d'accessoire, un socle de table est disponible pour placer le terminal sur une table.

1.2.2

Combinaisons de terminal et plate-forme

Le nom complet d'une combinaison de terminal et plate-forme indique également le type, la taille et la capacité de la plate-forme de pesage analogique connectée. P. ex., ICS649a-check-QA6/c signifie

ICS649a-check type de terminal de pesage et type d'interface de pesage

A conception et taille de la plate-forme de pesage

6 capacité de la plate-forme de pesage en kg

c conception mécanique

Par défaut, les plates-formes de pesage sont équipées d'un capteur de charge hermétiquement scellé en acier inoxydable et d'une précision d'affichage de 2 x 3000 ou 5000 divisions, non homologuée

ICS649a-check-.../f

Le terminal de pesage et la plate-forme de pesage sont connectés par un câble.

Convient pour le fonctionnement avec montage mural et le fonctionnement avec une plaque de montage pour pupitre, voir Options. La combinaison peut être complétée d'un socle, voir accessoires.

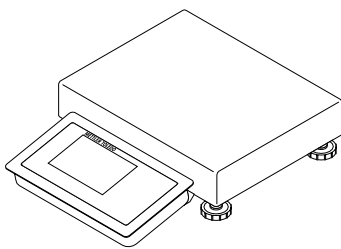

ICS649a-check-.../t

Le terminal de pesage et la plate-forme de pesage sont connectés par un câble.

Convient pour le fonctionnement avec montage mural et le fonctionnement avec une plaque de montage pour pupitre, voir options. La combinaison peut être complétée d'un socle, voir accessoires.

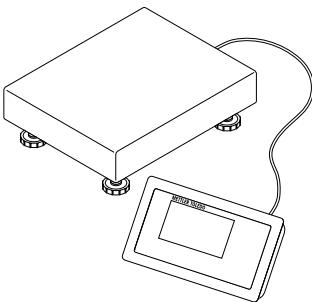

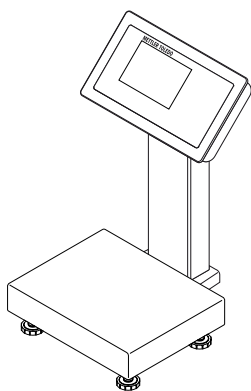

ICS649a-check-.../c

Version optimale pour l'hygiène. Le terminal de pesage et la colonne sont soudés ensemble sans discontinuité. Facile à nettoyer, les câbles passent à l'intérieur de la colonne.

1.2.3

Options

Les options suivantes sont disponibles pour le ICS649-check:

	ICS649a-check, ICS649a-check, ICS649a-check-.../f, ICS649a-check-.../t	ICS649a-check-.../c
Batterie intégrée	✓	✓
Interface de balance en option (BALANCE 2)	<ul style="list-style-type: none"> • analogique • numérique 	–
Interface de communication en option (COM 2)	<ul style="list-style-type: none"> • RS232 • RS422/RS485 • Ethernet • WLAN 	<ul style="list-style-type: none"> • RS232 • RS422/RS485 • Ethernet • WLAN • USB • E/S numériques
Interface de communication en option (COM 3)	<ul style="list-style-type: none"> • RS232 • RS422/RS485 • USB • E/S numériques 	–
Plaque de montage pour pupitre	✓	–

Combinaisons de terminal et plate-forme

- Capteurs de charge pour environnements plus exigeants
 - Standard: capteur de charge hermétiquement scellé en acier inoxydable (identique à PBA430)
 - Option: capteur de charge avec revêtement KS+ (identique à PBA430 avec option capteur de charge avec revêtement KS+)
- Autres résolutions (disponibilité selon la région, l'unité de pesage et l'homologation des Poids et Mesures)
 - Vérification OIML classe III, 1 x 3.000 e
 - Vérification OIML classe III, 2 x 3.000 e MR
 - 6 000 d (non homologable)
 - 10 000 d (non homologable)
 - 15 000 d (non homologable)
 - 30 000 d (non homologable)

1.2.4

Affichage

Si vous spécifiez un poids à atteindre pour pesée de contrôle Plus/Moins, l'afficheur commute automatiquement de l'affichage de pesée directe à l'affichage de pesée de contrôle Plus/Moins.

Afin de rencontrer vos exigences spéciales, trois types d'affichage différents sont disponibles dans le menu du terminal.

Affichage de pesage direct

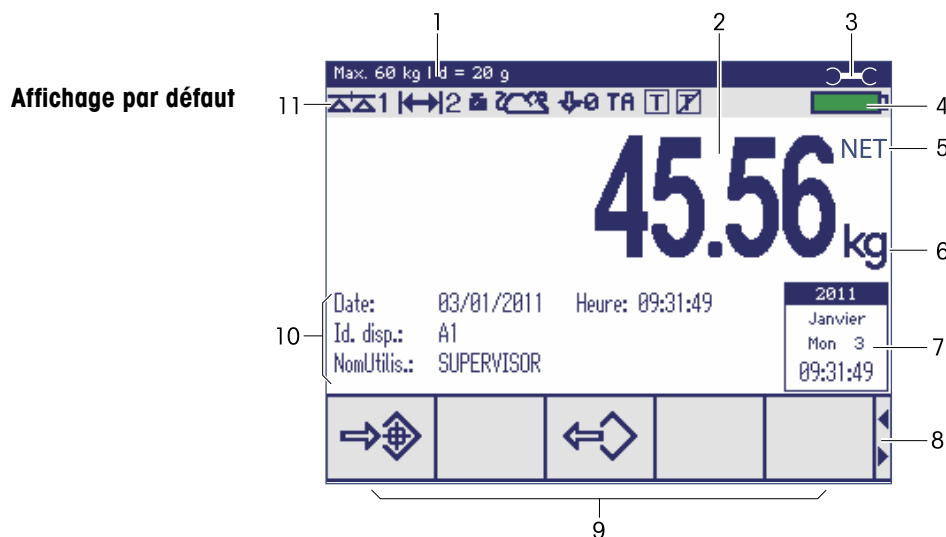

- 1 Données métrologiques – voir détails ci-dessous
- 2 Valeur de poids avec étoile, signe et détection de stabilisation – voir détails ci-dessous
- 3 Symbole de clé anglaise: maintenance requise – voir détails au chapitre "Messages d'événement et d'erreur"
- 4 Symbole de batterie
- 5 Net/Brut
- 6 Unité
- 7 Calendrier – peut être activé dans le menu
- 8 Astuce de navigation: utiliser les touches de curseur <, > pour faire défiler les pages de touches de fonction
- 9 Touches de fonction (réglage d'usine, page 1)
- 10 Données auxiliaires – 3 lignes peuvent être définies dans le menu
- 11 Ligne de symboles et d'information – voir détails ci-dessous

Valeurs de poids en mode 3 lignes



Affichage de pesée de contrôle Plus/Moins

En pesée de contrôle Plus/Moins, l'affichage utilise des couleurs pour indiquer l'état de la pesée de contrôle Plus/Moins.

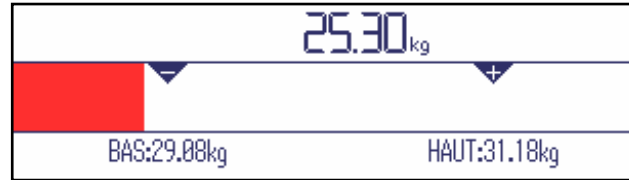
Affichage par défaut

Au lieu de l'affichage du poids, un diagramme à barre est affiché pour indiquer les valeurs de poids à atteindre.

L'exemple montre la couleur par défaut pour un échantillon en dessous de la tolérance inférieure.

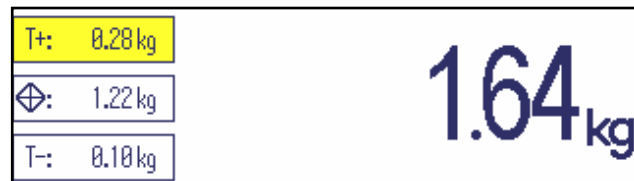
Mode 3 lignes

Les tolérances et le poids à atteindre sont affichés sur 3 lignes.

L'exemple montre la couleur par défaut pour un échantillon au-dessus de la tolérance supérieure.

Mode couleur

L'exemple montre la couleur par défaut pour un bon échantillon.

Ligne de données métrologiques

Les informations suivantes sont affichées dans la ligne de données métrologiques:

Symbole	Information	Remarque
	Classes de précision	Affichées uniquement si la balance est homologuée selon les directives des Poids et Mesures
W1 , W2 , W3	Information de plage de poids	Pour appareils multi range uniquement, affichées uniquement si la balance est homologuée selon les directives des Poids et Mesures
Max , cap	Capacité maximale	
Min	Capacité minimale	Affichée uniquement si la balance est homologuée selon les directives OIML des Poids et Mesures
e =	Résolution homologuée	OIML: Affichée uniquement si la balance est homologuée NTEP: Affichée uniquement si la balance est homologuée et si d est différent de e
d =	Résolution d'affichage	OIML: Affichée uniquement si la balance n'est pas homologuée ou si d est différent de e NTEP: Toujours affichée
Approved scale	Dispositif de pesage homologué	Affichage métrologique désactivé, les données de Poids et Mesures doivent être indiquées sur une étiquette près de l'affichage de poids







Weight value

La valeur de poids peut être marquée avec les symboles suivants:

Symbole	Information	Remarque
*	Valeur de poids calculée	P. ex. pour résultats de détermination du poids moyen
–	Signe	Pour valeurs de poids négatives
○	Détection de stabilisation	Pour valeurs de poids instables
1.234₃ kg	Dernier chiffre non homologué avec $e > d$	Pour balances homologuées uniquement L'exemple montre la valeur de poids pour une balance avec $e = 1 \text{ g}$ et $d = 0,1 \text{ g}$ Le dernier chiffre, plus petit, n'est pas homologué

Ligne de symboles et d'information

Les informations suivantes sont affichées dans la ligne de symboles et d'information:

Symbole	Information	Remarque
←→ 1	Plage de pesée	Pour balances multi range ou multi intervalles uniquement
	Numéro de la balance	
	Poids inférieur au poids minimum	PoidsMin doit être activé dans ce menu
	Détermination du poids moyen	Moyenne doit être activé dans ce menu
	Tarage automatique	Auto tare doit être activé dans ce menu
	Effacement automatique de la tare	Tare auto-annul doit être activé dans ce menu
	Pesée de contrôle Plus/Moins vers zéro	Vers zéro doit être attribué à une touche de fonction dans le menu
TA	Mode Take-away	Take away doit être attribué à une touche de fonction dans le menu
>0<	Indication du centre de zéro	La disponibilité dépend des réglementations locales de Poids et Mesures

1.2.5

Clavier

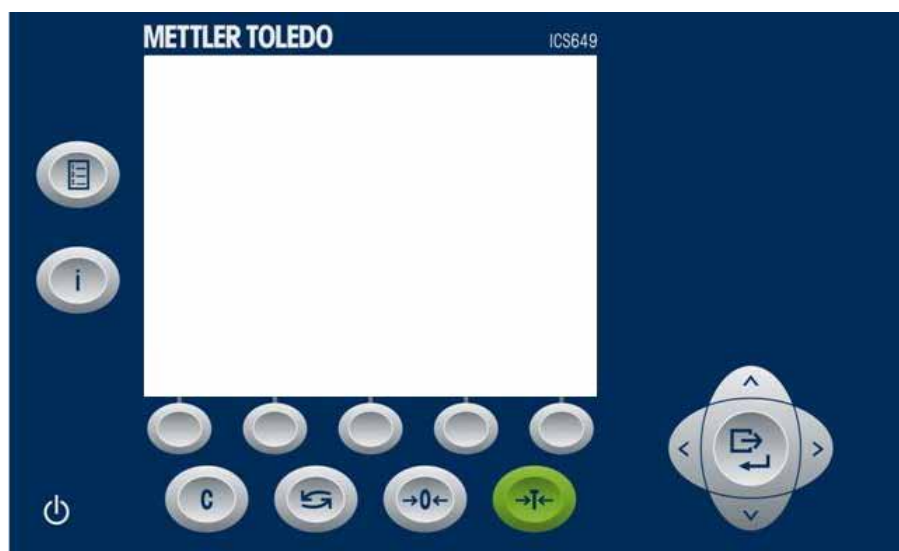





Touche	Nom	Fonction en mode de fonctionnement	Fonction dans le menu
	Puissance	<ul style="list-style-type: none"> Mise en service et hors service Annuler l'édition 	<ul style="list-style-type: none"> Annuler l'édition Quitter le menu
	Effacer	<ul style="list-style-type: none"> Effacer la tare Quitter la page d'info 	<ul style="list-style-type: none"> Effacer la valeur, effacer le chiffre
	Commuter	<ul style="list-style-type: none"> Commutation de l'unité de poids 	<ul style="list-style-type: none"> Rééditer Commuter de l'affichage numérique aux lettres majuscules/minuscules
	Zéro	<ul style="list-style-type: none"> Mettre la balance à zéro, effacer la tare 	
	Tare	<ul style="list-style-type: none"> Tarer la balance, effacer la tare 	
	Sélection rapide	<ul style="list-style-type: none"> Ouvrir le menu Sélection rapide, p. ex. pour l'accès au menu, consulter les fichiers journaux ou la fermeture de session 	
	Info	<ul style="list-style-type: none"> Activer l'écran d'information Aller à la ligne d'info / page d'info suivante Geler et libérer l'écran de démarrage 	
	Transfert	<ul style="list-style-type: none"> Transférer des données vers une imprimante ou un ordinateur 	<ul style="list-style-type: none"> Aller au point de menu Confirmer l'entrée/la sélection
	Touches de curseur	<ul style="list-style-type: none"> Navigation Entrée alphanumérique 	<ul style="list-style-type: none"> Navigation Entrée alphanumérique

1.2.6**Touches fonction**

Pour répondre à vos besoins d'application spécifiques, ICS649-check propose 15 touches de fonction qui peuvent être configurées dans le menu terminal. Les touches de fonction sont réparties sur trois rangées (pages).

Réglage par défaut

Page 1					
	Définir cible		Charger cible		
Page 2			ID1		
	Enregistrer cible		Identification 1		
Page 3					
	Référence n		Poids moyen pièce		

Actionnement des touches de fonction

→ Appuyer sur la touche en dessous de la fonction désirée.

Changer de page de touches de fonction

→ Appuyer sur les touches de curseur < ou > pour passer d'une ligne à l'autre.

Réglages possibles de touches de fonction

Symbole	Réglage du menu	Fonction
	Cible	Entrer les paramètres de pesée de contrôle Plus/Moins
	Rappel	Rappeler les paramètres de pesée de contrôle Plus/Moins de la base de données
	Stocker	Enregistrer les paramètres de pesée de contrôle Plus/Moins dans la base de données
TA	Take away	Activer/désactiver le mode Take-away
	Vers zéro	Pesée de contrôle Plus/Moins vers zéro
ID1, ID2, ID3	ID1, ID2, ID3	Entrer identification 1, identification 2, identification 3
	Référence n	Déterminer le poids moyen à la pièce
	Poids moy. pièce	Entrer le poids moyen à la pièce
	Commuter balance	Commuter la plate-forme de pesage

1.2.7

Entrée alphanumérique

Lorsqu'une entrée alphanumérique est requise, ce qui suit est affiché:



1. Utiliser les touches fléchées <, >, ^, v pour sélectionner le numéro désiré.
2. Utiliser pour confirmer le caractère et aller à l'emplacement suivant.
3. Répéter les étapes 1 et 2 pour les autres caractères.
4. Pour finir l'entrée, sélectionner ← au clavier affiché et confirmer avec .



Avec vous pouvez commuter le clavier affiché de lettres majuscules en lettres minuscules et chiffres si applicable.

1.2.8

Connexions

Terminal de pesage uniquement, ICS649a-check-.../f, ICS649a-check-.../t

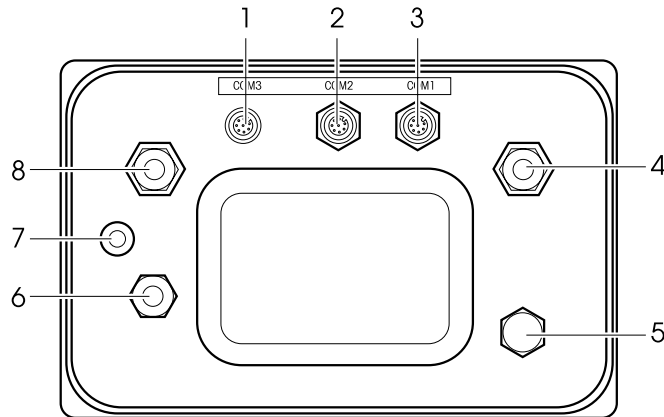

- 1 Interface optionnelle COM3
- 2 Interface optionnelle COM2
- 3 Interface standard COM1 (RS232)
- 4 Connexion de plate-forme de pesage BALANCE 1
- 5 Compensation de pression
- 6 Alimentation AC ou chargeur de batterie
- 7 Sceau de protection de la vérification
- 8 Connexion optionnelle de plate-forme de pesage BALANCE 2

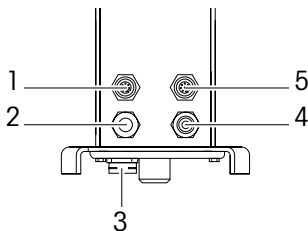

ICS649a-check-.../c

- 1 Interface optionnelle COM2
- 2 Connexion de la plate-forme de pesage
- 3 Compensation de pression
- 4 Alimentation AC ou chargeur de batterie
- 5 Interface standard COM1 (RS232)

Note

Le sceau de protection de la vérification est appliqué sur le terminal de pesage comme décrit dans la section ci-dessus.

1.3

Caractéristiques de suivi et de traçage

ICS649-check offre certaines caractéristiques avancées pour le suivi et le traçage des opérations sur votre terminal de pesage:

- Gestion des utilisateurs
- Journal d'alibi
- Test de routine et journal du test de routine
- Gestion des poids de calibrage

1.3.1

Gestion des utilisateurs

La gestion des utilisateurs de ICS649-check vous permet de gérer jusqu'à 20 utilisateurs par

- nom d'utilisateur
- profil d'utilisateur (opérateur ou superviseur)
- mot de passe utilisateur
- langue d'utilisateur
- ID utilisateur

Lorsque la gestion des utilisateurs est activée, tout accès au terminal est protégé par mot de passe.

Pour entrer dans le menu, un mot de passe n'est plus nécessaire.



- La gestion des utilisateurs peut être configurée dans le menu sous `Terminal` -> `Gestion des utilisateurs`.
- L'ouverture/fermeture de session avec la gestion des utilisateurs est décrite au chapitre 2.

1.3.2

Journal d'alibi

Si requis par la réglementation nationale, vous pouvez activer un journal d'alibi pour le traçage de toutes les activités de pesage sur la balance.

Le journal d'alibi enregistre toutes les pesées avec les données obligatoires. En outre, vous pouvez stocker jusqu'à 4 éléments supplémentaires tels que des identifications, des numéros de série et des noms d'utilisateurs.



- Le journal d'alibi peut être configuré dans le menu sous `Application` -> `Fichiers journaux`.
- Les consultation/impression/transfert du journal d'alibi sont décrits dans le menu `Sélection rapide`.

1.3.3

Test de routine et journal du test de routine

Pour des résultats optimaux de pesage, l'appareil supporte des tests de calibrage de routine.

Vous pouvez configurer les tests de routine par

- Intervalle (jours)
- Test externe (pour les balances analogiques)
- Test interne (pour les balances avec poids de calibrage interne)

Pour le test externe des balances analogiques, vous pouvez spécifier ce qui suit:

- Poids de contrôle (valeur)
- Nom du poids (pour être certain de toujours utiliser le même poids)
- Tolérance



- Le test de routine peut être configuré dans le menu sous *Application* -> *Fichiers journaux*.
- L'exécution du test de routine et les consultation/impression/transfert du journal du test de routine sont décrits dans le menu *Sélection rapide*.

1.3.4

Gestion des poids de calibrage

Pour les balances vérifiées, les résultats du calibrage sont stockés dans le journal de calibrage.



Les consultation/impression/transfert du journal de calibrage sont décrits dans le menu *Sélection rapide*.

1.4 Mise en service

1.4.1

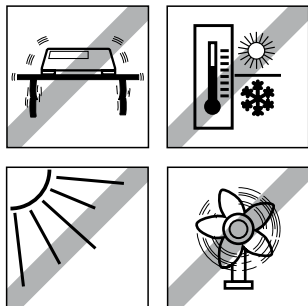

Sélectionner l'emplacement de la plate-forme de pesage

L'emplacement correct est crucial pour la précision des résultats de pesée.

→ Sélectionner un emplacement stable, exempt de vibrations et si possible horizontal pour la plate-forme de pesage.

Le sol doit pouvoir supporter en toute sécurité le poids de la plate-forme de pesage entièrement chargée.

→ Observer les conditions environnementales suivantes:

- Pas d'ensoleillement direct
- Pas de courants d'air importants
- Pas de fluctuations excessives de température

1.4.2

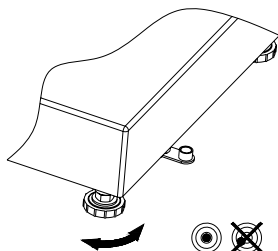

Mise à niveau de la plate-forme de pesage

Seules les plates-formes de pesage qui ont été mises à niveau avec précision à l'horizontale fournissent des résultats de pesée précis. Les plates-formes de pesage homologuées par les Poids et Mesures ont un niveau à bulle d'air pour simplifier la mise à niveau.

1. Tourner les pieds réglables de la plate-forme de pesage jusqu'à ce que la bulle d'air du niveau à bulle d'air soit positionnée dans le cercle intérieur.
2. Serrer les contre-écrous des pieds réglables.

1.4.3

Connexion de la plate-forme de pesage et mise en service de l'interface

La connexion de la plate-forme de pesage au terminal de pesage ainsi que la mise en service des interfaces sont décrits dans la notice d'installation ICS6x9.

→ Appeler le technicien de maintenance METTLER TOLEDO ou effectuer la mise en service conformément à la notice d'installation.

1.4.4

Connexion d'alimentation**ATTENTION****Risque d'électrocution!**

- ▲ Avant de connecter l'alimentation, contrôler si la valeur de tension imprimée sur la plaque signalétique correspond à la tension du secteur.
- ▲ Ne connecter en aucun cas l'appareil si la valeur de tension sur la plaque signalétique diffère de la tension du secteur.
- ▲ Vérifier que la plate-forme de pesage a atteint la température ambiante avant d'enclencher l'alimentation électrique.

→ Brancher la fiche d'alimentation dans la prise.
Après avoir été connecté, l'appareil effectue un autotest. L'appareil est prêt à fonctionner lorsque zéro apparaît sur l'affichage.

1.4.5

Manipulation de la batterie intégrée

Noter ce qui suit pour le fonctionnement d'un appareil avec batterie intégrée:



- La durée de service dépend de la fréquence d'utilisation, de la configuration et de la balance raccordée. Pour les détails, voir les caractéristiques techniques.
- Le symbole de batterie indique l'état de charge actuel de la batterie.
 - Un segment correspond à env. 25 % de capacité.
 - Lorsque le symbole clignote, la batterie doit être mise en charge. Un message est affiché également.
 - Durant la charge, les segments "défilent" jusqu'à ce que la batterie soit entièrement chargée, puis tous les segments restent allumés en continu.
- Le temps de charge de la batterie est d'env. 6 heures.
Si le travail se poursuit pendant la charge, le temps de charge est plus long.
- La batterie est protégée contre la surcharge.
- La batterie a une durée de vie d'env. 2 ans ou 500 à 1.000 cycles de chargement/déchargement.
- La batterie convient également pour le fonctionnement permanent sur le secteur.

**ATTENTION****Danger d'encrassement! Le chargeur pour la batterie n'est pas protégé IP69K.**

- ▲ Ne pas charger l'appareil dans des locaux humides ou poussiéreux.
- ▲ Refermer le capuchon de la douille de chargement de l'appareil après avoir rechargé la batterie intégrée.

**ATTENTION****Echec du chargement de la batterie à cause de basses températures!**

- ▲ Ne pas charger la batterie si la température de la batterie est inférieure à 0 °C (32 °F). Le chargement n'est pas possible dans cette plage de température.
- ▲ Ne pas faire fonctionner le chargeur de batterie en dehors de sa plage de température de 0 °C à 40 °C (32 °F à 104 °F).

Utilisation recommandée de la batterie intégrée

Les caractéristiques mentionnées ci-dessus sont uniquement valables si les recommandations suivantes sont respectées:

- Connecter l'appareil au chargeur de batterie dès que le message d'avertissement "Batterie faible" apparaît et que le symbole de batterie commence à clignoter. Lorsque ce message apparaît, vous avez encore assez de temps (au moins 10 minutes) pour terminer la tâche en cours.
- Laisser le chargeur de batterie connecté jusqu'à ce que le chargement soit terminé, c.-à-d. que tous les segments du symbole de batterie soient allumés en continu.
- Pour des performances optimales de la batterie, utiliser l'appareil avec batterie intégrée à une température ambiante dans la plage de 10 °C à 30 °C (50 °F à 86 °F). Ceci s'applique au déchargement comme au chargement de la batterie.
- Si vous envisagez de mettre la balance en service pendant une longue période, chargez complètement la batterie.
- Même si vous n'utilisez pas l'instrument, chargez la batterie au moins tous les 3 mois afin d'éviter une décharge profonde.

1.5 Utilisation dans des domaines sensibles sur le plan de l'hygiène

L'appareil est facile à nettoyer et a été conçu pour l'utilisation dans l'industrie alimentaire.

Caractéristiques

- Aptitude des matériaux au contact avec des aliments
- Construction en acier inoxydable
- Pas de filetages ouverts
- Pas de vis avec renforcements
- Surfaces lisses, non poreuses et planes qui sont faciles à nettoyer
- Surfaces horizontales réduites
- Cordons de soudure continus

Pour plus d'informations, veuillez consulter l'annexe.

2 Fonctionnement

2.1 Mise en service et hors service

2.1.1 Mise en service et hors service

Mise en service → Appuyer sur .
Pendant quelques secondes, l'appareil affiche un écran de démarrage avec le nom de l'appareil, la version de logiciel, le numéro de série du terminal de pesage et la valeur Géo (uniquement si un dispositif de pesage analogique est connecté).



- Vous pouvez geler l'écran de démarrage en appuyant sur **i**.
- Lorsque vous démarrez pour la première fois un système de pesage avec une balance analogique, un message est affiché: "Balance non calibrée". Appelez le technicien de service après-vente METTLER TOLEDO pour calibrer la balance.
- Si la gestion des utilisateurs est active, il vous est demandé de sélectionner votre nom et d'entrer le mot de passe correspondant.

Mise hors service → Appuyer sur .
Avant l'extinction de l'afficheur, **-OFF-** apparaît brièvement.



2.1.2 Ouverture de session/fermeture de session

Lorsque la gestion des utilisateurs est active, une procédure d'ouverture/fermeture de session est nécessaire. L'écran d'ouverture de session est affiché après la mise en service ou la fermeture de session.

Ouverture de session

1. Sélectionner votre nom avec les touches de curseur \wedge / \vee et confirmer avec .
2. Entrer votre mot de passe à l'aide du clavier affiché.
Un écran de bienvenue et l'affichage de poids apparaissent.

Fermeture de session

1. Appuyer sur  pour ouvrir le menu Sélection rapide.
2. Sélectionner **Fermeture session** avec les touches de curseur \wedge / \vee et confirmer avec .
3. Appuyer sur .

Une interrogation de sécurité s'affiche.
L'écran d'ouverture de session est affiché, la session de l'utilisateur en cours se ferme.



Toujours fermer la session lorsqu'on quitte le terminal afin d'empêcher des personnes non autorisées de travailler avec celui-ci.

2.2 Réglage du zéro / correction du zéro

Le réglage du zéro corrige l'influence de légers changements du plateau de charge ou de déviations mineures du zéro.

- Manuel**
1. Décharger la balance.
 2. Appuyer sur **→0←**.
Zéro apparaît sur l'afficheur.

- Automatique**
- Dans le cas de balances non vérifiées, la correction automatique du zéro peut être désactivée dans le menu ou la plage de zéro peut être modifiée. Les balances homologuées sont réglées sur 0,5 d.
- Par défaut, le zéro de la balance est automatiquement corrigé lorsque la balance est déchargée.



- La fonction de zéro est uniquement disponible dans une plage de pesée limitée.
- Après avoir réglé le zéro de la balance, la plage de pesée entière est encore disponible.
- Un réglage du zéro réussi efface toujours la tare.

2.3 Pesage simple

1. Placer la marchandise à peser sur la balance.
2. Attendre que la détection de stabilisation **○** s'éteigne.
3. Lire le résultat de pesage.

2.4 Pesée avec tare

2.4.1 Tarage

- Placer un récipient vide et appuyer sur **→T←**.
Le zéro s'affiche et le symbole **NET** apparaît.
La tare reste mémorisée jusqu'à ce qu'elle soit effacée.

2.4.2 Effacement de la tare

- Appuyer sur **C**.
Le symbole **NET** s'éteint, le poids brut apparaît à l'afficheur.



Si le symbole  est affiché, c.-à-d. si la fonction Tare auto-annul est activée dans le menu sous Balance -> Tare, la tare est automatiquement effacée dès que la balance est déchargée.

2.4.3 Effacement automatique de la tare

Une tare est automatiquement effacée lorsque la balance est déchargée.

Condition préalable

- ✓ Le symbole  s'allume à l'afficheur pour indiquer que la fonction de tare `Tare auto-annul` est activée dans le menu sous `Balance -> Tare`.

2.4.4 Tarage automatique

Si vous placez un poids sur une balance vide, la balance tare automatiquement et le symbole **NET** est affiché.

Condition préalable

- ✓ Le symbole  est affiché pour indiquer que la fonction de tare `Auto tare` est activée dans le menu sous `Balance -> Tare`.



Le poids à tarer automatiquement, p. ex. du matériau d'emballage, doit peser plus de 9 traits d'affichage de la balance.

2.4.5 Tare successive

Avec cette fonction, il est possible de tarer plusieurs fois, p. ex. lorsqu'on place des cartons entre différentes couches individuelles de la marchandise dans un récipient.

Condition préalable

- ✓ La fonction de tare `Tare successive` est activée dans le menu sous `Balance -> Tare`.

1. Placer le premier récipient ou le matériau d'emballage sur la balance et appuyer sur **→T←**.

Le poids de l'emballage est mémorisé comme tare, l'affichage de zéro et le symbole **NET** apparaissent.

2. Peser la marchandise à peser et lire/imprimer le résultat.
3. Placer le deuxième récipient ou le matériau d'emballage sur la balance et appuyer à nouveau sur **→T←**.

Le poids total reposant sur la balance est mémorisé comme nouvelle tare. L'affichage de zéro apparaît.

4. Peser la marchandise à peser dans le deuxième récipient et lire/imprimer le résultat.
5. Répéter les étapes 3 et 4 pour les autres récipients.

2.4.6

Tare prédéfinie

Si vous connaissez le poids de vos récipients, vous pouvez entrer la tare via un code à barres ou une commande SICS. Dans ce cas, vous ne devez pas tarer le récipient vide.

Condition préalable

✓ Pour l'utilisation d'un code à barres, `Tare prédéfinie` est sélectionné comme destination pour l'entrée externe.

1. Entrer la tare connue via un code à barres ou une commande SICS.
L'affichage de poids montre la tare comme poids négatif et le symbole **NET** apparaît.
2. Placer le conteneur plein sur la plate-forme de pesage.
Le poids net est affiché.



La tare entrée est valable jusqu'à ce qu'une nouvelle tare soit entrée ou que la tare soit effacée.

2.5

Impression des résultats

Si une imprimante ou un ordinateur est connecté, les résultats de pesage et d'autres informations peuvent être imprimés ou transférés vers un ordinateur.

→ Appuyer sur .

Les données définies sont imprimées ou transférées vers l'ordinateur.



Le contenu de l'impression peut être défini dans le menu `Masques`.

2.6 Totalisation

2.6.1 Totalisation manuelle

Conditions préalables

- ✓ Application -> Totalisation doit être activé dans le menu.
- ✓ Pour la totalisation manuelle, les touches de fonction **+** (Plus) et Σ (Total) doivent être activées dans le menu sous Terminal -> Dispositif -> Clavier -> Touches de fonction.
- ✓ Si vous désirez suivre la totalisation à l'écran, activez Total net et/ou n pour les lignes auxiliaires et/ou la touche info (Terminal -> Dispositif -> Affichage -> Lignes auxiliaires OU Terminal -> Dispositif -> Clavier -> Touche info).

Totalising

1. Peser le premier échantillon et appuyer sur la touche de fonction **+**.
Si activé, le total net et le nombre d'éléments sont affichés.
2. Décharger la balance.
3. Charger l'échantillon suivant et appuyer à nouveau sur la touche de fonction **+**.
Si activé, le total net et le nombre d'éléments sont augmentés.
4. Décharger la balance.
5. Répéter les étapes 3 et 4 pour des éléments supplémentaires.
6. Pour terminer la totalisation, appuyer sur la touche de fonction Σ .
Une interrogation de sécurité s'affiche.
7. Appuyer sur la touche de fonction **OUI** pour effacer le total.
– or –
Appuyer sur la touche de fonction **NON** pour continuer la totalisation.



Les résultats de comptage de pièces et les résultats de pesée de contrôle Plus/Moins peuvent être totalisés de la même manière.

2.6.2

Totalisation automatique

Conditions préalables

- ✓ Application -> Totalisation doit être activé dans le menu.
- ✓ Imprimer bon est activé dans la pesée de contrôle Plus/Moins.
- or –
- Impr. auto est activé pour les autres applications de pesage.
- ✓ Pour effacer le total, la touche de fonction Σ (Total) doit être activée dans le menu sous Terminal -> Dispositif -> Clavier -> Touches de fonction.
- ✓ Si vous désirez suivre la totalisation à l'écran, Total net et/ou n doivent être activés pour les lignes auxiliaires et/ou la touche info (Terminal -> Dispositif -> Affichage -> Lignes auxiliaires OU Terminal -> Dispositif -> Clavier -> Touche info).

Totalisation

1. Peser le premier échantillon.
Le résultat est imprimé automatiquement et le total net et n sont mis à jour.
Si activé, le total net et le nombre d'éléments sont affichés.
2. Décharger la balance.
3. Charger l'échantillon suivant.
Si activé, le total net et le nombre d'éléments sont augmentés.
Le résultat est imprimé automatiquement et le total net et n sont mis à jour.
4. Décharger la balance.
5. Répéter les étapes 3 et 4 pour des éléments supplémentaires.
6. Pour terminer la totalisation, appuyer sur la touche de fonction Σ .
Une interrogation de sécurité s'affiche.
7. Appuyer sur la touche de fonction **OUI** pour effacer le total.
- or –
- Appuyer sur la touche de fonction **NON** pour continuer la totalisation.



Les résultats de comptage de pièces et les résultats de pesée de contrôle Plus/Moins peuvent être totalisés de la même manière..

2.7

Détermination (dynamique) du poids moyen

Avec la fonction de détermination du poids moyen, il est possible de peser des marchandises qui ne restent pas au repos telles que des animaux vivants. Lorsque cette fonction est activée,  est affiché dans la ligne d'information.

Avec la détermination du poids moyen, la balance calcule la valeur moyenne de 56 pesées en 4 secondes.

Avec démarrage manuel

- ✓ Moyenne -> Manuel est sélectionné dans le menu
- ✓ La marchandise à peser doit peser plus de 9 divisions de la balance

1. Placer la marchandise à peser sur la balance.
2. Appuyer sur  pour démarrer la détermination du poids moyen.
3. Durant la détermination du poids moyen, des étoiles apparaissent sur l'afficheur et le résultat de la moyenne sera affiché avec le symbole *.
4. Décharger la balance afin d'être capable de lancer une nouvelle opération de détermination du poids moyen.

Avec démarrage automatique

- ✓ Moyenne -> Auto est sélectionné dans le menu.
- ✓ La marchandise à peser doit peser plus de 9 divisions de la balance.

1. Placer la marchandise à peser sur la balance.
La détermination du poids moyen démarre automatiquement.
Durant la détermination du poids moyen, des étoiles apparaissent sur l'afficheur et le résultat de la moyenne sera affiché avec le symbole *.
2. Décharger la balance afin d'être capable d'effectuer une nouvelle opération de détermination du poids moyen.

2.8

Comptage de pièces

2.8.1

Comptage de pièces avec un nombre fixe de pièces de référence

Condition préalable

- ✓ La touche de fonction correspondante  est activée dans le menu terminal.

1. Placer les pièces de référence (réglage d'usine: 10 pièces) et appuyer sur .
Le nombre de pièces de référence est affiché.
2. Charger les pièces à compter.
Le nombre de pièces est affiché.



- Le poids moyen reste stocké jusqu'à ce qu'une nouvelle référence soit déterminée.
- Le nombre de pièces de référence peut être défini dans le menu d'application.
- La ligne auxiliaire et la page d'info peuvent être configurées pour montrer le poids

2.8.2 Comptage de pièces avec un poids à la pièce connu

Condition préalable

✓ La touche de fonction correspondante  est activée dans le menu terminal.

1. Appuyer sur .
L'entrée du poids moyen de la pièce (PMP) est demandée.
2. Enter the average piece weight.
L'unité de poids change en PCS.
3. Charger les pièces à compter.
Le nombre de pièces est affiché.



- Le poids moyen de la pièce reste stocké jusqu'à ce qu'un nouveau poids moyen de la pièce soit déterminé.
- Vous pouvez entrer le poids moyen à la pièce via un code à barres si la destination pour l'entrée externe est configurée sur "Poids moy. pièce".

2.8.3 Quitter le comptage de pièces

- Appuyer sur **C**.
"Effacé" apparaît sur l'afficheur.
Le poids moyen à la pièce est effacé et la valeur de poids est affichée.
L'appareil fonctionne en mode de pesage direct.

2.9 Travail avec des identifications

Les séries de pesage peuvent être pourvues de 3 numéros d'identification ID1, ID2 et ID3 de jusqu'à 40 caractères, qui sont imprimés sur les protocoles. Si par exemple un numéro de client ou un numéro d'article sont attribués, on peut ensuite déterminer de manière univoque sur le protocole quel article a été pesé pour quel client.

Entrée directe

✓ Au moins une des touches de fonction **ID1**, **ID2** ou **ID3** est activée.

1. Appuyer sur la touche de fonction désirée **ID1**, **ID2** ou **ID3**.
Le dernier ID entré est affiché.
2. Pour éditer l'ID appuyer sur la touch de fonction .
3. Utiliser le clavier affiché pour entrer l'ID.
4. Confirmer l'entrée avec \leftarrow du clavier affiché.
L'ID entré est attribué aux pesées suivantes jusqu'à ce que l'ID soit changé.

Utilisation d'un code à barres (pour une identification uniquement)

- ✓ ID1, ID2 ou ID3 est sélectionné comme destination pour l'entrée externe.
- ✓ Pour afficher l'identification, activer ID1, ID2 ou ID3 dans la ligne auxiliaire.

Utilisation d'un jeu de commandes SICS (jusqu'à trois identifications)

- ✓ Pour afficher la ou les identifications, activer les ID correspondants dans la ligne auxiliaire.

2.10 Affichage d'informations

Jusqu'à 27 valeurs différentes d'affichage peuvent être configurées dans le menu pour la touche d'information. Selon la configuration dans le menu `Terminal -> Dispositif -> Clavier -> Touche info`, les données suivantes peuvent être affectées dans un ordre libre, p. ex.:

- Date & Heure
- Valeurs de poids
- Identifications
- Information sur l'appareil
- Numéros de série et versions de logiciel
- Nom d'utilisateur

1. Appuyer sur **I**.
Le premier écran d'info s'affiche.
2. Appuyer à nouveau sur **I**.
S'il n'y a qu'un seul écran d'info, l'affichage de poids apparaît.
S'il y a plusieurs écrans d'info, l'écran d'info suivant est affiché.
3. Avec plusieurs écrans d'info, appuyer sur **C** pour quitter les écrans d'info.

Un écran d'info est affiché jusqu'à ce qu'on appuie à nouveau sur **I** ou qu'on appuie sur **C**.



2.11 Environnement et nettoyage

2.11.1 Vue d'ensemble

Les appareils sont conçus pour être utilisés dans un environnement humide. Selon l'environnement et les procédures de nettoyage, nous suggérons des plates-formes de pesage avec différents types de capteurs de charge. Le tableau suivant vous donne une vue d'ensemble détaillée de l'environnement recommandé et des procédures de nettoyage appropriées.

	Terminal	Plate-forme de pesage	
	ICS649a-check ICS649d-check	Version standard capteur de charge hermétiquement scellé en acier inoxydable	Option capteur de charge avec revêtement KS+
Classification IP	IP68/IP69k	IP68/IP69k	IP68/IP69k
Environnement			
Humidité de courte durée (30 min/jour)	✓	✓	✓
Humidité partielle (120 min/jour)	✓	✓	✓
Humidité permanente	✓	✓	✓
Procédure de nettoyage			
Essuyage humide	✓	✓	✓
Jet d'eau léger < 5 l / min, 20 kPa	✓	✓	✓
Gros jet d'eau < 12,5 l / min, 30 kPa	✓	✓	✓
Jet d'eau intensif jet d'eau à haute pression et jet de vapeur jusqu'à 10000 kPa	✓	✓	✓
Détergents de nettoyage			
Détergents doux	✓	✓	✓
Autres détergents suivant les spécifications et instructions du fabricant	✓	✓	✓
Acides, sodes, solvants	–	–	✓

2.11.2**Recommandations générales de nettoyage**
Risque d'électrocution

- ▲ Avant de nettoyer, débrancher la fiche d'alimentation afin de déconnecter le terminal de l'alimentation électrique.
- ▲ Couvrir les connecteurs ouverts avec des capuchons protecteurs.

- Nettoyer séparément le couvercle de protection. Le capot de protection est résistant au lave-vaisselle.
- Remplacer régulièrement le capot de protection.
- Retirer le plateau de charge et enlever la saleté et toutes substances étrangères ayant pu s'accumuler en dessous. Ne pas utiliser d'objets durs pour cela.
- Ne pas démonter le dispositif de pesage.
- Eliminer tous résidus éventuels de détergent par rinçage à l'eau claire.
- Afin de prolonger la durée de vie du capteur de charge, le sécher avec un linge propre non pelucheux immédiatement après le nettoyage.
- Respecter toutes les réglementations existantes concernant les intervalles de nettoyage et les détergents autorisés.

Nettoyer les différentes plates-formes de pesage comme décrit dans ce Mode d'emploi

- Veiller à respecter les instructions de nettoyage pour la plate-forme de pesage connectée. La plate-forme de pesage peut ne pas être conçue pour un environnement humide et les procédures de nettoyage décrites ci-dessus.

2.12 Test de la vérification

L'instrument de pesée est vérifié si

- la classe de précision est affichée dans la ligne métrologique,
- le sceau de sécurité est intact,
- il porte une marque de vérification officielle, p. ex. l'autocollant vert M (OIML),
- la validité n'a pas expiré.

L'instrument de pesée est également vérifié si

- la ligne métrologique affiche "Balance homologuée",
- des étiquettes avec les données métrologiques sont placées près de l'affichage de poids,
- le sceau de sécurité est intact,
- il porte une marque de vérification officielle, p. ex. l'autocollant vert M (OIML),
- la validité n'a pas expiré.



La période de validité est spécifique au pays. Il est de la responsabilité du propriétaire de renouveler la vérification en temps utile.

Combinaisons de terminal et plate-forme

Des combinaisons de terminal de pesage et de plate-forme de pesage analogique utilisent une valeur Géo pour compenser l'influence gravitationnelle.

Le fabricant de l'instrument de pesée utilise une valeur Géo définie pour la vérification.

→ Veuillez contrôler si la valeur Géo de l'instrument correspond à la valeur Géo définie pour votre emplacement.

La valeur Géo est affichée lorsque vous mettez l'instrument en service.

La valeur Géo pour votre emplacement est affichée dans l'annexe.

→ Appelez le technicien de maintenance METTLER TOLEDO si les valeurs Géo ne correspondent pas.

3 Pesée de contrôle Plus/Moins

L'appareil propose des fonctions de pesée de contrôle Plus/Moins. Les réglages respectifs dans le menu sont décrits au point du menu d'application.

Les couleurs d'arrière-plan correspondantes permettent la détection rapide des états "trop léger" (réglage d'usine: rouge), "bon" (réglage d'usine: vert) et "trop lourd" (réglage d'usine: jaune). Les couleurs peuvent être modifiées dans le menu.

Condition préalable

- ✓ Les touches de fonction pour la pesée de contrôle Plus/Moins sont activées au point de menu terminal.

3.1 Spécification de valeurs cibles

Différentes entrées sont requises au début de la pesée de contrôle Plus/Moins ou comptage de contrôle Plus/Moins, selon le réglage du type de tolérance.

Tolérance type "Absolu"

On doit saisir une valeur de poids basse et une valeur de poids haute. Ces poids et tous les poids dans cette plage sont traités comme étant dans les tolérances.

Tolérance type "Relatif"

Le poids à atteindre (cible) ainsi que la tolérance inférieure (Tol-) et la tolérance supérieure (Tol+) doivent être spécifiés. Les tolérances sont affichées comme déviations relatives par rapport au poids à atteindre.



Tolérance type "Pour cent"

Le poids à atteindre (cible) ainsi que la tolérance inférieure (Tol-) et la tolérance supérieure (Tol+) doivent être spécifiés. Pour la pesée de contrôle Plus/Moins, la valeur de poids est représentée comme pourcentage du poids à atteindre. On cherche à atteindre le poids à atteindre 100 %, ou 0 % pour pesée de contrôle Plus/Moins vers zéro.

3.1.1

Pesée de valeurs cibles

Le point suivant décrit le parcours du réglage d'usine pour l'application de pesée de contrôle Plus/Moins.

1. Appuyer sur .
Les paramètres actuels de pesée de contrôle Plus/Moins sont affichés.
2. Contrôler le type de tolérance. Utiliser la touche de fonction  pour changer le type de tolérance et la touche de fonction **OK** pour aller au premier poids.
Si un type de tolérance est sélectionné dans le menu, cette étape n'apparaît pas.
3. Charger le poids demandé et appuyer sur la touche de fonction **OK**.
Le paramètre suivant est mis en surbrillance.
4. Répéter l'étape 3 jusqu'à ce que "Nouvelle cible définie!" soit affiché.
L'affichage coloré de pesée de contrôle Plus/Moins apparaît, la balance est prête pour la pesée de contrôle Plus/Moins.





- Si des valeurs par défaut de tolérance ont été définies dans le menu, seule la cible doit être spécifiée avec les types de tolérance "Relative" et "Pour cent".
- La valeur de tolérance supérieure doit être supérieure ou égale à la valeur inférieure (Haut \geq Bas) ou, respectivement, le poids à atteindre doit être supérieur ou égal à la valeur de tolérance inférieure et inférieur ou égal à la valeur de tolérance supérieure (Tol+ \geq Cible \geq Tol-).

3.1.2

Entrer des valeurs cibles connues

Le point suivant décrit le parcours du réglage d'usine pour l'application de pesée de contrôle Plus/Moins.

1. Appuyer sur .
Les paramètres actuels de pesée de contrôle Plus/Moins sont affichés.
2. Contrôler le type de tolérance. Utiliser la touche de fonction  pour changer le type de tolérance et la touche de fonction **OK** pour aller au premier poids.
Si un type de tolérance est sélectionné dans le menu, cette étape n'apparaît pas.
3. Entrer la valeur de poids requise.
Utiliser la touche de fonction  pour ouvrir l'entrée.
4. Confirmer l'entrée avec \leftarrow du clavier affiché.
Le paramètre suivant est mis en surbrillance.
5. Répéter les étapes 3 et 4 jusqu'à ce que "Nouvelle cible définie!" soit affiché.
L'affichage coloré de pesée de contrôle apparaît, la balance est prête pour la pesée de contrôle.



- Si des valeurs de tolérance ont été définies dans le menu, seule la cible doit être spécifiée avec les types de tolérance "Relative" et "Pour cent".
- La valeur de tolérance supérieure doit être supérieure à la valeur inférieure (Haut $>$ Bas) ou, respectivement, le poids à atteindre doit être supérieur à la valeur de tolérance inférieure (Tol+ $>$ Cible $>$ Tol-).

3.1.3 Spécification d'un nombre cible de pièces

Condition préalable

✓ Au moins une des touches de fonction de comptage  ou  est activée.

Déterminer le poids à la pièce

→ Placer les pièces de référence (réglage d'usine: 10 pièces) et appuyer sur .
Le nombre de pièces de référence est affiché.



- Pour variantes de procédures de détermination du poids à la pièce, voir le point Comptage.
- Si vous utilisez l'unité PCS, le type de tolérance Pour cent n'est pas disponible.

Peser le nombre cible de pièces

→ Procéder comme décrit au point "Pesée de valeurs cibles".
L'unité d'affichage est PCS.

3.1.4 Utilisation de valeurs cibles stockées

Stockage de jeux de données cibles

Un jeu de données de cible contient ce qui suit: type de tolérance, poids à atteindre et tolérances. Si disponibles, la tare, le poids moyen à la pièce et le champ de description peuvent également être stockés.

On peut stocker jusqu'à 500 valeurs cibles.

1. Entrer les valeurs cibles comme décrit aux points ci-dessus.
2. Appuyer sur la touche de fonction .
L'affichage passe au vert pour indiquer un jeu de données libre. Le numéro du jeu de données libre de la première mémoire libre et l'état "Libre" sont affichés.
3. Si nécessaire, changer le numéro de jeu de données désiré.
4. Appuyer sur la touche de fonction **OK**.
"Jeu de données enregistré!" apparaît brièvement sur l'afficheur. Le jeu de données cible est stocké sous le numéro sélectionné.



Si le jeu de données sélectionné est déjà occupé, l'arrière-plan passe au rouge et "Occupé" est affiché.





1. Pour écraser le jeu de données avec les nouvelles valeurs, appuyer sur la touche de fonction **OK**.
Le message "Ecraser le jeu de données?" apparaît.
2. Appuyer sur la touche de fonction **OUI** pour écraser le jeu de données ou sur la touche de fonction **NON** pour annuler.

Chargement de jeux de données cibles

1. Appuyer sur la touche de fonction .
Le premier jeu de données occupé est affiché.
2. Sélectionner le numéro de jeu de données désiré.
3. Appuyer sur la touche de fonction **OK**.
"Jeu de données chargé!" apparaît brièvement sur l'afficheur. L'affichage de pesée de contrôle Plus/Moins apparaît, la balance est prête pour la pesée de contrôle Plus/Moins.

Recherche de jeux de données cibles

Avec la touche de fonction , vous pouvez rechercher des jeux de données cibles par numéro de jeu de données, nom d'article et numéro d'article ou élément – si spécifié dans la cible définie.

1. Appuyer sur la touche de fonction .
Le premier jeu de données occupé est affiché.
2. Appuyer sur la touche de fonction .
"Rechercher sur ..." est affiché.
3. Avec la touche de fonction , vous pouvez sélectionner le critère de recherche, c.-à-d. le n° de jeu de données, le n° d'article, le nom d'article et l'élément.
4. Confirmer le critère de recherche avec .
5. Entrer les données de jeu de données à rechercher.
S'il existe, le jeu de données recherché est affiché.
6. Appuyer sur la touche de fonction  pour charger le jeu de données cible.

3.2

Procédure de pesée de contrôle Plus/Moins

L'appareil facilite la pesée de contrôle Plus/Moins et le comptage de contrôle Plus/Moins à l'aide d'éclairages d'arrière-plan de différentes couleurs pour les états "trop léger" (réglage d'usine: rouge), "bon" (réglage d'usine: vert) et "trop lourd" (réglage d'usine: jaune).

1. Spécifier les valeurs cibles comme décrit ci-dessus.
2. Placer sur la balance la marchandise dont le poids doit être contrôlé.
Selon le poids appliqué, la couleur de l'éclairage d'arrière-plan change.
L'information de poids est affichée selon le réglage de l'affichage et les réglages de la pesée de contrôle Plus/Moins.

Affichage pour pesée de contrôle Plus/Moins et type de tolérance "Absolue"

Pour les réglages par défaut pour le type d'affichage et les couleurs, ce qui suit est affiché pour "trop léger", "bon", "trop lourd":

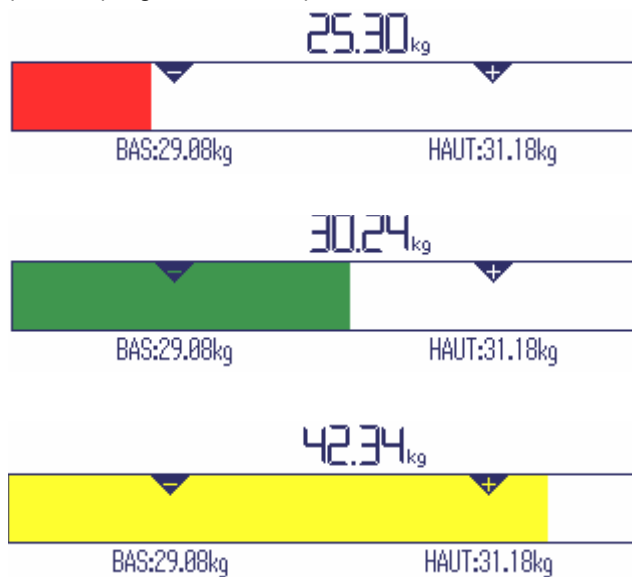

Affichage pour pesée de contrôle Plus/Moins et type de tolérance "Relative"

Pour les réglages par défaut pour le type d'affichage et les couleurs, ce qui suit est affiché pour "trop léger", "bon", "trop lourd":

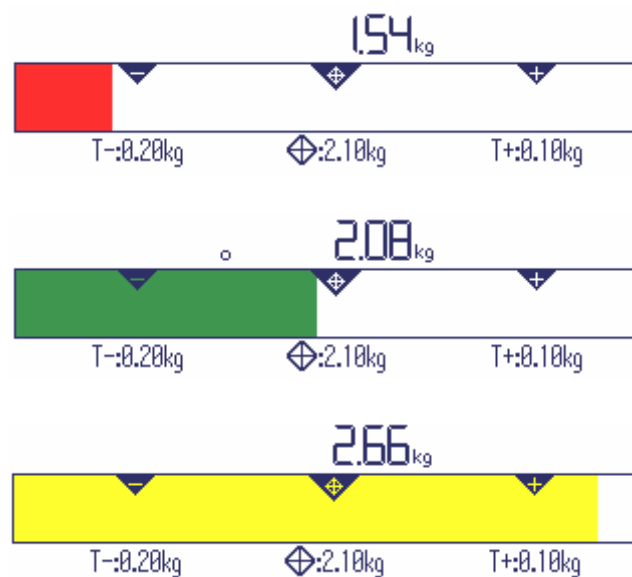

Affichage pour pesée de contrôle Plus/Moins et type de tolérance "Pour cent"

Pour les réglages par défaut pour le type d'affichage et les couleurs, ce qui suit est affiché pour "trop léger", "bon", "trop lourd":

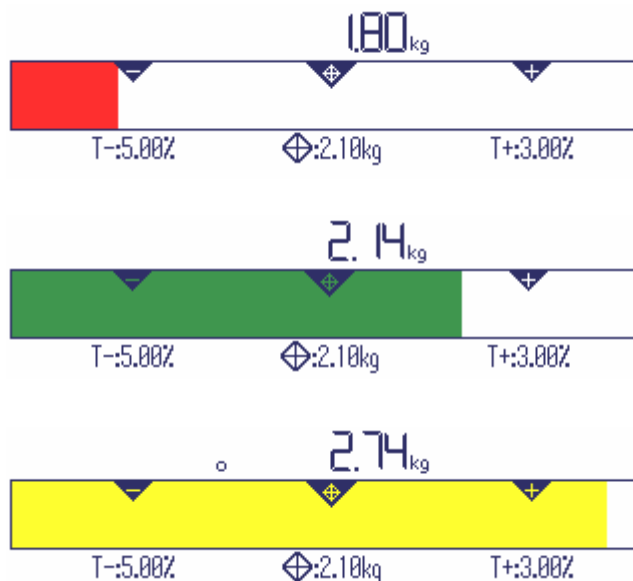

3.3 Pesée de contrôle Plus/Moins durant le prélèvement par pesée

L'assistance via l'arrière-plan de couleur et l'aide graphique à la pesée sont également possibles durant le prélèvement par pesée et le prélèvement par comptage.

Procédure

1. Spécifier les valeurs cibles comme décrit ci-dessus.
La valeur cible est indiquée avec un signe négatif.
2. Placer un contenant plein sur la plate-forme de pesage et le tarer.
3. Prélever assez de marchandise à peser pour que l'affichage passe à l'état "bon" (réglage d'usine = vert).
4. Tarer à nouveau l'unité.
La balance est prête pour le prélèvement suivant.

Affichage pour pesée de contrôle Plus/Moins de prélèvement

Pour les réglages par défaut pour le type d'affichage et les couleurs, ce qui suit est affiché pour "trop léger", "bon", "trop lourd":

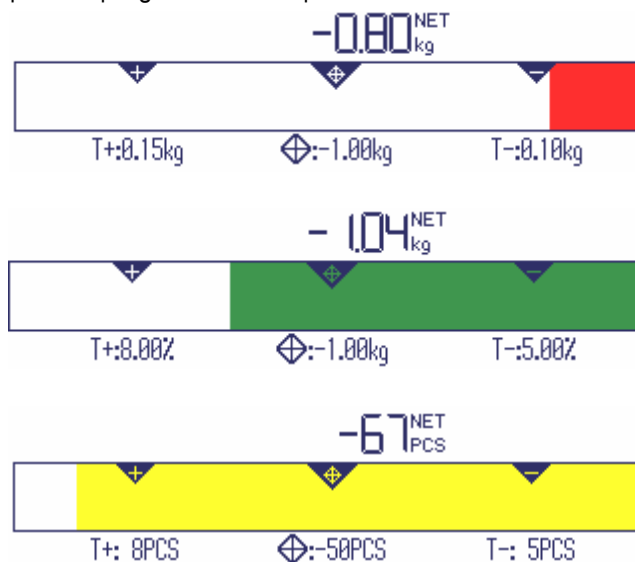

3.4

Pesée de contrôle Plus/Moins avec "Démarrage rapide"

Si les valeurs par défaut pour les tolérances sont utilisées avec les types de tolérance "Relative" ou "Pour cent", on peut lancer la pesée de contrôle Plus/Moins en appuyant sur une seule touche.

Conditions préalables

- ✓ Le réglage On est sélectionné dans le menu sous Application -> Plus/Moins -> Valeurs défaut -> Activer.
- ✓ Les valeurs de tolérance sont définies sous Application -> Plus/Moins -> Valeurs défaut -> Poids relatif/Poids pour cent/Pièces relatives.
- ✓ Le type de tolérance sélectionné correspond aux valeurs par défaut entrées.

Procédure

→ Placer le poids à atteindre ou la quantité cible sur la balance et appuyer sur la touche de fonction → \oplus .

Le poids appliqué ou la quantité appliquée est stockée comme poids à atteindre ou comme quantité cible, respectivement. L'affichage passe à l'état "bon" (réglage d'usine = vert).

La pesée de contrôle Plus/Moins est activée.

3.5 Pesée de contrôle Plus/Moins en mode Take away

Dans ce mode, les mêmes éléments peuvent être pesés dans un contenant ou pesés hors d'un contenant sans devoir appuyer sur une touche entre les actions.

Condition préalable

✓ La touche de fonction **TA** est activée.

Procédure

1. Spécifier les valeurs cibles comme décrit ci-dessus.
Pour le prélèvement par pesée, la valeur cible doit être négative.
2. Pour la pesée dans le contenant, placer le contenant vide sur la balance, pour la pesée hors du contenant, placer le contenant plein sur la balance.
3. Appuyer sur la touche de fonction **TA**.
"Take away actif" est affiché brièvement. Le symbole "TA" apparaît dans la ligne d'information et le contenant est taré.
4. Pour la pesée dans le contenant, placer dans le contenant la marchandise dont le poids doit être contrôlé.
Pour la pesée par prélèvement (valeur cible négative), enlever la marchandise à peser du contenant.
5. Si le poids appliqué/prélevé ou la quantité appliquée/prélevée se situent dans les valeurs de tolérance, le tarage est effectué automatiquement.
L'élément suivant peut être pesé/prélevé.



- Pour utiliser un élément qui est trop léger ou trop lourd, le tarage doit être effectué manuellement.
- Pour quitter le mode Take away, appuyer à nouveau sur la touche de fonction **TA**. Le symbole "TA" disparaît.
- Vous pouvez sélectionner la caractéristique "Imprimer bon" pour générer une sortie imprimée automatique lorsque le poids est dans les tolérances.
- Vous pouvez sélectionner "Auto tare" et "Tare auto-annul" pour continuer à travailler après que le contenant plein ou vide a dû être remplacé sans toucher une touche.

3.6

Pesée de contrôle Plus/Moins vers zéro

La valeur de poids ou le nombre de pièces peuvent également être représentées comme la différence avec le poids à atteindre.

Conditions préalables

- ✓ Pour la pesée de contrôle Plus/Moins vers zéro, les types de tolérance "Relative" ou "Pour cent" sont sélectionnés
Pour le comptage de contrôle Plus/Moins vers zéro, le type de tolérance "Relative" est sélectionné
- ✓ La touche de fonction ↓0 (vers zéro) est activée
- ✓ Le type d'affichage "Mode couleur" ou "Mode 3 lignes" est sélectionné

Procédure

1. Spécifier les valeurs cibles comme décrit ci-dessus.
2. Appuyer sur la touche de fonction ↓0.
La cible est affichée avec un signe négatif.
3. Placer sur la balance la marchandise dont le poids doit être contrôlé.
Selon le poids appliqué ou la quantité appliquée, la couleur de l'éclairage d'arrière-plan change.
La valeur d'affichage est affichée selon le réglage de type de tolérance.
La valeur cible est 0 (kg ou PCS) ou 0,00 %.

Quitter la pesée de contrôle Plus/Moins vers zéro

- Appuyer à nouveau sur la touche de fonction ↓0.
Le symbole ↓0 disparaît dans la ligne d'information, le poids net est affiché.

Affichage de pesée de contrôle Plus/Moins vers zéro

Pour le type d'affichage "Mode couleur" et les couleurs par défaut, ce qui suit est affiché pour "trop léger", "bon", "trop lourd":



3.7

Quitter la pesée de contrôle Plus/Moins

→ Appuyer sur **C**.

"Effacé" apparaît sur l'afficheur.

Les valeurs cibles sont effacées et l'affichage de pesée directe apparaît.

L'appareil fonctionne en mode de pesage direct.

4 Réglages dans le menu

Dans le menu, les réglages peuvent être changés et des fonctions peuvent être activées. Ceci permet l'adaptation à des exigences individuelles de pesage.

Le menu comprend les 5 blocs de menu principaux suivants, qui contiennent divers sous-menus en plusieurs niveaux.



Balance	voir point 4.2 (balances analogiques) ou 4.3 (balances IDNet)
Application	voir point 4.4
Terminal	voir point 4.5
Communication	voir point 4.6
Maintenance	voir point 4.7

4.1 Utilisation du menu



4.1.1 Appeler le menu et entrer le mot de passe

Le menu distingue 2 niveaux de commande: opérateur et superviseur. Le niveau superviseur peut être protégé par un mot de passe. A la livraison de l'appareil, les deux niveaux sont accessibles sans mot de passe.

Menu opérateur

1. Appuyer sur .
Le menu Sélection rapide s'ouvre, `Menu` est mis en surbrillance.
2. Appuyer sur .
`Entrer code` est affiché.
3. Appuyer à nouveau sur .
Le point de menu `Terminal` est affiché. Seules des parties du sous-menu `Dispositif` sont accessibles.

Menu superviseur



1. Appuyer sur .
Le menu Sélection rapide s'ouvre, `Menu` est mis en surbrillance.
2. Appuyer sur .
`Entrer code` est affiché.
3. Entrer le mot de passe.
Le premier point de menu `Balance` est mis en surbrillance.



- A la première livraison du dispositif, le mot de passe superviseur est réglé sur 423. Définissez votre mot de passe individuel dans le menu `Terminal`.
- Si aucun mot de passe n'a encore été introduit après quelques secondes, la balance revient au mode de pesée.
- Si un mot de passe a été attribué pour l'accès du superviseur au menu et que vous l'avez oublié, veuillez contacter le service après-vente METTLER TOLEDO.

Appeler le menu lorsque la gestion des utilisateurs est active

Si la gestion des utilisateurs est active, l'entrée du mot de passe est requise lors de l'ouverture de session.

1. Appuyer sur .
Le menu Sélection rapide s'ouvre, Menu est mis en surbrillance.
2. Appuyer sur .
L'écran de démarrage du menu est affiché, selon le profil de l'utilisateur.

4.1.2 Affichages dans le menu

Les points de menu sont affichés avec leur contexte. L'exemple suivant montre l'écran de démarrage du menu.

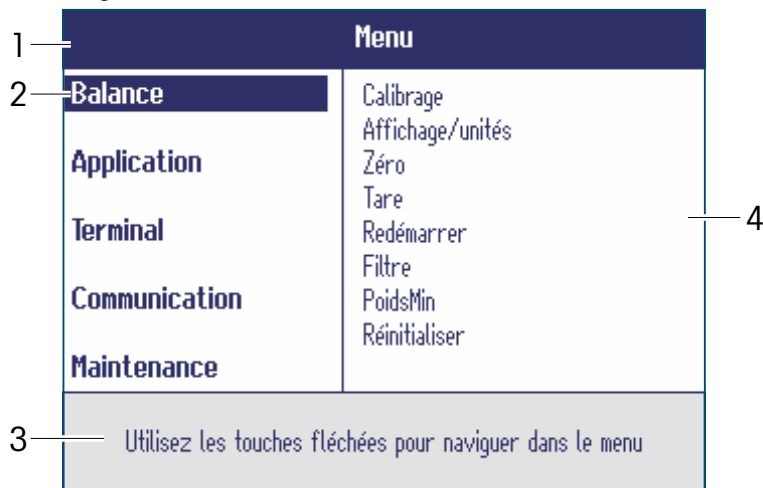

- 1 Ligne d'information de menu, c.-à-d. chemin de menu du point de menu actuel
- 2 Points de menu; le point de menu sélectionné est mis en surbrillance
- 3 Ligne d'information de navigation
- 4 Points de sous-menu

4.1.3 Quitter le menu

1. Appuyer sur .
Le dernier point de menu Fin apparaît. "Sauvegarder?" est affiché.
2. Appuyer sur **OK**.
Les changements de menu sont sauvegardés et le terminal revient au mode de pesage.
– ou –
→ Appuyer sur **ESC** pour des réglages de menu supplémentaires.
– ou –
→ Appuyer sur **NON** pour rejeter les changements et revenir au mode de pesage.

4.1.4 Sélection et réglage de paramètres dans le menu

Exemple: Réglage de la fonction Tare successive

Menu	
Balance	Calibrage
	Affichage/unités
Application	Zéro
	Tare
Terminal	Redémarrer
	Filtre
Communication	PoidsMin
	Réinitialiser
Maintenance	

Balance	
Calibrage	Auto tare
Affichage/unités	Tare successive
Zéro	Tare auto-annul
Tare	
Redémarrer	
Filtre	
PoidsMin	
Réinitialiser	

Balance – Tare	
Auto tare	
Tare successive	On
Tare auto-annul	

1. Dans l'écran de démarrage du menu, appuyer sur > pour passer du côté droit.
Le premier sous-menu **Calibrage** est mis en surbrillance.
2. Utiliser \downarrow / \uparrow pour sélectionner **Tare**.
Les réglages actuels de **Tare** sont affichés du côté droit.
3. Appuyer sur > pour ouvrir le point de menu sélectionné (mis en surbrillance) **Tare**.
Les sous-menus de **Tare** sont affichés du côté gauche.
4. Utiliser \downarrow / \uparrow pour sélectionner **Tare successive**.
Les réglages actuels de **Tare successive** sont affichés du côté droit.
5. Appuyer sur > pour ouvrir le point de menu sélectionné (mis en surbrillance) **Tare successive**.
Tous les réglages possibles de **Tare successive** sont affichés du côté droit, le réglage actuel est mis en surbrillance.
6. Utiliser \downarrow / \uparrow pour changer le réglage **Tare successive**.
7. Confirmer le réglage avec \rightarrow .

4.2 Bloc de menu Balance – balances analogiques

Les réglages d'usine sont imprimés en caractères **gras** dans la vue d'ensemble suivante.

4.2.1 Vue d'ensemble





Niveau 1	Niveau 2	Niveau 3
Calibrage		
Affichage/ unités	Unité 1	g, kg , oz, lb, lb-oz, t
	Unité 2	g , kg, oz, lb, lb-oz, t
	Résolution	
	Unité roulante	On, Off
Zéro	MZA	Off, 0,5 d , 1 d, 2 d, 5 d, 10 d
Tare	Auto tare	On, Off
	Tare suc- cessive	On , Off
	Tare auto- annul	On, Off , 9 d
Redémarrer	On, Off	
Filtre	Vibration	Bas, Moyenne , Elevée
	Processus	Universel , Dosage
	Stabilité	Rapide, Standard , Précis
PoidsMin	Fonction	On, Off
Réinitiali- ser	Réinitialiser?	

4.2.2

Description du bloc de menu Balance (analogique)

Balance (analogique) → Calibrage

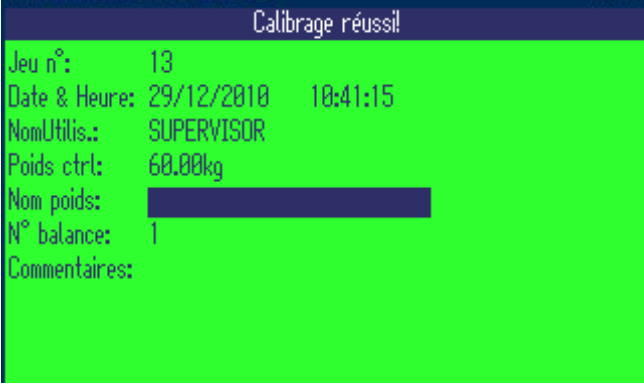
Ce point de menu n'est pas disponible pour les balances vérifiées.

<p>Calibrer?</p>	<ol style="list-style-type: none"> 1. Décharger la balance. 2. Démarrer le calibrage avec . <p>La balance détermine le zéro, -0- apparaît sur l'afficheur. Le poids de calibrage à placer sur la balance clignote sur l'afficheur.</p> 3. Si nécessaire, changer la valeur de poids affichée avec . 4. Placer le poids de calibrage sur la balance et confirmer avec . <p>La balance calibre avec le poids de calibrage chargé. Lorsque le calibrage est terminé, -Terminé- apparaît brièvement sur l'afficheur et le protocole de calibrage est affiché.</p>  5. Vous pouvez maintenant entrer le nom d'utilisateur, le nom du poids et des commentaires si applicable.
<p>Note</p>	<ul style="list-style-type: none"> • Pour obtenir une précision particulièrement élevée, calibrer à pleine charge. Le processus de calibrage peut être avorté avec . • Le protocole de calibrage est stocké dans le fichier journal de calibrage.

Balance (analogique) -> Affichage/unités – Unité de pesage et précision de l'affichage

Unité 1	Sélectionner l'unité de pesage 1: g, kg, oz, lb, lb-oz, t
Unité 2	Sélectionner l'unité de pesage 2: g, kg, oz, lb, lb-oz, t
Résolution	Sélectionner la précision d'affichage (résolution), les réglages possibles dépendent de la balance connectée.
Unité roulante	Lorsqu'on active une unité roulante, la valeur de poids peut être affichée dans toutes les unités disponibles avec 
Notes	<ul style="list-style-type: none"> • Dans le cas des balances vérifiées, des sous-points individuels du menu Affichage peuvent ne pas être disponibles ou seulement dans une mesure limitée, selon le pays respectif. • Sur les balances à deux plages et deux intervalles de pesée, les résolutions marquées <-> 1/2 sont divisées en 2 plages/intervalles de pesée, p. ex., 2 x 3000 d.

Balance (analogique) -> Zéro – Réglage automatique du zéro

MZA	<p>Sur les balances vérifiées, ce point de menu n'apparaît pas.</p> <p>Activation/désactivation du réglage automatique du zéro et sélection de la plage de zéro.</p> <p>Réglages possibles: Off; 0,5 d; 1 d; 2 d; 5 d; 10 d</p>
------------	--

Balance (analogique) -> Tare – Fonction tare

Auto tare	Activation/désactivation du tarage automatique
Tare successive	Activation/désactivation de la tare successive
Tare auto-annul	<p>Activation/désactivation de l'effacement automatique de la tare lorsqu'on enlève la charge de la balance.</p> <ul style="list-style-type: none"> • On La tare est automatiquement effacée si le poids brut est 0 ou inférieur à zéro • Off Pas d'effacement automatique de la tare • 9 d La tare est automatiquement effacée si le poids brut est de +/- 9 traits d'affichage

Balance (analogique) -> Redémarrer – Mémorisation automatique du zéro et de la tare

Redémarrer	Lorsque la fonction de redémarrage est activée, le dernier zéro et la tare sont mémorisés. Après une mise hors service/en service ou après une coupure de courant, l'appareil continue de fonctionner avec le zéro et la tare mémorisés.
-------------------	--

Balance (analogique) -> Filtre -

Adaptation aux conditions d'environnement et au mode de pesage

<p>Vibration</p> <p>Faible</p> <p>Moyenne</p> <p>Elevée</p>	<p>Adaptation aux conditions d'environnement</p> <ul style="list-style-type: none"> • Environnement très calme et stable. La balance fonctionne très rapidement, mais est très sensible aux influences extérieures. • Environnement normal. La balance fonctionne à vitesse moyenne. • Environnement perturbé. La balance fonctionne plus lentement, mais est insensible aux influences extérieures.
<p>Processus</p> <p>Universal</p> <p>Dosage</p>	<p>Adaptation au mode de pesage</p> <ul style="list-style-type: none"> • Réglage universel pour tous les modes de pesage et des marchandises à peser normales. • Dosage de marchandises à peser liquides ou pulvérulentes.
<p>Stabilité</p> <p>Rapide</p> <p>Standard</p> <p>Précis</p>	<p>Adaptation de la détection de stabilisation</p> <ul style="list-style-type: none"> • La balance fonctionne très rapidement. • La balance fonctionne à vitesse moyenne. • La balance fonctionne avec la plus grande reproductibilité possible. <p>Plus la balance fonctionne lentement, plus élevée est la reproductibilité des résultats de pesage.</p>

Balance (analogique) -> PoidsMin - Poids minimum

Avant de pouvoir utiliser cette fonction, le technicien de maintenance METTLER TOLEDO doit déterminer et entrer une valeur de poids minimum.

<p>Fonction</p>	<p>Activer/désactiver la fonction de poids minimum</p> <p>Si le poids sur la balance est inférieur au poids minimum enregistré, un  apparaît dans la ligne de symboles et dans la ligne d'information.</p>
------------------------	---

Balance (analogique) -> Réinitialiser -

Remettre les réglages de la balance aux réglages d'usine

<p>Réinitialiser?</p>	<p>Interrogation de sécurité</p> <ul style="list-style-type: none"> • Remettre les réglages de la balance analogique aux réglages d'usine avec OUI. • Ne pas réinitialiser les réglages de la balance analogique avec NON.
------------------------------	--

4.3 Bloc de menu Balance – balances IDNet

Les réglages d'usine sont imprimés en caractères **gras** dans la vue d'ensemble suivante.

4.3.1 Vue d'ensemble

Niveau 1	Niveau 2	Niveau 3
Affichage/ unités	Unité 2	g , kg, oz, lb, t
	Unité roulante	On, Off
Zéro	MZA	On , Off
Tare	Auto tare	On, Off
	Tare suc- cessive	On , Off
	Tare auto- annul	On, Off , 9 d
Redémarrer	On, Off	
Filtre	Vibration	Stable, Normal , instable
	Processus	Finefill, Universel , Absolu
	Stabilité	ASD=0, ASD=1, ASD=2 , ASD=3, ASD=4
Mise à jour	Les réglages possibles dépendent de la balance connectée	
PoidsMin	Fonction	On, Off
Réinitiali- ser	Réinitialiser?	

4.3.2 Description du bloc de menu Balance (IDNet)

Balance (IDNet) → Affichage – Unité de pesage

Unité 2	Sélectionner l'unité de pesage 2: g, kg, oz, lb, t
Unité roulante	Lorsqu'on active une unité roulante, la valeur de poids peut être affichée dans toutes les unités disponibles avec  .
Notes	<ul style="list-style-type: none"> • Dans le cas des balances vérifiées, des sous-points individuels du menu <i>Affichage</i> peuvent ne pas être disponibles ou seulement dans une mesure limitée, selon le pays respectif. • Sur les balances à deux plages et deux intervalles de pesée, les résolutions marquées 1<->1 1/2 sont divisées en 2 plages/intervalles de pesée, p. ex., 2 x 3000 d.

Balance (IDNet) → Zéro – Réglage automatique du zéro

MZA	<p>Sur les balances vérifiées, ce point de menu n'apparaît pas.</p> <p>Activation/désactivation du réglage automatique du zéro</p> <p>La plage effective du mode de réglage du zéro (0,5 d; 1 d; 2 d; 3 d) peut uniquement être réglée par un technicien de maintenance.</p>
------------	---

Balance (IDNet) → Tare – Fonction tare

Auto tare	Activation/désactivation du tarage automatique
Tare successive	Activation/désactivation de la tare successive
Tare auto-annul	<p>Activation/désactivation de l'effacement automatique de la tare lorsqu'on enlève la charge de la balance.</p> <ul style="list-style-type: none"> • On La tare est automatiquement effacée si le poids brut est 0 ou inférieur à zéro • Off Pas d'effacement automatique de la tare • 9 d La tare est automatiquement effacée si le poids brut est de +/- 9 traits d'affichage

Balance (IDNet) → Redémarrer – Mémorisation automatique du zéro et de la tare

Redémarrer	Lorsque la fonction de redémarrage est activée, le dernier zéro et la tare sont mémorisés. Après une mise hors service/en service ou après une coupure de courant, l'appareil continue de fonctionner avec le zéro et la tare mémorisés.
-------------------	--

**Balance (IDNet) → Réinitialiser –
Remettre les réglages de la balance aux réglages d'usine**

Réinitialiser?	Interrogation de sécurité <ul style="list-style-type: none">• Remettre les réglages de la balance IDNet aux réglages d'usine avec OUI.• Ne pas réinitialiser les réglages de la balance IDNet avec NON.
-----------------------	--

4.4 Bloc de menu Application

Les réglages d'usine sont imprimés en caractères **gras** dans la vue d'ensemble suivante.

4.4.1 Vue d'ensemble

Niveau 1	Niveau 2	Niveau 3	Niveau 4
Moyenne	Off , Auto, Manuel		
Plus/Moins	Type tolérance	Off , Absolue, Relative, Pour cent	
	Valeurs défaut	Activer	Off , On
		Poids relatif	Tolérance -, Tolérance +
		Poids pour cent	Tolérance -, Tolérance +
		Pièces relatives	Tolérance -, Tolérance +
	Sortie	Point de consigne tol-	
Imprimer bon		Off , On	
Stock. données	Champ descriptif	Activer	Off , On
	Nom d'article	Activer	Off , On
	Numéro d'article	Activer	Off , On
	Effacer tout	Sûr?	
	Effacer jeu		
Compte	Référence n		
Fichiers journaux	Journal d'alibi	Activer	
		Elément 7 ... Elément 10	ID1, ID2, ID3, Identific. disp., Emplacem. disp., SNR Terminal, SNR balance 1, SNR balance 2, Nom d'utilisateur
		Efface tous les jeux de données	
	Journal du test de routine	Jours	
		Test externe	Poids de contrôle, Nom du poids, Tolérance
		Test interne	
Efface tous les jeux de données			
Totaliser	Activer	Off , On	
Réinitialiser	Réinitialiser?		

4.4.2

Description

Application → Moyenne –

Déterminer le poids moyen pour un charge instable (pesage dynamique)

Off	Calcul du poids moyen désactivé
Auto	Calcul du poids moyen avec démarrage automatique du cycle de pesage
Manuel	Calcul du poids moyen avec démarrage manuel du cycle de pesage via 

Application → Plus/Moins –

Réglage des paramètres de pesée de contrôle Plus/Moins

Type de tolérance	Spécifier quels paramètres doivent être entrés pour pesée de contrôle Plus/Moins.
Off	Aucun type de tolérance prédéfini, il peut être défini individuellement lorsqu'on entre les paramètres de pesée de contrôle Plus/Moins.
Absolue	On doit saisir une valeur de poids basse et une valeur de poids haute. Ces poids et tous les poids dans cette plage sont traités comme étant dans les tolérances.
Relative	Le poids à atteindre doit être entré comme poids absolu, les tolérances supérieure et inférieure comme déviations en poids par rapport au poids à atteindre.
Pour cent	Le poids à atteindre doit être entré comme poids absolu, les tolérances supérieure et inférieure comme déviations en pour cent par rapport au poids à atteindre. Pas possible pour le comptage.
Valeurs défaut	Si vous utilisez toujours les mêmes tolérances pour la pesée de contrôle Plus/Moins, vous pouvez stocker ces tolérances et donc éviter de devoir les entrer chaque fois.
Activer	Activation de l'utilisation de valeurs de tolérance par défaut. <ul style="list-style-type: none"> • Off Les valeurs de tolérance par défaut ne sont pas utilisées • On Les valeurs de tolérance par défaut sont utilisées
Poids relatif	Entrer les valeurs de poids pour Tolérance – et Tolérance +.
Poids pour cent	Entrer les pourcentages pour Tolérance – et Tolérance +.
Pièces relatives	Entrer Tolérance – et Tolérance + en pièces.
Sortie	Régler les options d'affichage et d'impression.
Point de consigne tol-	Lorsque Pt cons. tol. est atteint, l'affichage de couleur change de la couleur "Pt cons. tol." à la couleur "Tolérance-". Ce point de consigne est également disponible sur l'interface E/S numérique en option. Cette caractéristique peut être utilisée pour afficher la couleur "Tolérance –" lorsque vous êtes déjà près de la cible ou si vous avez besoin d'un point de consigne supplémentaire pour la commande E/S. Réglages possibles: 0 ... 100 % (de la valeur Tolérance –)
Imprimer bon	Impression automatique <ul style="list-style-type: none"> • Off Pas d'impression automatique • On Impression automatique lorsqu'il existe une valeur de poids stable à l'intérieur des valeurs de tolérance

Application → Stockage données – Réglage des paramètres de base de données

<p>Champ descriptif</p> <p>Activer</p> <p>Descripteur</p>	<p>Le champ descriptif peut être utilisé pour étendre chaque jeu de données cible d'un champ auxiliaire. Ce champ peut être utilisé pour une description d'article, un numéro d'article ou toute autre information sur le jeu de données. Il sera stocké comme partie du jeu de données cible, peut être affiché, imprimé ou transféré.</p> <p>Le champ descriptif a une longueur maximale de 40 caractères.</p> <p>Activer le champ descriptif pour identifier des jeux de paramètres de pesée de contrôle Plus/Moins.</p> <ul style="list-style-type: none"> • Off Aucune possibilité d'entrer une valeur dans le champ descriptif durant la définition du jeu de données cible. Le contenu de champs descriptifs existants n'est pas affecté. • On Durant l'entrée du jeu de données cible, il vous est demandé d'entrer une valeur dans le champ descriptif. <p>Entrer un nom pour le champ descriptif. Réglage d'usine: Élément.</p>
<p>Nom d'article</p> <p>Activer</p>	<p>Pour chaque jeu de données cible, un nom d'article peut être stocké.</p> <ul style="list-style-type: none"> • Off Aucune possibilité d'entrer un nom d'article durant la définition du jeu de données cible. Le contenu de noms d'articles existants n'est pas affecté. • On Durant l'entrée du jeu de données cible, il vous est demandé d'entrer un nom d'article.
<p>Numéro d'article</p> <p>Activer</p>	<p>Pour chaque jeu de données cible, un numéro d'article peut être stocké.</p> <ul style="list-style-type: none"> • Off Aucune possibilité d'entrer un numéro d'article durant la définition du jeu de données cible. Le contenu de numéros d'articles existants n'est pas affecté. • On Durant l'entrée du jeu de données cible, il vous est demandé d'entrer un numéro d'article.
<p>Effacer tout</p> <p>Sûr?</p>	<p>Effacer tous les jeux de données de la base de données.</p> <p>Une interrogation de sécurité est affichée avant d'effacer les jeux de données de la base de données.</p>
<p>Effacer jeu</p> <p>xx</p>	<p>Effacer un jeu de données individuel de la base de données.</p> <p>Entrer le numéro du jeu de données à effacer</p>
<p>Notes</p>	<ul style="list-style-type: none"> • Il existe une commande SICS disponible pour écrire un jeu de données cible, y compris le champ descriptif, le nom d'article et le numéro d'article. • Pour rechercher le contenu du champ descriptif ou des noms et des numéros d'articles, les données entrées doivent être uniques.

Application -> Compte – Définition de la référence

Référence	Prédéfinir le nombre de pièces de référence pour le comptage. Réglage d'usine: 10 pièces
Note	Pour activer l'application de comptage, vous devez activer les touches de fonction correspondantes également, voir le bloc de menu Terminal.

Application -> Fichiers journaux – Définir les fichiers journaux

Alibi Log Activer Élément 7 ... Élément 10 Efface tous les jeux de données	Définition du fichier journal alibi. Si réglé sur ON, toutes les pesées sont sauvegardées dans un fichier journal Vous pouvez ajouter des informations supplémentaires à celles requises par la réglementation P & M. 1. Sélectionner un numéro d'élément. 2. Attribuer le contenu de l'élément. Une interrogation de sécurité est affichée avant d'effacer tous les jeux de données d'alibi enregistrés.
Routine Test Log Jours Test externe Test interne Efface tous les jeux de données	Définir le test de calibrage de routine pour votre balance. Entrer l'intervalle du test de routine <ul style="list-style-type: none"> • Poids de contrôle entrer la valeur du poids de contrôle • Nom du poids entrer le nom du poids • Tolérance entrer la tolérance pour la réussite du test de calibrage de routine <ul style="list-style-type: none"> • Oui pour les plates-formes de pesage avec poids de calibrage interne • Non pour les plates-formes de pesage sans poids de calibrage interne Une interrogation de sécurité est affichée avant d'effacer tous les jeux de données de test de routine enregistrés.

Application – Totalisation – Activer/désactiver la totalisation

Activer	Activer/désactiver la totalisation La totalisation est également possible pour le comptage de pièces et pour la pesée de contrôle Plus/Moins.
----------------	--

Application -> Réinitialiser – Remettre les réglages d'application aux réglages d'usine

Réinitialiser?	Interrogation de sécurité <ul style="list-style-type: none"> • Remettre les réglages de l'application aux réglages d'usine avec OUI. • Ne pas réinitialiser les réglages de l'application avec NON.
-----------------------	--

4.5 Bloc de menu Terminal

Les réglages d'usine sont imprimés en caractères **gras** dans la vue d'ensemble suivante.

4.5.1 Vue d'ensemble

Niveau 1	Niveau 2	Niveau 3	Niveau 4	Niveau 5	Niveau 6	
Dispositif	Langue	Anglais , allemand, français, espagnol, italien, ...				
	Sommeil / Arrêt	Off , 1 minute, 3 minutes, 5 minutes, 15 minutes, 30 minutes				
	Affichage	Implantation	Par défaut , Mode 3 lignes, Mode couleur			
		Ligne auxiliaire 1 ... 3	Non utilisé, Date & Heure , Brut, Net, Tare, Haute résolution, ID1, ID2, ID3, Identific. disp., Emplacem. disp., Cible, Champ descriptif, Déviation, Poids moy. pièce, Référ. comptage, Quantité, N° jeu de données, Nom d'article, Numéro d'article, Total net, n, Nom d'utilisateur			
		Contraste	1 ... 10			
		Luminosité	1 ... 10			
		Rétro-éclairage	Off, 5 secondes, 10 secondes, 30 secondes, 1 minute, On			
		Maintien poids	0 s ... 10 s			
		Mode discret	On, Off			
		Couleurs	Couleur par défaut, < PoidsMin, < Cons. tolérance-, < Tolérance-, Plage bon, > Tolérance+	Jaune, bleu clair, bleu foncé (< PoidsMin), rouge, mauve, vert, orange, vert clair, rose, blanc (couleur par défaut)		
		Mode couleur	Continu, stable			
		ID	ID1, ID2, ID3			

Niveau 1	Niveau 2	Niveau 3	Niveau 4	Niveau 5	Niveau 6	
Dispositif	Clavier	Verr. touche	Puissance, Effacer, Commut. d'unité, Info, Transfert, Sélection rapide	Verrouiller, Déverrouiller		
		Touche info	Elément 1 ... Elément 27	Non utilisé, Date & Heure, Brut, Net, Tare, HauteRés & Net, ID1, ID2, ID3, Identific. disp., Emplacem. disp., Nom dispositif, SNR terminal, SNR balance 1, Vers. micrologiciel, Cible, Tolérance-, Tolérance+, Type tolérance, Champ descriptif, Déviation, Poids moy. pièce, Référ. comptage, Quantité, N° jeu de données, Nom d'article, Numéro d'article, Total net, n		
		Touches fonction	Page 1, Page 2, Page 3	Touche de fonction x-1 ... x-5	Non utilisé , Cible, Rappel, Stocker, Take away, Vers zéro, ID1, ID2, ID3, Référence n, Poids moy. pièce, Commuter balance, Plus, Total	
	Date & Heure	Format	UE , US			
			Date	jj/mm/aaaa (UE), mm/jj/aaaa (US)		
			Heure	hh:mm:ss		
			Méridien	AM, PM		
			Calendrier	On, Off		
	Bruiteur	On , Off				
	Information	Identification, emplacement				
Gestion des utilisateurs	Editer utilisateur	Utilisateur 1 ... 20	Nom d'utilisateur, Profil, Mot de passe, Langue, ID utilisateur			
	Activer	On, Off				
	Effacer tout					
	Del. Profile	Utilisateur n° xx				
Accès	Superviseur	Mot de passe				
Réinitialiser	Réinitialiser?					

4.5.2 Description du bloc de menu Terminal









Terminal -> Dispositif – Réglages généraux de l'appareil

Langue	Sélection de la langue de l'interface opérateur Langues possibles: anglais , allemand, français, espagnol, italien, chinois Nous élargissons continuellement les langues disponibles.
Sommeil (Accès utilisateur)	Ce point de menu apparaît uniquement sur les appareils en fonctionnement sur le secteur. Lorsque Sommeil est activé, l'appareil éteint l'afficheur et le rétroéclairage après la période de temps réglée lorsqu'il n'est pas utilisé et que le poids brut est 0. L'afficheur et le rétroéclairage sont réactivés lorsqu'on appuie sur une touche ou si le poids change. Réglages possibles: Off , 1 min, 3 min, 5 min, 15 min, 30 min (valeurs approximatives)
Arrêt (Accès utilisateur)	Ce point de menu apparaît uniquement sur les appareils en fonctionnement sur batterie. Lorsque Arrêt est activé, l'appareil se met lui-même automatiquement hors service après la période de temps réglée lorsqu'il n'est pas utilisé. Après cela, il doit être remis en service avec  . Réglages possibles: Off , 1 min, 3 min, 5 min, 15 min, 30 min (valeurs approximatives)

Affichage	Configuration de la fenêtre d'affichage. Pour les détails, voir l'introduction.
Implantation	Sélection de la présentation de la valeur de poids. Réglages possibles: Par défaut , Mode 3 lignes, Mode couleur
Auxiliary line 1 ...	Sélection du contenu des lignes d'affichage auxiliaire.
Ligne auxiliaire 3	1. Sélectionner un numéro de ligne auxiliaire 2. Attribuer le contenu à la ligne sélectionnée.
Contraste (Accès utilisateur)	Réglage du contraste de l'afficheur. Réglages possibles: 1 ... 10
Luminosité (Accès utilisateur)	Réglage de la luminosité de l'afficheur. Réglages possibles: 1 ... 10
Rétroéclairage (Accès utilisateur)	Réglage si et après quel délai le rétroéclairage sera désactivé. Par défaut, les appareils avec batterie éteignent automatiquement le rétroéclairage d'arrière-plan lorsqu'aucune action n'a lieu sur l'appareil pendant env. 5 secondes. Réglages possibles: Off (pas de rétroéclairage), 5 s, 10 s, 30 s, 1 min, On (rétroéclairage toujours activé) (valeurs approximatives)
Maintien poids	Définir combien de temps le résultat de pesage est gelé sur l'afficheur après avoir appuyé sur la touche de transfert  ou généré l'impression automatique. Réglages possibles: 0 s ... 10 s
Mode discret	Avec le mode discret activé, il n'y a pas d'affichage de poids, seul l'affichage coloré pour "trop léger", "bon", "trop lourd". Non disponible si la balance est homologuée.
Couleurs	Configuration des réglages de couleur par défaut, < PoidsMin et pesée de contrôle Plus/Moins. L'appareil propose 10 couleurs prédéfinies qui peuvent être attribuées aux différents états. 1. Sélectionner l'état. 2. Attribuer la couleur à l'état sélectionné.
Mode couleur	Régler la manière de changer la couleur d'affichage <ul style="list-style-type: none"> • Continu Changer de couleur pour des valeurs de poids stables ou dynamiques • Stable Changer de couleur uniquement lorsque la valeur de poids est stable Pour les réglages de la couleur par défaut, voir ci-dessous.
ID ID1, ID2, ID3	Donner un nom aux IDs A chaque ID, on peut affecter ce qui suit: <ul style="list-style-type: none"> • Nom Entrer une description de l'ID pour sortie imprimée/transfert de données, p. ex., "Lot" • Valeur Entrer une valeur par défaut pour l'ID, p. ex., "123"

Réglages par défaut des couleurs

Etat	Défaut	Optionnel
< PoidsMin	Bleu foncé	Mauve Orange Vert clair Rose
< Tolérance-	Rouge	
< Cons. tolérance-	Bleu clair	
Plage bon	Vert	
> Tolérance+	Jaune	
Couleur par défaut	Blanc	

<p>Clavier</p> <p>Verr. touche</p> <p>Touche info</p> <p>Touches de fonction</p>	<p>Verrouiller/déverrouiller les touches et définir la touche info.</p> <p>Sélectionner les touches à verrouiller/déverrouiller. Touches possibles: Puissance () , Effacer () , Commut. unité () , Info () , Transfert () , Sélection rapide ()</p> <p>Configurer jusqu'à 27 éléments à afficher à l'aide de la touche info () .</p> <ol style="list-style-type: none"> Sélectionner l'élément à configurer (Élément 1 ... Élément 27). Attribuer le contenu. <p>Configurer les touches de fonction. A moins qu'une touche de fonction ne soit configurée, il n'y a pas de fonctionnalité pesée de contrôle Plus/Moins ou de comptage. Les touches de fonction sont organisées en deux pages (rangées) de 5 touches de fonction chacune.</p> <ol style="list-style-type: none"> Sélectionner la page à configurer (Page 1, Page 2, Page 3). Sélectionner la position (touche de fonction x-1 ... touche de fonction x-5). Attribuer le contenu. <p>Pour les touches de fonction possibles, voir l'introduction.</p>
<p>Note</p>	<ul style="list-style-type: none"> Si vous désirez verrouiller la touche tare () et/ou la touche zéro () , demander au technicien de maintenance METTLER TOLEDO. Les touches verrouillées ne peuvent pas être activées par l'utilisateur, mais le superviseur peut toujours activer ces touches à l'aide de son mot de passe

<p>Date & Heure</p> <p>Format</p> <p>Date</p> <p>Heure</p> <p>Méridien</p> <p>Calendrier</p>	<p>Réglage de la date et de l'heure.</p> <p>Sélection du format de date. Réglages possibles: UE, US</p> <p>Réglage de la date au format sélectionné: jj/mm/aaaa (UE) ou mm/jj/aaaa (US)</p> <p>Réglage de l'heure au format suivant: hh:mm:ss</p> <p>Pour format US uniquement: définir AM/PM</p> <p>Display a calender sheet in the right bottom edge of the display</p>
---	---

Bruiteur	Chaque actionnement de touche peut être confirmé d'une courte tonalité. Mise en service et hors service du bruiteur.
Information	Entrer des informations d'appareil pour identifier l'appareil selon les conventions de dénomination de votre entreprise.
Identification	Entrer l'identification de l'appareil
Emplacement	Entrer l'emplacement de l'appareil
Note	Cette information d'appareil peut être utilisée comme suit: <ul style="list-style-type: none"> • à afficher dans les lignes auxiliaires de l'affichage • à afficher via i • à imprimer/transférer avec la valeur de poids <p>En outre, Nom d'appareil fournit les informations de type complètes déjà introduites en usine, p. ex., ICS649a-check -A15/f.</p>

Terminal – Gestion des utilisateurs

Editer utilisateur	Configurer les profils utilisateurs.
Utilisateur 1 ...	• Nom d'utilisateur Entrer le nom d'utilisateur, max. 40 caractères
Utilisateur 20	• Profil Attribuer profil: User or Supervisor
	• Mot de passe Définir le mot de passe, max. 40 caractères
	• Langue Attribuer la langue de l'utilisateur
	• ID utilisateur Définir l'ID utilisateur, p. ex. le numéro personnel
Activer	Activer/désactiver la gestion des utilisateurs
Effacer tout	Effacer tous les profils utilisateurs
Effacer le profil	Sélectionner un profil utilisateur individuel à effacer

Terminal → Accès – Mot de passe pour l'accès au menu Superviseur

Superviseur	Entrée du mot de passe pour accès au menu superviseur.
Mot de passe	Demande d'entrée du mot de passe. → Entrer le mot de passe.
Refrapper code	Demande de répéter l'entrée du mot de passe. → Entrer à nouveau le mot de passe.
Note	Le mot de passe peut être constitué de jusqu'à 6 caractères.

Terminal -> Réinitialiser – Remettre les réglages du terminal aux réglages d'usine

Réinitialiser?	Interrogation de sécurité <ul style="list-style-type: none">• Remettre les réglages du terminal aux réglages d'usine avec OUI.• Ne pas réinitialiser les réglages du terminal avec NON.
-----------------------	--

4.6



Bloc de menu Communication

Pour des informations détaillées sur les protocoles d'interface et les commandes, voir les documents suivants:

- Manuel de référence SICS
- Manuel de référence continu MT

Le bloc de menu Communication comprend les sous-blocs suivants:

COM 1	Réglages de paramètres pour l'interface RS232 standard COM 1.
COM 2	Réglages de paramètres pour l'interface en option COM 2.
COM 3	Réglages de paramètres pour l'interface en option COM 3 (pas pour version .../c).

Les interfaces s'identifient d'elles-mêmes. Dès lors, seuls apparaissent les réglages de menu qui sont pertinents pour l'interface individuelle concernée.

Si aucune interface optionnelle n'est installée, les menus COM 2 et COM 3 n'apparaissent pas.

Masques	Définir les masques à sélectionner via COM x -> Imprimante -> Masque.
---------	---

4.6.1

Réglages standard

		COM1	COM2/COM3				
		RS232	RS232	RS422/ RS485	Ether- net	USB	WLAN
Mode	Imprimer	✓	✓	✓	✓	–	✓
	Impr. auto	✓	✓	✓	✓	–	✓
	Impr. instant.	✓	✓	✓	✓	–	✓
	Continu ¹⁾	✓	✓	✓	✓	✓	✓
	Dialogue ¹⁾	Ré- glages d'usine	Ré- glages d'usine	Ré- glages d'usine	Ré- glages d'usine	Ré- glages d'usine	Ré- glages d'usine
	Entrée externe	✓	✓	✓	✓	✓	✓
	Mode demande ²⁾	✓	✓	✓	✓	–	✓
	M. demande auto ²⁾	✓	✓	✓	✓	–	✓
	Poids continu ²⁾	✓	✓	✓	✓	✓	✓
	Compte continu	✓	✓	✓	✓	✓	✓
Imprimante		✓	✓	✓	✓	–	✓
Destination		✓	✓	✓	✓	✓	✓
Paramètre	Baud	9600	9600	9600	–	–	–
	Parité	8-au- cune	8-au- cune	8-au- cune	–	–	–
	Protoc. transf.	✓	✓	✓	–	–	–
	Type RS	–	–	✓	–	–	–
	Adresse réseau	–	–	✓	–	–	–
	Somme de contr.	✓	✓	✓	✓	–	✓
	STX	✓	✓	✓	✓	–	✓
	Imprimer B	✓	✓	✓	✓	–	✓
	Résist. de charge	–	–	✓	–	–	–

¹⁾ pour plus d'information, voir manuel de référence "MT-SICS for ICS6xx"

²⁾ pour plus d'informations, voir manuel de référence "MT Demand and Continuous", non recommandé pour les nouvelles installations



**4.6.2 Vue d'ensemble des blocs de menu RS232 / RS422 / RS485
(COM 1 / COM 2 / COM 3)**

Niveau 1	Niveau 2	Niveau 3	Niveau 4	
Mode	Imprimer, Impr. auto, Impr. instant., Continu, Dialogue, Entrée externe, Mode demande, M. demande auto, Poids continu, Compte continu			
Imprimante	Type	Imprimante ASCII , Imprimante étiq., Imprimante GA46		
	Imprimer masque	Standard , Masque 1 ... Masque 5		
	Masque Plus	Off , Masque 1 ... Masque 5		
	Masque Total	Off , Masque 1 ... Masque 5		
	Format ASCII	Format ligne	Multiple , Simple, Fixe	
		Longueur ligne	1 ... 24 ... 100	
		Séparateur	. , : ; - _ / \ espace	
		Etendu	On, Off	
Nouvelle ligne		0 ... 9		
Destination	Off , Tare prédéfinie, ID1, ID2, ID3, Cible, Poids moy. pièce, Rappel			
Paramètre	Baud	300, 600, ..., 57600, 115200 bauds		
	Parité	7 aucune, 8 aucune, 7 impaire, 8 impaire, 7 paire, 8 paire		
	Protoc. transf.	Off , Xon - Xoff		
	Type RS	RS422 , RS485		
	Adresse réseau	0 ... 31		
	Somme de contr.	On, Off		
	STX	On, Off		
	Imprimer B	On, Off		
Résist. de charge	On, Off			
Réinitialiser	Réinitialiser?			

4.6.3

Description des blocs de menu RS232 / RS422 / RS485 (COM 1 / COM 2)

Communication → COM x → Mode – Mode de fonctionnement de l'interface série

Imprimer	Sortie manuelle des données avec l'imprimante avec 
Impr. auto	Sortie automatique de résultats stables vers l'imprimante (p. ex. pour les opérations de pesage en série)
Impr. instant.	Sortie manuelle immédiate des données avec l'imprimante avec  (non vérifiable)
Continu	Sortie continue de toutes les valeurs de poids via l'interface
Dialogue	Communication bidirectionnelle via commandes MT-SICS, commande de l'appareil via le PC
Entrée externe	Entrée autre que via le clavier du terminal. L'utilisation de l'entrée est définie dans le bloc de menu Destination
Mode demande	Transmission manuelle de données avec 
M. demande auto	Transmission automatique de résultats stables (p. ex. pour les opérations de pesage en série)
Poids continu	Mode continu TOLEDO
Compte continu	Mode continu TOLEDO avec résultats de comptage
Note	Conditions d'impression pour Impr. auto et M. demande auto: <ul style="list-style-type: none"> • Le poids doit être supérieur à 9 divisions d'affichage de la balance. • Un changement de poids d'au moins 9 divisions d'affichage est nécessaire pour lancer l'impression suivante

Communication → COM x → Imprimante – Réglages pour impression de protocole

Type	<p>Sélection du type d'imprimante parmi les suivants: Imprimante ASCII, Imprimante étiq., Imprimante GA46</p> <p>Note Si Imprimante étiq. est sélectionné, les données transmises n'incluent pas le nom de la variable, p. ex., date, brut, ID1, mais la valeur et, si approprié, l'unité comme ligne séparée. Ceci permet à l'imprimante d'étiquettes de remplir son masque avec les données requises.</p>
Imprimer masque	<p>Sélection de l'impression du protocole pour le pesage direct Réglages possibles: Standard, Masque 1 ... Masque 5</p>
Masque Plus	<p>Sélection de l'impression du protocole pour la totalisation Réglages possibles: Off, Masque 1 ... Masque 5</p>
Masque Total	<p>Sélection de l'impression du protocole pour l'impression du total Réglages possibles: Off, Masque 1 ... Masque 5</p>
Format ASCII Format ligne Longueur ligne Séparateur Etendu Nouvelle ligne	<p>Sélection des formats pour l'impression du protocole.</p> <p>Sélection du format de ligne parmi les suivants:</p> <ul style="list-style-type: none"> • Multiple (lignes multiples) • Simple (ligne unique) • Fixe (les jeux de données sont imprimés comme lignes uniques; chaque jeu de données inclut le nombre de caractères défini sous <i>Longueur ligne</i>) <p>Réglage de la longueur de ligne Réglages possibles: 0 à 100 caractères Réglage d'usine: 24 caractères Cet élément est uniquement affiché pour les formats de ligne <i>Multiple</i> et <i>Fixe</i></p> <p>Sélection du séparateur Réglages possibles: , ; . / \ _ - et espace Cet élément est uniquement affiché pour le format de ligne <i>Simple</i></p> <p>Printout with bigger font size on printers.</p> <p>Nouvelles lignes Réglages possibles: 0 ... 9</p>

Communication -> COM x -> Imprimante - Réglages pour entrée de code à barres

Aucun	La destination d'entrée n'est pas prédéfinie. L'entrée sera affichée, vous pouvez décider quoi faire de l'entrée.
Tare prédéfinie	L'entrée via code à barres est reconnue comme tare prédéfinie
ID1, ID2, ID3	L'entrée via code à barres est reconnue comme ID1, ID2 ou ID3.
ID utilisateur	L'entrée via code à barres est reconnue comme ID utilisateur
Cible	L'entrée via code à barres est reconnue comme valeur de tare
Poids moy. pièce	L'entrée via code à barres est reconnue comme poids moyen à la pièce
Rappel	L'entrée via code à barres est reconnue comme numéro de jeu de données

Communication -> COM x -> Paramètre - Paramètres de communication

Baud	Sélectionner le débit en bauds Réglages possibles: 300, 600, 1200, 2400, 4800, 9600 , 19200, 38400, 57600, 115200
Parité	Sélectionner la parité Réglages possibles: 7 aucune, 8 aucune , 7 impaire, 8 impaire, 7 paire, 8 paire
Protoc. transf.	Sélectionner le protocole de transfert Réglages possibles: Off , Xon/Xoff
Type RS	Sélectionner le type d'interface optionnelle RS422/RS485: RS422 ou RS485
Adresse réseau	Attribution d'une adresse de réseau: 0 ... 31, uniquement pour RS485
Somme de contrôle	Activation/désactivation de l'octet de somme de contrôle
STX	Activation/désactivation de STX Si STX est activé, le signal STX (0x02) est envoyé au début de chaque chaîne de sortie qui est envoyée via l'interface.
Imprimer B	Cette fonctionnalité peut uniquement être activée si un des masques du <i>Mode demande</i> est sélectionné. Si elle est activée, le poids brut est marqué "B". Exemples Impr. B activé, pas de tare: _ _2.001_kg_B Impr. B désactivé, pas de tare _ _2.001_kg Impr. B activé, tare active: _ _2.025_kg_B_ _2.000_kg_T_ _0.025_kg_NET Impr. B désactivé, tare active: _ _2.025_kg_ _2.000_kg_T_ _0.025_kg_NET
Résist. de charge	Uniquement pour l'interface optionnelle RS422/RS485 Afin d'éviter des réflexions sur un réseau, nous recommandons faire une terminaison définie. Dans ce but, on peut utiliser la résistance de charge à l'intérieur du terminal. Lorsqu'elle est mise sur "On", une résistance d'env. 100 Ω est activée entre les lignes de signalisation

**Communication -> COM x -> Réinitialiser COM x -
Remettre les réglages de communication aux réglages d'usine**

Réinitialiser?	Interrogation de sécurité <ul style="list-style-type: none"> • Remettre les réglages de communication aux réglages d'usine avec OUI. • Ne pas réinitialiser les réglages de communication avec NON.
-----------------------	---

4.6.4 Bloc de menu E/S numérique

Niveau 1	Niveau 2	Niveau 3
Entrée	Entrée borne 1 ... Entrée borne 4	Off , Zéro, Tare, Tare, Transfert, Commuter, Effacer, Info, Cible, Take away
Sortie	Prêt, Stable, Tare, Zéro, < PoidsMin, >= PoidsMin, Sous-charge, Surcharge, <= Pt de cons. 1, > Pt de cons. 1, <= Pt de cons. 2, > Pt de cons. 2, Etoile, Cons. tolérance-, <Tolérance-, Plage bon, Cible, > Tolérance+	Off , Sortie borne 1 ... Sortie borne 4
Pt consigne	Pt cons. 1, Pt cons 2	
Mode sortie	Continu , Stable	
Réinitialiser COM 2	Réinitialiser?	

COM x (E/S numérique) -> Entrée/Sortie – Configurer les entrées/sorties

Configuration des entrées

1. Sélectionner une borne d'entrée.
2. Attribuer un signal d'entrée à la borne d'entrée sélectionnée.

Configuration des sorties

1. Sélectionner un signal de sortie.
2. Attribuer une borne de sortie.

COM x (E/S numérique) -> Pt consigne – Entrer les valeurs

Pt cons. 1	Entrer une valeur pour le point de consigne 1
Pt cons. 2	Entrer une valeur pour le point de consigne 2

COM x (E/S numérique) -> Mode sortie – Comportement des sorties numériques

Continu	Les sorties numériques sont mises à jour en continu
Stable	Les sorties numériques sont mises à jour uniquement si le poids est stable

**COM x (E/S numérique) -> Reset COM x –
Remettre les réglages de communication aux réglages d'usine**

Réinitialiser?	<p>Interrogation de sécurité</p> <ul style="list-style-type: none"> • Remettre les réglages E/S de la balance numérique aux réglages d'usine avec OUI. • Ne pas réinitialiser les réglages E/S numériques avec NON.
-----------------------	---

4.6.5

Bloc de menu Ethernet

Élément	Référence
Mode	Voir les blocs de menu RS232 / RS422 / RS485
Imprimante	
Destination	
Paramètre	
DHCP	Si DHCP est réglé sur "On", l'appareil reçoit l'adresse IP automatiquement. Adresse IP, M. sous-réseau et Passerelle sont alors des champs en lecture seule
Adresse IP	Entrer/afficher l'adresse IP
M. sous-réseau	Entrer/afficher l'adresse de sous-réseau
Passerelle	Entrer/afficher l'adresse de la passerelle
Réinitial. Ethernet	Voir les blocs de menu RS232 / RS422 / RS485

4.6.6

Block de menu USB

Élément	Référence
Mode	Voir les blocs de menu RS232 / RS422 / RS485
Destination	
Somme de contrôle	
STX	
Réinitial. USB	

4.6.7 Bloc de menu WLAN

Niveau 1	Niveau 2	Niveau 3
Mode	Voir les blocs de menu RS232 / RS422 / RS485.	
Imprimante		
Destination		
Paramètre		
Adresse IP	Entrer l'adresse IP.	
M. sous-réseau	Entrer l'adresse de sous-réseau.	
Passerelle	Entrer l'adresse de passerelle.	
Config. sans fil	SSID	Entrer SSID
	Cryptage	Off , WEP, WPA
	WEP Settings	64 bits, 128 bits
	WEP key	Key 1, ... Key 4
	WPA Settings	WPA-TKIP, WPA2-AES
	Mot de passe	Entrer le mot de passe
Etat	Afficher l'état actuel, p. ex., état de connexion, intensité de signal.	
Réinitialiser COM	Voir les blocs de menu RS232 / RS422 / RS485.	

4.6.8 Bloc de menu Masques

Niveau 1	Niveau 2	Niveau 3
Masque 1 ... Masque 5	Ligne 1 ... Ligne 25	Non utilisé , En-tête, Date, Heure, Brut, Net, Tare, Haute résolution, ID1, ID2, ID3, Identific. disp., Emplacem. disp., SNR terminal, SNR balance 1, Cible, Tolérance-, Tolérance+, Type tolérance, Champ descriptif, Déviation, Position poids, Poids moy. pièce, Référé. comptage, Quantité, N° jeu de données, Nom d'article, Numéro d'article, Total net, n, Nom d'utilisateur, Ligne d'étoiles, Nouvelle ligne, Nouvelle page,

Configuration des masques

1. Sélectionner un masque.
2. Sélectionner la ligne à configurer.
3. Attribuer le contenu de la ligne.







L'en-tête peut être spécifié via la commande SICS I31, voir manuel de référence "MT-SICS for ICS6xx".

4.7

Bloc de menu Maintenance

<p>Test balance</p>	<p>Contrôle de la balance</p> <p>Les balances avec une interface analogique offrent la procédure de contrôle décrite ci-dessous. Les balances avec interface IDNet et un poids de calibration interne effectuent un contrôle de calibration.</p> <ol style="list-style-type: none"> 1. La balance contrôle le zéro. -0- apparaît sur l'afficheur. 2. La valeur du poids de test clignote dans l'affichage. Si nécessaire, changer la valeur de poids affichée avec $\rightarrow T \leftarrow$. 3. Placer le poids de contrôle sur la balance et confirmer avec $\leftarrow \rightarrow$. La balance contrôle le poids de contrôle. 4. Lorsque le test est terminé, la déviation par rapport au dernier calibrage apparaît brièvement sur l'afficheur, idéalement *d=0,0g, après quoi l'appareil passe au point de menu suivant.
<p>Test de clavier</p> <p>Démarrer?</p>	<p>Test de clavier</p> <ol style="list-style-type: none"> 1. Appuyer sur $\leftarrow \rightarrow$ pour démarrer le test de clavier. 2. Appuyer sur les touches dans l'ordre affiché. Si la touche fonctionne, l'appareil passe à la touche suivante.
<p>Test affichage</p> <p>Démarrer?</p>	<p>Test d'affichage.</p> <ol style="list-style-type: none"> 1. Appuyer sur $\leftarrow \rightarrow$ pour démarrer le test d'affichage. Un motif en damier s'affiche dans toutes les couleurs. 2. Appuyer sur $\leftarrow \rightarrow$ pour quitter le test d'affichage. <p>L'afficheur fonctionne correctement si les champs sombres et clairs sont affichés sans pixels manquants.</p>
<p>Numéro de série</p> <p>Démarrer?</p>	<p>Afficher les numéros de série</p> <ol style="list-style-type: none"> 1. Appuyer sur $\leftarrow \rightarrow$. Les numéros de série du terminal de pesage et de la plate-forme de pesage active sont affichés. 2. Appuyer sur Power pour quitter l'élément.

<p>Config. impress.</p> <p>Démarrer?</p>	<p>Impression d'une liste de tous les réglages de menu</p> <ol style="list-style-type: none"> 1. Appuyer sur . Une interrogation de sécurité s'affiche. 2. Appuyer à nouveau sur  pour démarrer l'impression.
<p>Imprimer jeux</p> <p>Démarrer?</p>	<p>Impression d'une liste de cibles des jeux de données de valeurs cibles stockés dans la base de données.</p> <ol style="list-style-type: none"> 1. Appuyer sur . Une interrogation de sécurité s'affiche. 2. Appuyer à nouveau sur  pour démarrer l'impression.
<p>Tout réinitialiser</p> <p>Réinitialiser?</p>	<p>Remettre tous les réglages aux réglages d'usine</p> <p>Interrogation de sécurité</p> <ul style="list-style-type: none"> • Remettre tous les réglages aux réglages d'usine avec OUI. • Ne pas réinitialiser les réglages avec NON.

5 Menu Sélection rapide

5.1 Vue d'ensemble du menu Sélection rapide

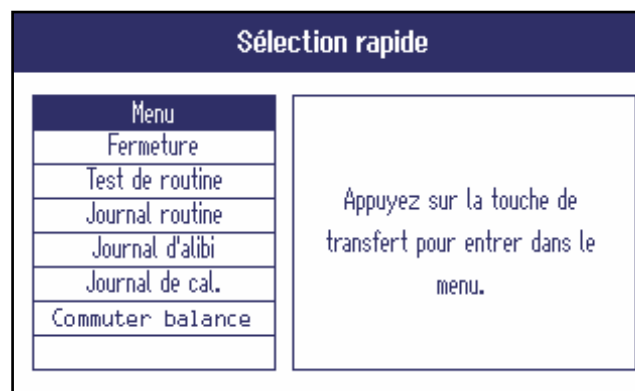

Le menu Sélection rapide offre accès à la fermeture de session, au test de routine et à plusieurs fichiers journaux, selon votre configuration.

- Appuyer sur .
Le menu suivant s'affiche.



L'exemple montre le menu de Sélection rapide avec le maximum d'éléments configurables.

5.2 Entrée dans le menu principal

- En mode de pesage, appuyer sur  et ensuite .
Le menu principal est affiché sans longue pression sur une touche.

5.3 Fermeture session

Condition préalable

- ✓ La gestion des utilisateurs est activée sous Terminal -> Gestion des utilisateurs.



- La fermeture de session est décrite dans le chapitre Fonctionnement.
- Toujours fermer la session lorsqu'on quitte le terminal afin d'empêcher des personnes non autorisées de travailler avec celui-ci.

5.4 Commutation de balances

Au moyen du menu Sélection rapide

Pour commuter entre balance 1 et balance 2 ou vice versa:

- Sélectionner `Commuter balance` dans le menu Sélection rapide avec les touches de curseur \wedge / \vee et confirmer avec $\square \rightarrow$.

La balance actuellement active est affichée dans le symbole et dans la ligne d'information dans le haut de l'écran.

Au moyen des touches de fonction

Conditions préalables

- ✓ La touche de fonction $\Delta^+ \Delta$ (Commuter balance) est activée dans le menu sous `Terminal -> Dispositif -> Clavier -> Touches de fonction`.

- Appuyer sur la touche de fonction $\Delta^+ \Delta$ pour commuter de la balance 1 à la balance 2 ou vice versa.

La balance actuellement active est affichée dans le symbole et dans la ligne d'information dans le haut de l'écran.

5.5 Test de routine en cours

En effectuant un test de routine, vous pouvez contrôler régulièrement le calibrage de votre balance.

Condition préalable

- ✓ Les paramètres du test de routine sont définis sous Application -> Fichiers journaux.



Si un intervalle est défini pour le test de routine (Jours > 0), l'appareil vous demande automatiquement d'effectuer le test de routine.

Avec un poids externe

1. Décharger la balance.
2. Sélectionner `Test de routine` dans le menu Sélection rapide avec les touches de curseur `^`/`v` et confirmer avec `↵`.
Il vous est demandé de placer le poids indiqué sur la plate-forme.
3. Lorsque le poids demandé est placé sur la plate-forme, appuyer sur `↵`.
Le test de routine est effectué et le protocole de test suivant est affiché pendant une courte période:

Test de routine	
Test de routine réussi!	
Jeu n°:	21
Date & Heure:	29/12/2010 11:14:38
NomUtilis.:	SUPERVISOR
Poids ctrl:	20,00 kg
Nom poids:	W1
Tolérance:	0,10 kg
Résultat:	20,00 kg
Déviation:	0,00 kg

Avec un poids interne

1. Décharger la balance.
2. Sélectionner `Test de routine` dans le menu `Sélection rapide` avec les touches de curseur `^`/`v` et confirmer avec `↵`.

Le test de routine est effectué et le protocole de test suivant est affiché pendant une courte période.

Test de routine	
Test de routine réussi	
Jeu n°:	9
Date & Heure:	08/07/2010 13:58:50
NomUtilis.:	ABC
Poids ctrl:	Poids interne
Nom poids:	W1
Tolérance:	n/a
Résultat:	n/a
Déviation:	n/a



- Les résultats du test de routine sont stockés dans le journal de test de routine.
- Si le poids déterminé n'est pas dans les tolérances, le protocole de test est en rouge. Appeler le technicien de maintenance METTLER TOLEDO.
- Si un poids de contrôle externe est défini, un test de routine externe est effectué directement après le test de routine interne.

5.6

Appel du journal du test de routine

Condition préalable

- ✓ Les paramètres du test de routine sont définis sous `Application -> Fichiers journaux`.

Consultation du journal du test de routine



1. Sélectionner `Journal du test de routine` dans le menu `Sélection rapide` avec les touches de curseur `^`/`v` et confirmer avec `↵`.

Le protocole du dernier test de routine est affiché.

Test de routine réussi	
0012	Jeu n°: 21
0013	Date & Heure: 29/12/2010 11:14:38
0014	NomUtilis.: SUPERVISOR
0015	Poids ctrl: 20.00 kg
0016	Nom poids: W1
0017	Tolérance: 0.10 kg
0018	Résultat: 20.00 kg
0019	Déviation: 0.00 kg
0020	
0021	

2. Pour consulter d'autres protocoles de test de routine, utiliser les touches de curseur `^`/`v`.

Impression du journal du test de routine

1. Lorsqu'un jeu de données de test de routine est affiché, appuyer sur .
 2. Dans l'écran suivant, sélectionner soit Imprimer le jeu de données sélectionné pour imprimer un jeu de données individuel ou Imprimer la mémoire complète pour imprimer tous les jeux de données.
 3. Confirmer la sélection avec .
- Le ou les jeux de données de test de routine sont imprimés.

Effacer le journal du test de routine

L'effacement des journaux de test de routine est effectué dans le menu sous Application
-> Fichiers journaux -> Journal du test de routine.

**5.7****Appel du journal d'alibi****Condition préalable**

✓ Journal d'alibi est activé sous Application -> Fichiers journaux.



Consultation des jeux de données d'alibi

1. Sélectionner Journal d'alibi dans le menu Sélection rapide avec les touches de curseur \wedge / \vee et confirmer avec .
- Le jeu de données d'alibi de la dernière opération de pesage est affiché.

Journal d'alibi	
000 002	Jeu n°: 000 011
000 003	Date & Heure: 28/12/2010 10:01:11
000 004	Net: 20.00 kg
000 005	Tare: 0.00 kg
000 006	Brut: 20.00 kg
000 007	Numéro balance:1
000 008	
000 009	
000 010	
000 011	



2. Pour consulter d'autres jeux de données d'alibi, utiliser les touches de curseur \wedge / \vee .

Impression du journal d'alibi

1. Lorsqu'un jeu de données d'alibi est affiché, appuyer sur .
A l'écran suivant, vous avez le choix suivant:
 - Imprimer le jeu de données sélectionné
 - Imprimer la mémoire entière
 - Imprimer les jeux de données d'aujourd'hui
 - Imprimer les jeux de données par numéro
 - Imprimer les jeux de données par date
2. Sélectionner le mode d'impression désiré avec les touches de curseur \wedge/\vee et confirmer avec .
3. Si vous avez sélectionné Imprimer les jeux de données par numéro ou Imprimer les jeux de données par date, il vous est demandé d'entrer un numéro de début et un numéro de fin ou respectivement une date de début et une date de fin.

Le ou les jeux de données d'alibi sélectionnés sont imprimés.

Rechercher des jeux de données d'alibi

1. Lorsqu'un jeu de données d'alibi est affiché, appuyer sur **i**.
 2. A l'écran suivant, utiliser  pour sélectionner le critère de recherche soit Rechercher sur date ou Rechercher sur n° de jeu (numéro de jeu de données) et confirmer avec .
 3. Entrer le numéro ou la date du ou des jeux de données d'alibi que vous recherchez et confirmer avec .
- Le ou les jeux de données d'alibi désirés sont affichés.

Effacement des journaux d'alibi

L'effacement des journaux d'alibi est effectué dans le menu sous Application -> Fichiers journaux -> Journal d'alibi.



5.8

Appel du journal de calibrage

Pour les balances analogiques, les résultats des procédures de calibrage sont stockés dans le journal de calibrage.

Consultation du journal de calibrage

1. Sélectionner **Journal de calibrage** dans le menu **Sélection rapide** avec les touches de curseur \wedge/\vee et confirmer avec \Rightarrow .

Le jeu de données de calibrage du dernier calibrage est affiché.

Calibrage réussi!	
004	Jeu n°: 13
005	Date & Heure: 29/12/2010 10:41:15
006	NomUtilis.: SUPERVISOR
007	Poids ctrl: 60.00kg
008	Nom poids:
009	N° balance: 1
010	Commentaires:
011	
012	
013	

2. Pour consulter d'autres jeux de données de calibrage, utiliser les touches de curseur \wedge/\vee .



Impression des jeux de données de calibrage

1. Lorsqu'un jeu de données de calibrage est affiché, appuyer sur \Rightarrow .
2. Dans l'écran suivant, sélectionner soit **Imprimer le jeu de données sélectionné** pour imprimer un jeu de données individuel ou **Imprimer la mémoire complète** pour imprimer tous les jeux de données.
3. Confirmer la sélection avec \Rightarrow .

Le ou les jeux de données de calibrage sont imprimés.

6 Messages d'événement et d'erreur

6.1 Etats d'erreur

Erreur	Cause	Remède
Afficheur sombre	• Rétroéclairage réglé trop foncé	→ Régler le rétroéclairage plus clair
	• Pas de tension secteur	→ Contrôler le secteur
	• Appareil mis hors service	→ Mettre l'appareil en service
	• Câble d'alimentation non enfiché	→ Brancher la fiche secteur
	• Dé rangement de courte durée	→ Mettre l'appareil hors service et en service
Affichage du poids instable	• Emplacement d'installation perturbé	→ Ajuster l'adaptateur de vibration
	• Courant d'air	→ Eviter les courants d'air
	• Marchandise à peser pas au repos	→ Pesage dynamique
	• Contact entre le plateau et/ou la marchandise à peser et l'environnement	→ Supprimer le contact
	• Défaut secteur	→ Contrôler le secteur
Affichage incorrect du poids	• Réglage du zéro incorrect	→ Décharger la balance, régler le zéro et répéter l'opération de pesage
	• Tare incorrecte	→ Effacer la tare
	• Contact entre le plateau et/ou la marchandise à peser et l'environnement	→ Supprimer le contact
	• La plate-forme de pesage est inclinée	→ Mettre la plate-forme de pesage à niveau
	• Plateau de charge pas sur la balance • Plage de poids pas atteinte	→ Placer le plateau de charge sur la balance → Remettre à zéro
	• Plage de poids dépassée	→ Décharger la balance → Réduire la charge préalable
	• Résultat pas encore stable	→ Si nécessaire, ajuster l'adaptateur de vibration
"Attention: Approval invalid" alternating with metrological data	• L'homologation a été altérée	→ Appeler le technicien de maintenance METTLER TOLEDO

6.2 Erreurs et avertissements

6.2.1 Messages d'erreur

Les messages d'erreur contiennent les informations suivantes:



- 1 Message d'erreur
- 2 Symbole d'avertissement
- 3 Identificateur de message
- 4 Comment effacer le message
- 5 Remède

6.2.2 Avertissements

Des avertissements sont affichés brièvement et disparaissent automatiquement.

Exemple



- 1 Avertissement
- 2 Symbole d'avertissement
- 3 Identificateur d'avertissement

6.2.3

Information

Des écrans d'information sont affichés brièvement et disparaissent automatiquement.

Exemple

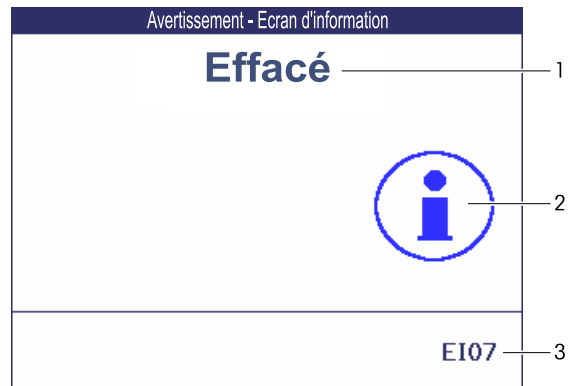

- 1 Message info
- 2 Symbole d'info
- 3 Identificateur info

6.3 Compteur de pesée intelligent / icône de clé

Cet instrument de pesage offre plusieurs fonctions de contrôle qui surveillent l'état de l'appareil.

Le technicien de maintenance METTLER TOLEDO peut configurer et activer ces fonctions. Ceci aide l'utilisateur et le technicien de maintenance METTLER TOLEDO à déterminer comment l'appareil est traité et les mesures nécessaires pour le maintenir en bon état.

Si la fonction de contrôle déclenche une alerte, un message est affiché.

Vous pouvez confirmer le message et continuer le travail avec l'instrument de pesage.

L'icône de clé  s'allume.



Dans le cas d'une alerte, nous recommandons fortement d'appeler le technicien de maintenance METTLER TOLEDO

- pour remplacer les pièces qui sont à la fin de leur vie,
- pour corriger des réglages incorrects,
- pour former des opérateurs à la manipulation correcte,
- pour effectuer des travaux de maintenance de routine,
- pour réinitialiser l'alerte.

La fonction de contrôle surveille les états suivants:

- nombre de pesées
- nombre de surcharges
- poids maximum
- commandes de zéro et défauts de zéro
- cycles de chargement de la batterie
- durée en service
- date de la prochaine inspection de service

7 Caractéristiques techniques et accessoires

7.1 Caractéristiques techniques du terminal de pesage

Boîtier	Acier inoxydable 1.4301 ou AISI 304
Affichage	<ul style="list-style-type: none"> Ecran graphique couleur TFT, avec rétroéclairage Taille: 115 x 85 mm / 320 x 240 pixels
Clavier	<ul style="list-style-type: none"> Clavier à piezo Inscription résistant aux rayures
Degré de protection	<ul style="list-style-type: none"> Terminal IP68/IP69k Plate-forme de pesage standard IP68/IP69k Plate-forme de pesage avec option capteur de charge avec revêtement KS+ IP68/IP69k
Poids net	<ul style="list-style-type: none"> Terminal 2,3 kg / 5,1 lb ICS649a-check-.../c 3,6 kg / 7,9 lb + poids de la plate-forme de pesage
Connexion secteur	<ul style="list-style-type: none"> Connexion directe à l'alimentation électrique (fluctuation de la tension d'alimentation ne dépassant pas ± 10 % de la tension nominale) Tension nominale 100 ... 240 VAC / 50 ... 60 Hz / 300 mA
Fonctionnement sur batterie	<ul style="list-style-type: none"> Alimentation de l'appareil: 12 V \equiv / 2,5 A Si la tension d'alimentation est coupée, l'appareil commute automatiquement sur le fonctionnement sur batterie
Chargeur de batterie	<ul style="list-style-type: none"> Conditions ambiantes: 0 ... 40 °C / 32 ... 104 °F, environnement sec
Conditions ambiantes	<ul style="list-style-type: none"> Application A utiliser en intérieur uniquement Altitude jusqu'à 2.000 m Plage de température classe III -10 ... 40 °C / 14 ... 104 °F Plage de température classe II 0 ... 40 °C / 32 ... 104 °F Catégorie de surtension II Degré de pollution 2 Humidité: Humidité rel. max. 80 % pour températures jusqu'à 31 °C, diminuant linéairement à 50 % d'humidité rel. à 40 °C
Interfaces	<ul style="list-style-type: none"> 1 interface RS232 intégrée ICS649a-check-.../c: <ul style="list-style-type: none"> – 1 interface de communication suppl. possible en option ICS649a-check/d, ICS649a-check-.../f, ICS649a-check-.../t <ul style="list-style-type: none"> – 2 interfaces de communication suppl. possibles en option – 1 interface de balance possible
Homologations P & M	<ul style="list-style-type: none"> OIML classes II, III, IIII NTEP classes II, III

Applications

- Pesée
- Pesée de contrôle Plus/Moins
- Comptage de pièces
- Détermination du poids moyen
- Totalisation
- Journal d'alibi
- Fonction de test de routine
- Journal de calibrage
- Gestion des utilisateurs

Durée de service avec batterie

La durée de service avec batterie dépend de la fréquence d'utilisation, de la configuration et de la balance raccordée.

Les valeurs approximatives suivantes s'appliquent à l'interface standard RS232 et la luminosité réglée sur 5.

Plate-forme de pesage	Conditions	Durée
Avec 1 cellule de pesée à jauges de contrainte, p. ex. ICS649a-check-A15...	10 % de temps de fonctionnement, 90 % de mode hors tension	150 h
	Fonctionnement continu	15 h
Avec 4 cellules de pesée à jauges de contrainte, p. ex. balance au sol	10 % de temps de fonctionnement, 90 % de mode hors tension	120 h
	Fonctionnement continu	12 h
Plates-formes de pesage gamme K	10 % de temps de fonctionnement, 90 % de mode hors tension	60 h
	Fonctionnement continu	6 h

Plan coté

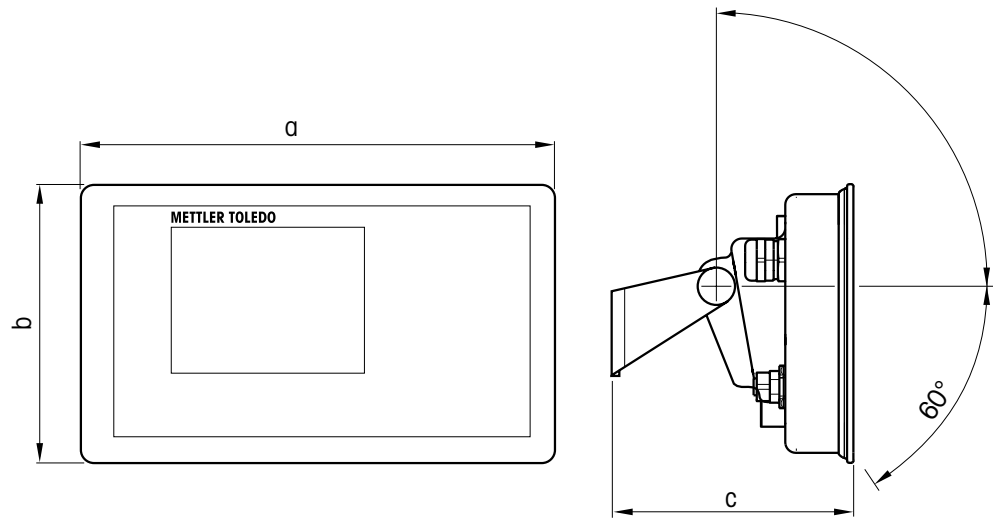

Dimension	[mm]	["]
a	260	10,24
b	170	6,70
c	114	4,49

7.2



Caractéristiques techniques des plates-formes de pesage

- La taille de la plate-forme de pesage (A, BB, B, BC, CC, QB) est indiquée à la fin du nom de produit, p. ex., ICS649a-check-**A6**.
- D'autres combinaisons de plage de pesée et de précision d'affichage peuvent être ajustées sur le site par le technicien de maintenance METTLER TOLEDO.
- Le tableau ci-dessous indique les réglages d'usine pour la plage de pesée et la précision d'affichage.

Plages de pesée et précision d'affichage (réglage d'usine)

Modèle	Réglages en kg / g		Réglages en lb	
	Range	Précision d'affichage	Range	Précision d'affichage
A3	1,5 kg / 3 kg	0,5 g / 1 g	2,5 lb / 5 lb	0,0005 lb / 0,001 lb
A6, QA6	3 kg / 6 kg	1 g / 2 g	5 lb / 10 lb	0,001 lb / 0,002 lb
A15, QB15	6 kg / 15 kg	2 g / 5 g	10 lb / 25 lb	0,002 lb / 0,005 lb
BB30, B30, QB30	15 kg / 30 kg	5 g / 10 g	25 lb / 50 lb	0,005 lb / 0,01 lb
BB60, B60, BC60, CC60, QB60, QC60	30 kg / 60 kg	10 g / 20 g	50 lb / 100 lb	0,01 lb / 0,02 lb
BC150, B150, CC150, QC150	60 kg / 150 kg	20 g / 50 g	100 lb / 250 lb	0,02 lb / 0,05 lb
BC300, CC300	150 kg / 300 kg	50 g / 100 g	250 lb / 500 lb	0,05 lb / 0,1 lb
CC600	300 kg / 600 kg	100 g / 200 g	500 lb / 1000 lb	0,1 lb / 0,2 lb

Limites de fonctionnement – charge statique sans danger maximale

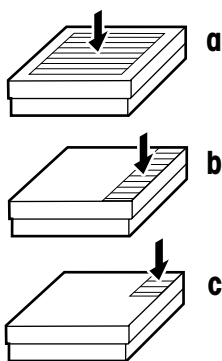

Modèle	a – charge centrée	b – charge latérale	c – charge excentrée
A	30 kg / 60 lb	20 kg / 40 lb	10 kg / 20 lb
BB	100 kg / 200 lb	70 kg / 140 lb	35 kg / 70 lb
B	200 kg / 400 lb	140 kg / 280 lb	75 kg / 150 lb
BC	400 kg / 800 lb	300 kg / 600 lb	150 kg / 300 lb
CC	700 kg / 1400 lb	400 kg / 800 lb	200 kg / 400 lb
QA	15 kg / 30 lb	10 kg / 20 lb	5 kg / 10 lb
QB	100 kg / 200 lb	70 kg / 140 lb	35 kg / 70 lb
QC	200 kg / 400 lb	140 kg / 280 lb	75 kg / 150 lb

Poids, valeurs approx.

Modèle	Poids en kg	Poids en lb
A	5,2	11,5
BB	7,4	16,3
B	12,7	28,0
BC	26,5	58,4
CC	35,0	77,2
QA	4,1	9,0
QB	7,8	17,2
QC	13,1	28,9

Longueur du câble de capteur de charge pour ICS649a-check-.../t

Plage de pesée	Longueur en m	Longueur en ft
jusqu'à 30 kg / 50 lb	1,5	5
60 kg / 100 lb et plus	2,5	8

Plans cotés

La taille de la plate-forme de pesage (A, BB, B, BC, CC, QB) est indiquée à la fin du nom de produit, p. ex., ICS649a-check-**A6**.

Plate-forme de pesage

Vue avant

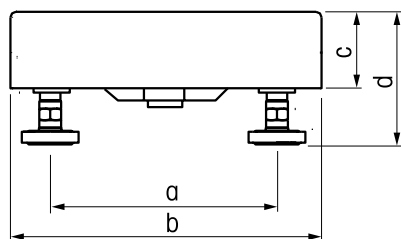

Vue latérale

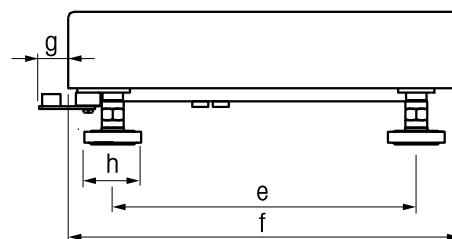

	A		BB		B		BC		CC		QA		QB		QC	
Dim.	[mm]	["]	[mm]	["]	[mm]	["]	[mm]	["]	[mm]	["]	[mm]	["]	[mm]	["]	[mm]	["]
a	175	6,89	235	9,25	335	13,19	435	17,13	503	19,80	170	6,69	233	9,17	392	15,43
b	240	9,45	300	11,81	400	15,75	500	19,69	600	23,62	229	9,02	305	12,01	457	17,99
c	56	2,20	57	2,24	57	2,24	70	2,76	79	3,11	56	2,20	57	2,24	60	2,36
d	95	3,74	97	3,82	100	3,94	108	4,25	130	5,12	95	3,74	108	4,25	100	3,94
e	235	9,25	335	13,19	435	17,13	587	23,11	724	28,50	170	6,69	245	9,65	397	15,63
f	300	11,81	400	15,75	500	19,69	650	25,59	800	31,50	229	9,02	305	12,01	457	17,99
g	22	0,87	15	0,59	15	0,59	15	0,59	21	0,83	22	0,87	15	0,59	15	0,59
h	Diamètre du cercle: 30 mm / 1,18"; diagonale: 34 mm / 1,34"															

* hauteur min. = d, hauteur max. = d + 15 mm / d + 0,59"

ICS649a-check-.../f

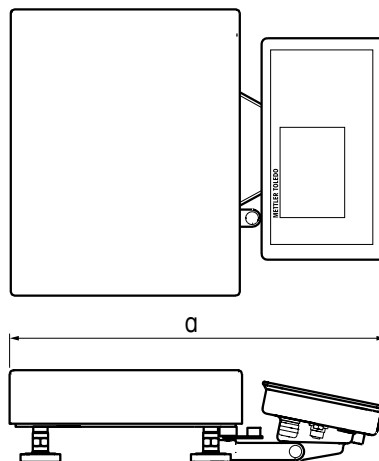

Dim.	A		BB		B		BC		CC		QA		QB		QC	
	[mm]	["]	[mm]	["]	[mm]	["]	[mm]	["]	[mm]	["]	[mm]	["]	[mm]	["]	[mm]	["]
a	418	16,46	485	19,09	581	22,87	681	26,81	772	30,39	407	16,02	489	19,25	640	25,10

ICS649a-check-.../c

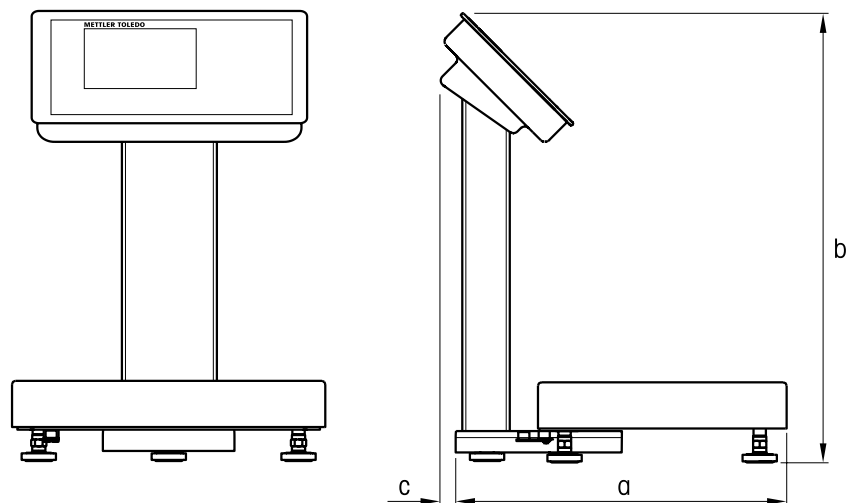

Dim.	A		BB		B		BC		CC		QA		QB		QC	
	[mm]	["]	[mm]	["]	[mm]	["]	[mm]	["]	[mm]	["]	[mm]	["]	[mm]	["]	[mm]	["]
a	337	13,27	404	15,91	500	19,69	600	23,62	691	27,2	326	12,83	408	16,06	559	22,01
b	412 mm / 16,22"															
c	34 mm / 1,34"															

7.3

Accessoires

Imprimantes	Référence de commande
Imprimante GA46, RS232, connecteur 8 broches M12 inclus Câble de 2,5 m Câble de 0,4 m	22 019 925 22 019 926
Interfaces de modernisation (kits de conversion)	Référence de commande
Le kit doit être installé par un technicien de maintenance METTLER TOLEDO	
Kit de conversion RS232 version terminal version .../c	22 012 112 22 012 117
Kit de conversion RS422/RS485 version terminal version .../c	22 012 113 22 012 118
Kit de conversion Ethernet version terminal version .../c	22 012 114 22 012 119
Kit de conversion d'appareil USB version terminal version .../c	22 012 115 22 012 120
Kit de conversion E/S numériques, 4 sorties et 4 entrées version terminal version .../c	22 012 116 22 012 121
Kit de conversion WLAN version terminal version .../c	22 012 126 22 012 127
Fiches	Référence de commande
Contre-fiche RS232, 8 broches M12	22 021 105
Contre-fiche RS485, 6 broches M12	22 021 106
Contre-fiche Ethernet, 4 broches, codage D, M12	22 021 107
Contre-fiche USB, 4 broches, codage A, M12	22 021 108

Câbles (toujours fournis avec fiche M12 coudée 90°)	Référence de commande
Câble RS232 pour balances SICS 8 broches M12 <-> fiche 9 broches sub D, 3 m	22 021 088
Câble RS232 pour PC 8 broches M12 <-> douille 9 broches sub D, 3 m	22 021 087
Câble RS422/RS485, 6 broches M12 <-> extrémités ouvertes, 3 m	22 021 089
Câble à paire torsadée Ethernet 10/100 Base T, 4 broches M12 codage D <-> RJ45 5 m 20 m	22 021 090 22 021 091
Câble adaptateur USB 4 broches M12 codage A <-> réceptacle USB série A 0,2 m 5 m	22 021 122 22 021 123
Câble USB, connexion au PC, 4 broches M12 codage A <-> fiche USB série A, 3 m	22 021 092
Câble USB, connexion aux dispositifs USB, 4 broches M12 codage A <-> fiche USB série B, 3 m	22 021 124
Câble pour connecter l'option E/S numérique au box de relais, 12 broches M12 <-> extrémités ouvertes, 10 m	22 021 093
Accessoires E/S	Référence de commande
Box de relais pour option E/S numérique	22 011 967
Alimentation électrique pour box de relais 4 (110–230 VAC)	00 505 544
Adaptateurs *	Référence de commande
Adaptateur RS232, 8 broches fiche M12 <-> réceptacle Binder 8 broches, 0,2 m	22 021 094
Adaptateur RS485, 6 broches fiche M12 <-> réceptacle Binder 6 broches, 0,2 m	22 021 095
Ethernet adapter, 4 pin Coding D M12 plug <-> 16 pin Binder receptacle, 0,2 m	22 021 096
Adaptateur USB, 4 broches codage A fiche M12 <-> réceptacle Binder 16 broches, 0,2 m	22 021 097
Adaptateur E/S numérique, 12 broches fiche M12 <-> réceptacle Binder 19 broches, 0,2 m	22 021 098

* Utiliser les câbles/fiches déjà installés avec notre nouvelle fiche ICS6x9 M12

Pièces mécaniques	Référence de commande
Couvercle de protection pour terminaux ICS6x9, set de 3 pièces	22 021 110
Statif ICS6x9, hauteur 50 mm	22 018 057
Statif ICS6x9, pour plate-forme de pesage PBA430 hauteur 330 mm hauteur 660 mm	22 013 964 22 013 965
Statif ICS6x9 pour plates-formes KA, KB, MA, MB et DB, hauteur 330 mm	22 014 836
Colonne à fixer au chariot ICS6x9 pour balance de table 00503632 ou 00504854, hauteur 500 mm	22 014 835
Statif de sol ICS6x9, hauteur 1000 mm	22 014 834
Socle pour statif de sol	22 011 982
Console murale ICS6x9, inclinable et basculante	22 014 833
Plaque de montage de pupitre, pour terminal et version .../t uniquement	22 021 111

8 Annexe

8.1 Tests pour l'utilisation dans des domaines sensibles sur le plan de l'hygiène

Les terminaux de pesage ICS649-check ont été évalués par l'EHEDG (European Hygienic Engineering and Design Group) et la NSF (National Sanitation Foundation). Les deux instituts certifient le respect des exigences d'hygiène pour un nettoyage aisé (critères de design hygiénique).

EHEDG L'EHEDG est une association de fabricants d'appareils, firmes de l'industrie alimentaire, instituts de recherche et autorités dans le domaine de la santé. Elle a été fondée en 1989 dans le but de promouvoir la fabrication et l'emballage de produits alimentaires sans défauts sur le plan de l'hygiène.

Une expertise positive de l'appareil a été effectuée par l'EHEDG.

Le rapport correspondant est disponible sur l'internet sous www.mt.com.

NSF La NSF est une ONG fondée en 1944 aux USA. Des réglementations correspondantes ont été publiées pour l'utilisation d'appareils dans l'industrie alimentaire.

L'appareil satisfait aux critères NSF C-2 (équipement et/ou appareils spéciaux) pour utilisation dans l'industrie alimentaire.

Les produits sont listés sur le site NSF: www.nsf.org.

8.2 Note pour les instruments de pesée vérifiés dans les pays CE



Les instruments de pesée vérifiés à l'endroit de fabrication portent la marque qui précède sur l'étiquette d'emballage et un autocollant "M" vert sur la plaque signalétique. Ils peuvent être mis immédiatement en service.



Les instruments de pesée qui sont vérifiés en deux étapes n'ont pas de "M" vert sur la plaque signalétique et portent la marque d'identification qui précède sur l'étiquette d'emballage. La deuxième étape de la vérification doit être exécutée par le service après-vente METTLER TOLEDO ou par l'administration des poids et mesures. Veuillez contacter votre représentant METTLER TOLEDO. La première étape de la vérification a été effectuée dans l'usine de fabrication.

Si des réglementations nationales dans certains pays limitent la période de validité de la vérification, l'exploitant d'un tel instrument de pesage est lui-même responsable du renouvellement de la vérification en temps utile.

8.3 Tables de valeurs Géo

Pour les instruments de pesage vérifiés en usine, la valeur Géo indique le pays ou la zone géographique pour lequel l'instrument est vérifié. La valeur Géo réglée dans l'instrument (p. ex. "Géo 18") apparaît brièvement après la mise en service.

Le tableau "Valeurs Géo 3000e" montre les valeurs Géo pour les pays européens.

Le tableau "Valeurs Géo 6000e/7500e" montre les valeurs Géo pour différentes zones de gravitation.

8.3.1 Valeurs Géo 3000e, OIML classe III (pays européens)

Pays	Latitude géographique	Valeur Géo
Allemagne	47°00' – 55°00'	20
Autriche	46°22' – 49°01'	18
Belgique	49°30' – 51°30'	21
Bulgarie	41°41' – 44°13'	16
Croatie	42°24' – 46°32'	18
Danemark	54°34' – 57°45'	23
Espagne	36°00' – 43°47'	15
Estonie	57°30' – 59°40'	24
Finlande	59°48' – 64°00'	25*
	64°00' – 70°05'	26
France	41°20' – 45°00'	17
	45°00' – 51°00'	19*
Grande-Bretagne	49°00' – 55°00'	21*
	55°00' – 62°00'	23
Grèce	34°48' – 41°45'	15
Hongrie	45°45' – 48°35'	19
Irlande	51°05' – 55°05'	22
Islande	63°17' – 67°09'	26

Pays	Latitude géographique	Valeur Géo
Italie	35°47' – 47°05'	17
Lettonie	55°30' – 58°04'	23
Liechtenstein	47°03' – 47°14'	18
Lituanie	53°54' – 56°24'	22
Luxembourg	49°27' – 50°11'	20
Norvège	57°57' – 64°00'	24*
	64°00' – 71°11'	26
Pays-Bas	50°46' – 53°32'	21
Pologne	49°00' – 54°30'	21
Portugal	36°58' – 42°10'	15
Roumanie	43°37' – 48°15'	18
Slovaquie	47°44' – 49°46'	19
Slovénie	45°26' – 46°35'	18
Suède	55°20' – 62°00'	24*
	62°00' – 69°04'	26
Suisse	45°49' – 47°49'	18
Tchéquie	48°34' – 51°03'	20
Turquie	35°51' – 42°06'	16

* réglage d'usine

8.3.2

Valeurs Géo 6000e/75000e OIML classe III (altitude ≤ 1000 m)

Latitude géographique	Valeur Géo	Latitude géographique	Valeur Géo
00°00' – 12°44'	18	43°26' – 47°51'	18
05°46' – 17°10'	21	45°38' – 50°06'	22
12°44' – 20°45'	16	47°51' – 52°22'	20
17°10' – 23°54'	18	50°06' – 54°41'	21
20°45' – 26°45'	20	52°22' – 57°04'	24*, 26
23°54' – 29°25'	23	54°41' – 59°32'	21
26°45' – 31°56'	24	57°04' – 62°09'	15
29°25' – 34°21'	25*, 26	59°32' – 64°55'	18
31°56' – 36°41'	17, 19*	62°09' – 67°57'	19
34°21' – 38°58'	20	64°55' – 71°21'	18
36°41' – 41°12'	15	67°57' – 75°24'	15
38°58' – 43°26'	19	71°21' – 80°56'	24*, 26
41°12' – 45°38'	26	75°24' – 90°00'	18

* réglage d'usine

8.4



Mise au rebut

En conformité avec la directive européenne 2002/96/CE sur les déchets d'équipements électriques et électroniques (DEEE), cet appareil ne peut pas être éliminé avec les ordures domestiques. Ceci s'applique également aux pays extérieurs à l'UE selon leurs exigences spécifiques.

Veillez éliminer cet appareil en conformité avec la réglementation locale via le point de collecte spécifié pour les équipements électriques et électroniques.

Si vous avez des questions, veuillez contacter l'autorité responsable ou le distributeur chez qui vous avez acheté cet appareil.

Si cet appareil devait être transmis à des tiers (pour usage privé ou professionnel), le contenu de cette réglementation devrait également être transmis.

Nous vous remercions de votre contribution à la protection de l'environnement.

8.5 Impressions de protocole

Impressions GA46, en anglais

Pesage direct

XXXXXXXXXXXXXXXXXXXXX		Ligne d'étoiles
Gross	1.19 kg	
Net	0.37 kg	Poids Brut/Net/Tare
Tare	0.82 kg	
		Nouvelle ligne

Détermination du poids moyen

XXXXXXXXXXXXXXXXXXXXX		Ligne d'étoiles
Gross	1.19 kg	
NetAverage	0.37 kg	Poids Brut/Net/Tare
Tare	0.82 kg	
		Nouvelle ligne

Impression avec en-tête

METTLER TOLEDO		
Tel. +49 7431 140		
Germany		En-tête
www.mt.com		Nouvelle ligne
Date	27/04/2010	Date & Heure
Time	22:21:14	
Net	0.37 kg	Poids Net/Tare
Tare	0.82 kg	
		Nouvelle ligne
Dev. Id	#4591-22. A	Information sur l'appareil
Dev. Loc	Building B9	Nouvelle ligne

Impression avec en-tête et données d'identification

METTLER TOLEDO		
Tel. +49 7431 140		
Germany		En-tête
www.mt.com		Nouvelle ligne
Date	27/04/2010	Date & Heure
Time	21:50:48	
ID1	Company ABC	Identifications
ID2	67195 Tomn	
Net	0.57 kg	Poids Net/Tare/Brut
Tare	0.82 kg	
Gross	1.39 kg	
		Nouvelle ligne

Pesée de contrôle (impression standard)

Position	Good	Résultat de la pesée de contrôle
METTLER TOLEDO		
Tel. +49 7431 140		
Germany		En-tête
www.mt.com		Nouvelle ligne
Date	07/01/2010	Date & Heure
Time	23:54:56	
ID1	Company ABC	Identifications
ID2	67195 Tomn	
Net	0.710 kg	Poids Net/Tare/Brut
Tare	0.025 kg	
Gross	0.735 kg	
Target	0.700 kg	
Tol -	0.050 kg	
Tol +	0.090 kg	Paramètres de la pesée de contrôle
Tol.Type	Relative	
Dev.	0.010 kg	

Pesée de contrôle (pièces)

Position	<Tolerance	Résultat de la pesée de contrôle
METTLER TOLEDO		
Tel. +49 7431 140		
Germany		En-tête
www.mt.com		Nouvelle ligne
Date	08/01/2010	Date & Heure
Time	00:02:53	
ID1	Company ABC	Identifications
ID2	67195 Tomn	
Gross	2.090 kg	Poids
Target	90 PCS	
Tol -	1 PCS	
Tol +	1 PCS	Paramètres de la pesée de contrôle
Tol.Type	Relative	
Dev.	-3 PCS	

Pesée de contrôle (impression minimum)

Position	>Tolerance	Résultat de la pesée de contrôle
Net	0.925 kg	Poids net

Comptage de pièces

Date	08/01/2010	Date & Heure
Time	00:06:31	
Net	0.700 kg	Poids net/quantité
Quantity	29 PCS	
APW	23.96766 g	Poids moyen à la pièce

8.6 Index

A	D	M
Accessoires 94	Date 63	Menu
Affichage	Détermination du poids	Accès 64
Contraste 62	moyen 28, 56	Application 55
Ligne de symboles et	E	Balance (analogique) 47
d'information 12	Entrée alphanumérique 15	Balance (IDNet) 51
Luminosité 62	Environnement 87	Communication 65
Pesée de contrôle	Erreurs	Fonctionnement 44
Plus/Moins 9, 10	Etats d'erreur 83	Maintenance 74
Présentation dans	Messages d'erreur 84	Mot de passe 44, 64
le menu 45	F	Sélection rapide 76
Rétroéclairage 62	Fichiers journaux	Terminal 59
Afficheur	Journal d'alibi 80	Mise au rebut 99
Affichage du poids 11	Journal du test de	Mise en service 19
Données météorologiques 11	routine 79, 80	Mise en service et hors
Alimentation électrique 20, 87	G	service 22
Arrêt 61	Gestion des utilisateurs 17, 64	Mode
Avertissements 84	H	Mode demande 68
B	Heure 63	Mode Dialogue 68
Batterie	I	Mode d'impression 68
Manipulation 20	Identifications 30, 73	Mode de veille 61
Spécification 87	Impression 25	Mode sortie 72
Bruiteur 64	Exemples 100	MT continu 65
C	Masques 73	O
Calendrier 63	Information 85	Options 7, 91
Caractéristiques techniques	Instruments vérifiés dans les	Ouverture de session/
Plates-formes de pesage ... 90	pays CE 97	fermeture de session 22
Terminal de pesage 87	J	P
Clavier 13	Journal d'alibi 17, 58, 80	Pesage dynamique 28, 56
Code à barres	Journal de calibrage 18	Pesée de contrôle Plus/Moins . 10
Destination 70		Comptage de contrôle 36
Identification 30		Démarrage rapide 40
Tare prédéfinie 25		Prélèvement par pesée 39
Combinaisons de terminal et		Types de tolérance 34
plate-forme 6, 90		Vers zéro 42
Comptage de pièces 28		PoidsMin 50, 53
Compteur de pesée		Pt consigne 71
intelligent 86		
Connexions 16		
Consignes de sécurité 5, 32		

R		V	
Réglages d'interface	65	Valeur Géo	22, 33, 98
E/S numérique	71	Verrouiller touches.....	63
Ethernet	72		
RS232.....	67	Z	
RS422/RS485.....	67	Zéro	
USB.....	72	Correction du zéro.....	23
WLAN	73	Réglage automatique	
		du zéro.....	49, 52
S		Réglage du zéro	23
Sélection rapide			
Entrée dans le menu			
principal	76		
Fermeture session.....	76		
Journal d'alibi	80		
Test de routine	78, 79, 80		
SICS			
Identifications	30		
Jeu de commandes	65		
Tare prédéfinie	25		
Symbole de clé anglaise....	9, 86		
T			
Tare			
Effacement auto-			
matique.....	49, 52		
Tarage	23		
Tarage automatique	49, 52		
Tare prédéfinie	25		
Tare successive	24, 49, 52		
Test			
Afficheur	74		
Balance	74		
Clavier	74		
Vérification	33		
Test de			
routine.....	18, 58, 78, 79, 80		
Totalisation	26, 58		
Touche info	63		
Touches fonction.....	14, 63		

Afin de protéger vos produits METTLER TOLEDO à l'avenir:

Le service XXL METTLER TOLEDO garantit la qualité, la précision de mesure et la préservation de la valeur de tous les produits METTLER TOLEDO pour les années futures.

Veillez renvoyer pour obtenir tous les détails sur nos conditions de service attrayantes.

Nous vous en remercions.

www.mt.com/service

Pour plus de renseignements

Mettler-Toledo (Albstadt) GmbH

D-72458 Albstadt

Tél. +49 7431-14 0

Fax +49 7431-14 232

Sujet à modifications techniques

© 01/2011 Mettler-Toledo (Albstadt) GmbH

Numéro de commande 22021157A



* 2 2 0 2 1 1 5 7 A *