

Terminaux de pesage Combinaisons de terminal et plate-forme

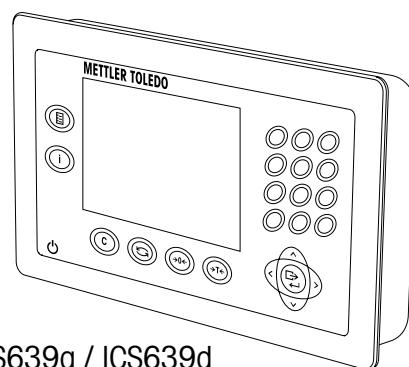

ICS639a / ICS639d

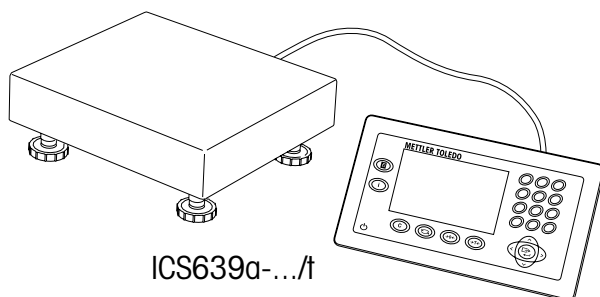

ICS639a-.../t

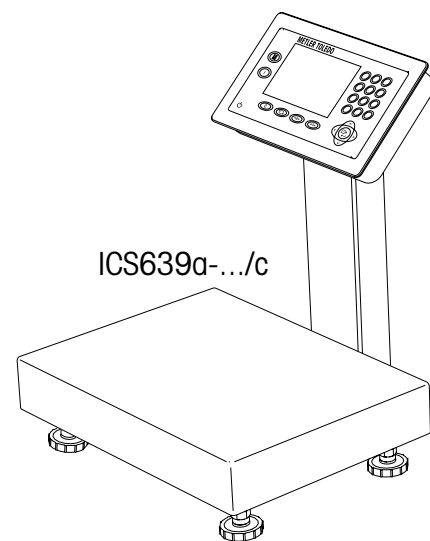

ICS639a-.../c

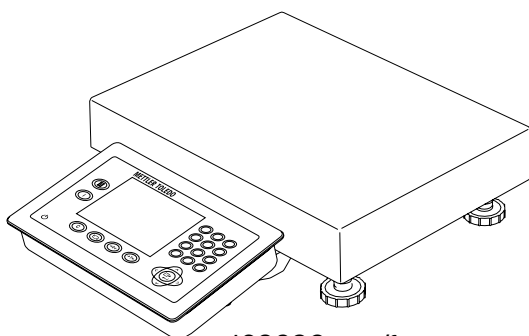

ICS639a-.../f

ServiceXXL

Tailored Services

Nous vous félicitons d'avoir choisi la qualité et la précision de METTLER TOLEDO. Une utilisation correcte conformément à ces instructions et un étalonnage et une maintenance réguliers par notre équipe de maintenance formée en usine assureront un fonctionnement fiable et précis et protégeront votre investissement. Contactez-nous à propos de la convention de ServiceXXL taillée sur mesure en fonction de vos besoins et de votre budget.

Nous vous invitons à enregistrer votre produit sur

www.mt.com/productregistration

de façon à ce que nous puissions vous informer des améliorations, des mises à jour et des notifications importantes concernant votre produit METTLER TOLEDO.

Table des matières

1	Introduction.....	5
1.1	Consignes de sécurité	5
1.2	Présentation.....	6
1.3	Caractéristiques de suivi et de traçage	14
1.4	Mise en service	16
1.5	Utilisation dans des domaines sensibles sur le plan de l'hygiène.....	19
2	Fonctionnement.....	20
2.1	Mise en service et hors service	20
2.2	Réglage du zéro / correction du zéro.....	21
2.3	Pesage simple	21
2.4	Pesée avec tare.....	21
2.5	Affichage de la capacité disponible.....	23
2.6	Détermination (dynamique) du poids moyen	24
2.7	Travail avec des identifications.....	24
2.8	Impression des résultats.....	25
2.9	Affichage d'informations	25
2.10	Environnement et nettoyage.....	26
2.11	Test de la vérification.....	28
3	Réglages dans le menu.....	29
3.1	Utilisation du menu.....	29
3.2	Bloc de menu Balance – balances analogiques.....	32
3.3	Bloc de menu Balance – balances IDNet.....	36
3.4	Bloc de menu Application.....	39
3.5	Bloc de menu Terminal.....	41
3.6	Bloc de menu Communication	46
3.7	Bloc de menu Maintenance	55
4	Menu Sélection rapide.....	57
4.1	Vue d'ensemble du menu Sélection rapide.....	57
4.2	Entrée dans le menu principal	57
4.3	Fermeture session	57
4.4	Commutation de balances.....	58
4.5	Test de routine en cours	58
4.6	Appel du journal du test de routine	59
4.7	Appel du journal d'alibi.....	60
4.8	Appel du journal de calibrage	62
5	Messages d'événement et d'erreur	63
5.1	Etats d'erreur.....	63
5.2	Erreurs et avertissements.....	64
5.3	Compteur de pesée intelligent / icône de clé	66

6	Caractéristiques techniques et accessoires	67
6.1	Caractéristiques techniques du terminal de pesage	67
6.2	Caractéristiques techniques des plates-formes de pesage	70
6.3	Accessoires	74
7	Annexe	77
7.1	Tests pour l'utilisation dans des domaines sensibles sur le plan de l'hygiène	77
7.2	Note pour les instruments de pesée vérifiés dans les pays CE	77
7.3	Tables de valeurs Géo	78
7.4	Mise au rebut	79
7.5	Impressions de protocole	80
7.6	Index	81

1 Introduction

1.1 Consignes de sécurité



Généralités

- ▲ Ne pas utiliser l'appareil dans des zones dangereuses! Des appareils spéciaux pour les zones dangereuses sont disponibles dans notre gamme de produits.
- ▲ La sécurité de l'appareil est mise en question s'il n'est pas exploité conformément à cette notice d'utilisation.
- ▲ Seul du personnel autorisé peut ouvrir l'appareil.



Appareils avec alimentation incorporée

- ▲ S'assurer que la prise de courant pour l'appareil est mise à la terre et est facilement accessible, afin de pouvoir rapidement la mettre hors tension en cas d'urgence.
- ▲ S'assurer que la tension secteur à l'emplacement d'installation se situe dans la plage de 100 V à 240 V.
- ▲ Contrôler régulièrement que le câble d'alimentation n'est pas détérioré. Si le câble est endommagé, couper immédiatement l'appareil du réseau électrique.
- ▲ A l'arrière, laisser un espace libre d'au moins 3 cm (1,25"), afin d'éviter un pli serré du câble d'alimentation.



Appareils avec batterie intégrée

- ▲ Ne pas utiliser le chargeur de batterie dans des locaux humides ou poussiéreux ni si la température ambiante est inférieure à 0 °C (32 °F).
- ▲ Refermer le capuchon de la douille de chargement de l'appareil après avoir rechargé la batterie intégrée.



Combinaisons de terminal et plate-forme

- ▲ La charge statique sans danger maximale ne doit jamais être dépassée. Respecter les limites de fonctionnement, voir caractéristiques techniques.
- ▲ Éviter de laisser tomber des charges, les chocs ainsi que les impacts latéraux.

1.2

Présentation

1.2.1

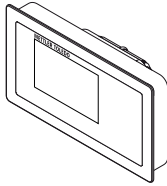

Terminaux de pesage

Il existe deux versions du terminal de pesage ICS639:

ICS639a avec interface de balance analogique:

pour connecter des plates-formes de pesage METTLER TOLEDO analogiques

ICS639d avec interface de balance numérique:

pour connecter des plates-formes de pesage METTLER TOLEDO avec interface IDNet

A l'arrière, le terminal de pesage est équipé d'une console pivotante pour la fixation du terminal au mur ou sur une colonne METTLER TOLEDO. A titre d'accessoire, un socle de table est disponible pour placer le terminal sur une table.

1.2.2

Combinaisons de terminal et plate-forme

Le nom complet d'une combinaison de terminal et plate-forme indique également le type, la taille et la capacité de la plate-forme de pesage analogique connectée. P. ex., ICS639a-QA6/c signifie

ICS639a	type de terminal de pesage et type d'interface de pesage
A	conception et taille de la plate-forme de pesage
6	capacité de la plate-forme de pesage en kg
c	conception mécanique

Par défaut, les plates-formes de pesage sont équipées d'un capteur de charge hermétiquement scellé en acier inoxydable et d'une précision d'affichage de 2 x 3000 ou 5000 divisions, non homologuée

ICS639a-.../f

Le terminal de pesage et la plate-forme de pesage sont connectés par un câble.

Convient pour le fonctionnement avec montage mural et le fonctionnement avec une plaque de montage pour pupitre, voir Options. La combinaison peut être complétée d'un socle, voir accessoires.

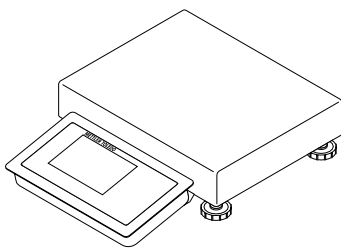

ICS639a-.../t

Le terminal de pesage et la plate-forme de pesage sont connectés par un câble.

Convient pour le fonctionnement avec montage mural et le fonctionnement avec une plaque de montage pour pupitre, voir options. La combinaison peut être complétée d'un socle, voir accessoires.

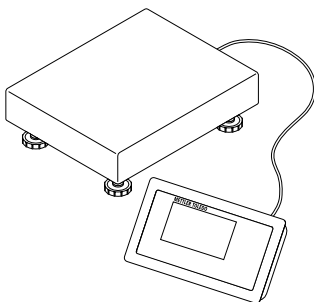

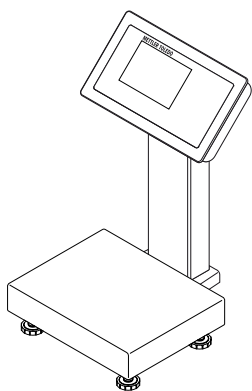

ICS639a-.../c

Version optimale pour l'hygiène. Le terminal de pesage et la colonne sont soudés ensemble sans discontinuité. Facile à nettoyer, les câbles passent à l'intérieur de la colonne.

1.2.3

Options

Les options suivantes sont disponibles pour le ICS639:

	ICS639a, ICS639a, ICS639a-.../f, ICS639a-.../t	ICS639a-.../c
Batterie intégrée	✓	✓
Interface de balance en option (BALANCE 2)	<ul style="list-style-type: none"> • analogique • numérique 	–
Interface de communication en option (COM 2)	<ul style="list-style-type: none"> • RS232 • RS422/RS485 • Ethernet • WLAN 	<ul style="list-style-type: none"> • RS232 • RS422/RS485 • Ethernet • WLAN • USB • E/S numériques
Interface de communication en option (COM 3)	<ul style="list-style-type: none"> • RS232 • RS422/RS485 • USB • E/S numériques 	–
Plaque de montage pour pupitre	✓	–

Combinaisons de terminal et plate-forme

- Capteurs de charge pour environnements plus exigeants
 - Standard: capteur de charge hermétiquement scellé en acier inoxydable (identique à PBA430)
 - Option: capteur de charge avec revêtement KS+ (identique à PBA430 avec option capteur de charge avec revêtement KS+)
- Autres résolutions (disponibilité selon la région, l'unité de pesage et l'homologation des Poids et Mesures)
 - Vérification OIML classe III, 1 x 3.000 e
 - Vérification OIML classe III, 2 x 3.000 e MR
 - 6 000 d (non homologable)
 - 10 000 d (non homologable)
 - 15 000 d (non homologable)
 - 30 000 d (non homologable)

1.2.4

Affichage

Afin de rencontrer vos exigences spéciales, deux types d'affichage différents sont disponibles.

Affichage par défaut

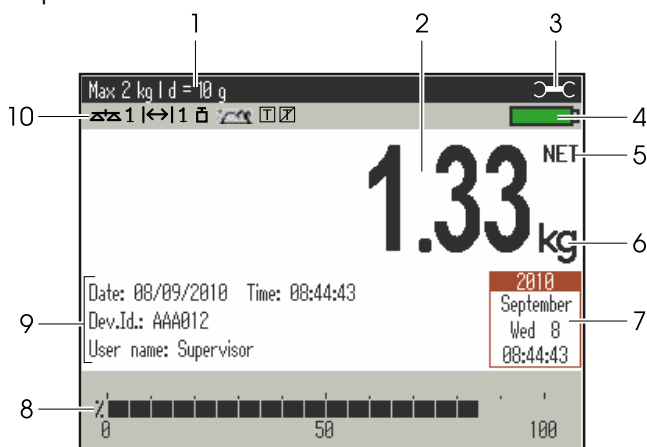

Valeurs de poids en mode 3 lignes

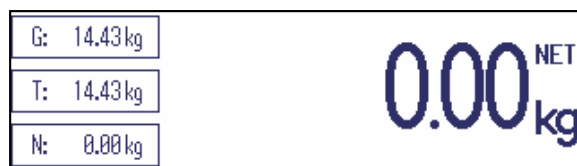

- 1 Données métrologiques – voir détails ci-dessous
- 2 Valeur de poids avec étoile, signe et détection de stabilisation – voir détails ci-dessous
- 3 Symbole de clé anglaise: maintenance requise – voir détails au chapitre "Messages d'événement et d'erreur"
- 4 Symbole de batterie
- 5 Net/Brut
- 6 Unité
- 7 Calendrier – peut être activé/désactivé dans le menu
- 8 Diagramme à barres – pour montrer la capacité de balance utilisée
- 9 3 lignes pour données auxiliaires – peuvent être définies dans le menu
- 10 Ligne de symboles et d'information – voir détails ci-dessous

Ligne de données métrologiques

Les informations suivantes sont affichées dans la ligne de données métrologiques:

Symbole	Information	Remarque
	Classes de précision	Affichées uniquement si la balance est homologuée selon les directives des Poids et Mesures
W1 , W2 , W3	Information de plage de poids	Pour appareils multi range uniquement, affichées uniquement si la balance est homologuée selon les directives des Poids et Mesures
Max , cap	Capacité maximale	
Min	Capacité minimale	Affichée uniquement si la balance est homologuée selon les directives OIML des Poids et Mesures
e =	Résolution homologuée	OIML: Affichée uniquement si la balance est homologuée NTEP: Affichée uniquement si la balance est homologuée et si d est différent de e
d =	Résolution d'affichage	OIML: Affichée uniquement si la balance n'est pas homologuée ou si d est différent de e NTEP: Toujours affichée
Approved scale	Dispositif de pesage homologué	Affichage métrologique désactivé, les données de Poids et Mesures doivent être indiquées sur une étiquette près de l'affichage de poids

Affichage du poids

La valeur de poids peut être marquée avec les symboles suivants:

Symbole	Information	Remarque
*	Valeur de poids calculée	P. ex. pour résultats de détermination du poids moyen
–	Signe	Pour valeurs de poids négatives
○	Détection de stabilisation	Pour valeurs de poids instables
1.2343 kg	Dernier chiffre non homologué avec $e > d$	Pour balances homologuées uniquement L'exemple montre la valeur de poids pour une balance avec $e = 1 \text{ g}$ et $d = 0,1 \text{ g}$ Le dernier chiffre, plus petit, n'est pas homologué

Ligne de symboles et d'information







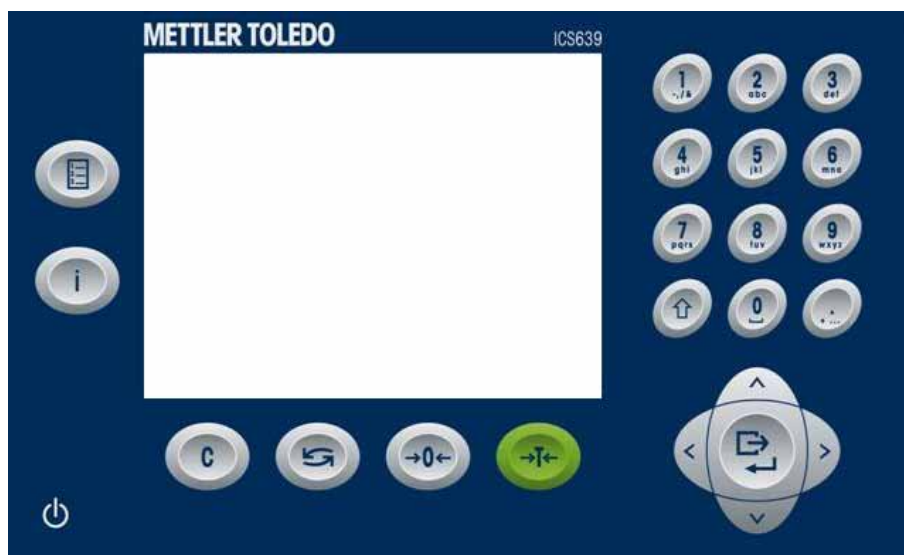

Les informations suivantes sont affichées dans la ligne de symboles et d'information:

Symbole	Information	Remarque
<-> 1	Plage de pesée	Pour balances multi range ou multi intervalles uniquement
△ ⁺ △ 1	Numéro de la balance	Indique le numéro de la balance active
⚖️	Poids inférieur au poids minimum	PoidsMin doit être activé dans ce menu
📊	Détermination du poids moyen	Moyenne doit être activé dans ce menu
T	Tarage automatique	Auto tare doit être activé dans ce menu
⌫	Effacement automatique de la tare	Tare auto-annul doit être activé dans ce menu
>0<	Indication du centre de zéro	La disponibilité dépend des réglementations locales de Poids et Mesures

1.2.5

Clavier



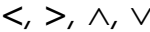

Touche	Nom	Fonction en mode de fonctionnement	Fonction dans le menu
	Puissance	<ul style="list-style-type: none"> Mise en service et hors service Annuler l'édition 	<ul style="list-style-type: none"> Annuler l'édition Quitter le menu
	Effacer	<ul style="list-style-type: none"> Effacer la tare Quitter la page d'info 	<ul style="list-style-type: none"> Effacer la valeur, effacer le chiffre
	Commuter	<ul style="list-style-type: none"> Commutation de l'unité de poids 	<ul style="list-style-type: none"> Rééditer Commuter de l'affichage numérique aux lettres majuscules/minuscules
	Zéro	<ul style="list-style-type: none"> Mettre la balance à zéro, effacer la tare 	
	Tare	<ul style="list-style-type: none"> Tarer la balance, effacer la tare 	
	Sélection rapide	<ul style="list-style-type: none"> Ouvrir le menu Sélection rapide, p. ex. pour l'accès au menu, consulter les fichiers journaux ou la fermeture de session 	
	Info	<ul style="list-style-type: none"> Activer l'écran d'information Aller à la ligne d'info / page d'info suivante Geler et libérer l'écran de démarrage 	
	Transfert	<ul style="list-style-type: none"> Transférer des données vers une imprimante ou un ordinateur 	<ul style="list-style-type: none"> Aller au point de menu Confirmer l'entrée/la sélection
	Touches de curseur	<ul style="list-style-type: none"> Navigation 	<ul style="list-style-type: none"> Navigation

Entrée alphanumérique





Lorsqu'une entrée alphanumérique est requise, un des symboles suivants est affiché au bord supérieur droit de l'affichage:

- **123** pour les entrées numériques et les caractères spéciaux
- **ABC** pour les entrées en lettres majuscules
- **abc** pour les entrées en lettres minuscules

→ Pour commuter entre les valeurs numériques et les lettres majuscules/minuscules, appuyer sur .

- Les entrées de texte fonctionnent comme sur un téléphone mobile. Jusqu'à quatre caractères sont affectés aux touches du clavier numérique.
- Les entrées doivent être confirmées avec .

Exemple: Entrer "ICS6x9"

1. Vérifier que **ABC** est affiché.
2. Pour entrer la lettre "I", appuyer sur la touche **4** trois fois.
3. Pour entrer la lettre "C", appuyer sur la touche **2** trois fois.
4. Pour entrer la lettre "S", appuyer sur la touche **7** quatre fois.
5. Appuyer deux fois sur  pour passer aux valeurs numériques **123**.
6. Entrer le chiffre **6**.
7. Appuyer deux fois sur  pour passer aux lettres minuscules **abc**.
8. Pour entrer la lettre "x", appuyer sur la touche **9** deux fois.
9. Appuyer sur  pour passer aux valeurs numériques **123**.
10. Entrer le chiffre **9**.
11. Confirmer l'entrée avec .

1.2.6

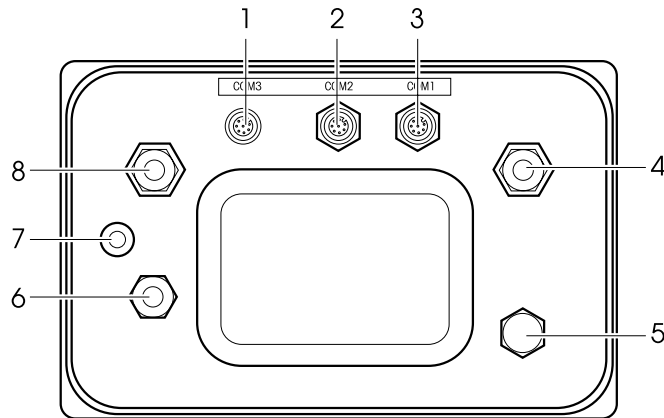
Connexions**Terminal de pesage uniquement, ICS639a-.../f, ICS639a-.../t**

- 1 Interface optionnelle COM3
- 2 Interface optionnelle COM2
- 3 Interface standard COM1 (RS232)
- 4 Connexion de plate-forme de pesage BALANCE 1
- 5 Compensation de pression
- 6 Alimentation AC ou chargeur de batterie
- 7 Sceau de protection de la vérification
- 8 Connexion optionnelle de plate-forme de pesage BALANCE 2

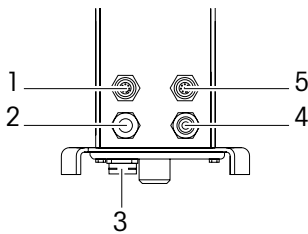
**ICS639a-.../c**

- 1 Interface optionnelle COM2
- 2 Connexion de la plate-forme de pesage
- 3 Compensation de pression
- 4 Alimentation AC ou chargeur de batterie
- 5 Interface standard COM1 (RS232)

Note

Le sceau de protection de la vérification est appliqué sur le terminal de pesage comme décrit dans la section ci-dessus.

1.3

Caractéristiques de suivi et de traçage

ICS639 offre certaines caractéristiques avancées pour le suivi et le traçage des opérations sur votre terminal de pesage:

- Gestion des utilisateurs
- Journal d'alibi
- Test de routine et journal du test de routine
- Gestion des poids de calibrage

1.3.1

Gestion des utilisateurs

La gestion des utilisateurs de ICS639 vous permet de gérer jusqu'à 20 utilisateurs par

- nom d'utilisateur
- profil d'utilisateur (opérateur ou superviseur)
- mot de passe utilisateur
- langue d'utilisateur
- ID utilisateur

Lorsque la gestion des utilisateurs est activée, tout accès au terminal est protégé par mot de passe.

Pour entrer dans le menu, un mot de passe n'est plus nécessaire.



- La gestion des utilisateurs peut être configurée dans le menu sous `Terminal` -> `Gestion des utilisateurs`.
- L'ouverture/fermeture de session avec la gestion des utilisateurs est décrite au chapitre 2.

1.3.2

Journal d'alibi

Si requis par la réglementation nationale, vous pouvez activer un journal d'alibi pour le traçage de toutes les activités de pesage sur la balance.

Le journal d'alibi enregistre toutes les pesées avec les données obligatoires. En outre, vous pouvez stocker jusqu'à 4 éléments supplémentaires tels que des identifications, des numéros de série et des noms d'utilisateurs.



- Le journal d'alibi peut être configuré dans le menu sous `Application` -> `Fichiers journaux`.
- Les consultation/impression/transfert du journal d'alibi sont décrits dans le menu `Sélection rapide`.

1.3.3**Test de routine et journal du test de routine**

Pour des résultats optimaux de pesage, l'appareil supporte des tests de calibrage de routine.

Vous pouvez configurer les tests de routine par

- Intervalle (jours)
- Test externe (pour les balances analogiques)
- Test interne (pour les balances avec poids de calibrage interne)

Pour le test externe des balances analogiques, vous pouvez spécifier ce qui suit:

- Poids de contrôle (valeur)
- Nom du poids (pour être certain de toujours utiliser le même poids)
- Tolérance



- Le test de routine peut être configuré dans le menu sous *Application* -> *Fichiers journaux*.
- L'exécution du test de routine et les consultation/impression/transfert du journal du test de routine sont décrits dans le menu *Sélection rapide*.

1.3.4**Gestion des poids de calibrage**

Pour les balances vérifiées, les résultats du calibrage sont stockés dans le journal de calibrage.



Les consultation/impression/transfert du journal de calibrage sont décrits dans le menu *Sélection rapide*.

1.4**Mise en service****1.4.1****Sélectionner l'emplacement de la plate-forme de pesage**

L'emplacement correct est crucial pour la précision des résultats de pesée.

→ Sélectionner un emplacement stable, exempt de vibrations et si possible horizontal pour la plate-forme de pesage.

Le sol doit pouvoir supporter en toute sécurité le poids de la plate-forme de pesage entièrement chargée.

→ Observer les conditions environnementales suivantes:

- Pas d'ensoleillement direct
- Pas de courants d'air importants
- Pas de fluctuations excessives de température

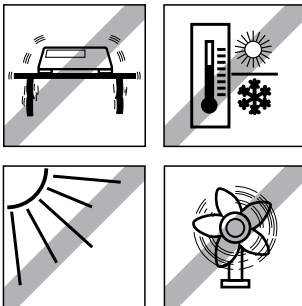

1.4.2

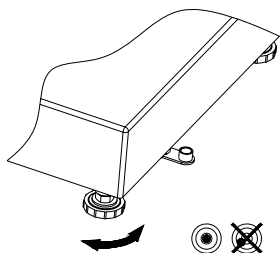

Mise à niveau de la plate-forme de pesage

Seules les plates-formes de pesage qui ont été mises à niveau avec précision à l'horizontale fournissent des résultats de pesée précis. Les plates-formes de pesage homologuées par les Poids et Mesures ont un niveau à bulle d'air pour simplifier la mise à niveau.

1. Tourner les pieds réglables de la plate-forme de pesage jusqu'à ce que la bulle d'air du niveau à bulle d'air soit positionnée dans le cercle intérieur.
2. Serrer les contre-écrous des pieds réglables.

1.4.3

Connexion de la plate-forme de pesage et mise en service de l'interface

La connexion de la plate-forme de pesage au terminal de pesage ainsi que la mise en service des interfaces sont décrits dans la notice d'installation ICS6x9.

- Appeler le technicien de maintenance METTLER TOLEDO ou effectuer la mise en service conformément à la notice d'installation.

1.4.4



Connexion d'alimentation

ATTENTION

Risque d'électrocution!

- ▲ Avant de connecter l'alimentation, contrôler si la valeur de tension imprimée sur la plaque signalétique correspond à la tension du secteur.
- ▲ Ne connecter en aucun cas l'appareil si la valeur de tension sur la plaque signalétique diffère de la tension du secteur.
- ▲ Vérifier que la plate-forme de pesage a atteint la température ambiante avant d'enclencher l'alimentation électrique.

- Brancher la fiche d'alimentation dans la prise.
Après avoir été connecté, l'appareil effectue un autotest. L'appareil est prêt à fonctionner lorsque zéro apparaît sur l'affichage.

1.4.5



Manipulation de la batterie intégrée

Noter ce qui suit pour le fonctionnement d'un appareil avec batterie intégrée:

- La durée de service dépend de la fréquence d'utilisation, de la configuration et de la balance raccordée. Pour les détails, voir les caractéristiques techniques.
- Le symbole de batterie indique l'état de charge actuel de la batterie.
 - Un segment correspond à env. 25 % de capacité.
 - Lorsque le symbole clignote, la batterie doit être mise en charge. Un message est affiché également.
 - Durant la charge, les segments "défilent" jusqu'à ce que la batterie soit entièrement chargée, puis tous les segments restent allumés en continu.
- Le temps de charge de la batterie est d'env. 6 heures.
Si le travail se poursuit pendant la charge, le temps de charge est plus long.
- La batterie est protégée contre la surcharge.
- La batterie a une durée de vie d'env. 2 ans ou 500 à 1.000 cycles de chargement/déchargement.
- La batterie convient également pour le fonctionnement permanent sur le secteur.



ATTENTION

Danger d'encrassement! Le chargeur pour la batterie n'est pas protégé IP69K.

- ▲ Ne pas charger l'appareil dans des locaux humides ou poussiéreux.
- ▲ Réfermer le capuchon de la douille de chargement de l'appareil après avoir rechargé la batterie intégrée.



ATTENTION

Echec du chargement de la batterie à cause de basses températures!

- ▲ Ne pas charger la batterie si la température de la batterie est inférieure à 0 °C (32 °F). Le chargement n'est pas possible dans cette plage de température.
- ▲ Ne pas faire fonctionner le chargeur de batterie en dehors de sa plage de température de 0 °C à 40 °C (32 °F à 104 °F).

Utilisation recommandée de la batterie intégrée

Les caractéristiques mentionnées ci-dessus sont uniquement valables si les recommandations suivantes sont respectées:

- Connecter l'appareil au chargeur de batterie dès que le message d'avertissement "Batterie faible" apparaît et que le symbole de batterie commence à clignoter. Lorsque ce message apparaît, vous avez encore assez de temps (au moins 10 minutes) pour terminer la tâche en cours.
- Laisser le chargeur de batterie connecté jusqu'à ce que le chargement soit terminé, c.-à-d. que tous les segments du symbole de batterie soient allumés en continu.
- Pour des performances optimales de la batterie, utiliser l'appareil avec batterie intégrée à une température ambiante dans la plage de 10 °C à 30 °C (50 °F à 86 °F). Ceci s'applique au déchargement comme au chargement de la batterie.
- Si vous envisagez de mettre la balance en service pendant une longue période, chargez complètement la batterie.
- Même si vous n'utilisez pas l'instrument, chargez la batterie au moins tous les 3 mois afin d'éviter une décharge profonde.

1.5

Utilisation dans des domaines sensibles sur le plan de l'hygiène

L'appareil est facile à nettoyer et a été conçu pour l'utilisation dans l'industrie alimentaire.

Caractéristiques

- Aptitude des matériaux au contact avec des aliments
- Construction en acier inoxydable
- Pas de filetages ouverts
- Pas de vis avec renforcements
- Surfaces lisses, non poreuses et planes qui sont faciles à nettoyer
- Surfaces horizontales réduites
- Cordons de soudure continus

Pour plus d'informations, veuillez consulter l'annexe.

2 Fonctionnement

2.1 Mise en service et hors service

2.1.1 Mise en service et hors service

Mise en service → Appuyer sur .
Pendant quelques secondes, l'appareil affiche un écran de démarrage avec le nom de l'appareil, la version de logiciel, le numéro de série du terminal de pesage et la valeur Géo (uniquement si un dispositif de pesage analogique est connecté).



- Vous pouvez geler l'écran de démarrage en appuyant sur **i**.
- Lorsque vous démarrez pour la première fois un système de pesage avec une balance analogique, un message est affiché: "Balance non calibrée". Appelez le technicien de service après-vente METTLER TOLEDO pour calibrer la balance.
- Si la gestion des utilisateurs est active, il vous est demandé de sélectionner votre nom et d'entrer le mot de passe correspondant.

Mise hors service → Appuyer sur .
Avant l'extinction de l'afficheur, **-OFF-** apparaît brièvement.



2.1.2 Ouverture de session/fermeture de session

Lorsque la gestion des utilisateurs est active, une procédure d'ouverture/fermeture de session est nécessaire. L'écran d'ouverture de session est affiché après la mise en service ou la fermeture de session.

Ouverture de session

1. Sélectionner votre nom avec les touches de curseur \wedge / \vee et confirmer avec .
2. Entrer votre mot de passe à l'aide du clavier affiché.
Un écran de bienvenue et l'affichage de poids apparaissent.

Fermeture de session

1. Appuyer sur  pour ouvrir le menu Sélection rapide.
2. Sélectionner **Fermeture session** avec les touches de curseur \wedge / \vee et confirmer avec .
3. Appuyer sur .

Une interrogation de sécurité s'affiche.
L'écran d'ouverture de session est affiché, la session de l'utilisateur en cours se ferme.



Toujours fermer la session lorsqu'on quitte le terminal afin d'empêcher des personnes non autorisées de travailler avec celui-ci.

2.2 Réglage du zéro / correction du zéro

Le réglage du zéro corrige l'influence de légers changements du plateau de charge ou de déviations mineures du zéro.

- Manuel**
1. Décharger la balance.
 2. Appuyer sur **→0←**.
Zéro apparaît sur l'afficheur.

- Automatique**
- Dans le cas de balances non vérifiées, la correction automatique du zéro peut être désactivée dans le menu ou la plage de zéro peut être modifiée. Les balances homologuées sont réglées sur 0,5 d.
- Par défaut, le zéro de la balance est automatiquement corrigé lorsque la balance est déchargée.



- La fonction de zéro est uniquement disponible dans une plage de pesée limitée.
- Après avoir réglé le zéro de la balance, la plage de pesée entière est encore disponible.
- Un réglage du zéro réussi efface toujours la tare.

2.3 Pesage simple

1. Placer la marchandise à peser sur la balance.
2. Attendre que la détection de stabilisation **○** s'éteigne.
3. Lire le résultat de pesage.

2.4 Pesée avec tare

2.4.1 Tarage

- Placer un récipient vide et appuyer sur **→T←**.
Le zéro s'affiche et le symbole **NET** apparaît.
La tare reste mémorisée jusqu'à ce qu'elle soit effacée.

2.4.2 Effacement de la tare

- Appuyer sur **C**.
Le symbole **NET** s'éteint, le poids brut apparaît à l'afficheur.



Si le symbole  est affiché, c.-à-d. si la fonction Tare auto-annul est activée dans le menu sous Balance -> Tare, la tare est automatiquement effacée dès que la balance est déchargée.

2.4.3 Effacement automatique de la tare

Une tare est automatiquement effacée lorsque la balance est déchargée.

Condition préalable

- ✓ Le symbole  s'allume à l'afficheur pour indiquer que la fonction de tare `Tare auto-annul` est activée dans le menu sous `Balance -> Tare`.

2.4.4 Tarage automatique

Si vous placez un poids sur une balance vide, la balance tare automatiquement et le symbole **NET** est affiché.

Condition préalable

- ✓ Le symbole  est affiché pour indiquer que la fonction de tare `Auto tare` est activée dans le menu sous `Balance -> Tare`.



Le poids à tarer automatiquement, p. ex. du matériau d'emballage, doit peser plus de 9 traits d'affichage de la balance.

2.4.5 Tare successive

Avec cette fonction, il est possible de tarer plusieurs fois, p. ex. lorsqu'on place des cartons entre différentes couches individuelles de la marchandise dans un récipient.

Condition préalable

- ✓ La fonction de tare `Tare successive` est activée dans le menu sous `Balance -> Tare`.

1. Placer le premier récipient ou le matériau d'emballage sur la balance et appuyer sur **→T←**.

Le poids de l'emballage est mémorisé comme tare, l'affichage de zéro et le symbole **NET** apparaissent.

2. Peser la marchandise à peser et lire/imprimer le résultat.
3. Placer le deuxième récipient ou le matériau d'emballage sur la balance et appuyer à nouveau sur **→T←**.

Le poids total reposant sur la balance est mémorisé comme nouvelle tare. L'affichage de zéro apparaît.

4. Peser la marchandise à peser dans le deuxième récipient et lire/imprimer le résultat.
5. Répéter les étapes 3 et 4 pour les autres récipients.

2.4.6

Tare prédéfinie

Si vous connaissez le poids de vos récipients, vous pouvez entrer la tare numériquement. Dans ce cas, vous ne devez pas tarer le récipient vide.

1. Entrer la tare connue et appuyer sur **→T←** pour confirmer.
L'affichage de poids montre la tare comme poids négatif et le symbole **NET** apparaît.
2. Placer le conteneur plein sur la plate-forme de pesage.
Le poids net est affiché.



La tare entrée est valable jusqu'à ce qu'une nouvelle tare soit entrée ou que la tare soit effacée.

2.5

Affichage de la capacité disponible



Le terminal fournit un affichage graphique de la capacité disponible de la balance.

Le diagramme à barres indique combien de pour cent de la capacité de la balance sont déjà occupés et quelle est la capacité encore disponible.

Dans l'exemple, env. 65 % de la capacité de la balance sont occupés.

2.6

Détermination (dynamique) du poids moyen

Avec la fonction de détermination du poids moyen, il est possible de peser des marchandises qui ne restent pas au repos telles que des animaux vivants. Lorsque cette fonction est activée,  est affiché dans la ligne d'information.

Avec la détermination du poids moyen, la balance calcule la valeur moyenne de 56 pesées en 4 secondes.

Avec démarrage manuel

- ✓ Moyenne -> Manuel est sélectionné dans le menu
- ✓ La marchandise à peser doit peser plus de 9 divisions de la balance

1. Placer la marchandise à peser sur la balance.
2. Appuyer sur  pour démarrer la détermination du poids moyen.
3. Durant la détermination du poids moyen, des étoiles apparaissent sur l'afficheur et le résultat de la moyenne sera affiché avec le symbole *.
4. Décharger la balance afin d'être capable de lancer une nouvelle opération de détermination du poids moyen.

Avec démarrage automatique

- ✓ Moyenne -> Auto est sélectionné dans le menu.
- ✓ La marchandise à peser doit peser plus de 9 divisions de la balance.

1. Placer la marchandise à peser sur la balance.
La détermination du poids moyen démarre automatiquement.
Durant la détermination du poids moyen, des étoiles apparaissent sur l'afficheur et le résultat de la moyenne sera affiché avec le symbole *.
2. Décharger la balance afin d'être capable d'effectuer une nouvelle opération de détermination du poids moyen.

2.7

Travail avec des identifications

Les séries de pesage peuvent être pourvues de 3 numéros d'identification ID1, ID2 et ID3 de jusqu'à 40 caractères, qui sont imprimés sur les protocoles. Si par exemple un numéro de client ou un numéro d'article sont attribués, on peut ensuite déterminer de manière univoque sur le protocole quel article a été pesé pour quel client.

Utilisation d'un code à barres (pour une identification uniquement)

- ✓ ID1, ID2 ou ID3 est sélectionné comme destination pour l'entrée externe.
- ✓ Pour afficher l'identification, activer ID1, ID2 ou ID3 dans la ligne auxiliaire.

Utilisation d'un jeu de commandes SICS (jusqu'à trois identifications)

- ✓ Pour afficher les identifications, activer ID1 et/ou ID2 et/ou ID3 dans la ligne auxiliaire.

2.8 Impression des résultats

Si une imprimante ou un ordinateur est connecté, les résultats de pesage et d'autres informations peuvent être imprimés ou transférés vers un ordinateur.

→ Appuyer sur **E→**.

Les données définies sont imprimées ou transférées vers l'ordinateur.



Le contenu de l'impression peut être défini dans le menu **Masques**.

2.9 Affichage d'informations

Jusqu'à 18 valeurs différentes d'affichage peuvent être configurées dans le menu pour la touche d'information. Selon la configuration dans le menu **Terminal** -> **Dispositif** -> **Clavier** -> **Touche info**, les données suivantes peuvent être affectées dans un ordre libre, p. ex.:

- Date & Heure
- Valeurs de poids
- Identifications
- Information sur l'appareil
- Numéros de série et versions de logiciel
- Nom d'utilisateur

1. Appuyer sur **i**.
Le premier écran d'info s'affiche.
2. Appuyer à nouveau sur **i**.
S'il n'y a qu'un seul écran d'info, l'affichage de poids apparaît.
S'il y a plusieurs écrans d'info, l'écran d'info suivant est affiché.
3. Avec plusieurs écrans d'info, appuyer sur **C** pour quitter les écrans d'info.



Un écran d'info est affiché jusqu'à ce qu'on appuie à nouveau sur **i** ou qu'on appuie sur **C**.

2.10 Environnement et nettoyage

2.10.1 Vue d'ensemble

Les appareils sont conçus pour être utilisés dans un environnement humide. Selon l'environnement et les procédures de nettoyage, nous suggérons des plates-formes de pesage avec différents types de capteurs de charge. Le tableau suivant vous donne une vue d'ensemble détaillée de l'environnement recommandé et des procédures de nettoyage appropriées.

	Terminal	Plate-forme de pesage	
	ICS639a ICS639d	Version standard capteur de charge hermétiquement scellé en acier inoxydable	Option capteur de charge avec revêtement KS+
Classification IP	IP68/IP69k	IP68/IP69k	IP68/IP69k
Environnement			
Humidité de courte durée (30 min/jour)	✓	✓	✓
Humidité partielle (120 min/jour)	✓	✓	✓
Humidité permanente	✓	✓	✓
Procédure de nettoyage			
Essuyage humide	✓	✓	✓
Jet d'eau léger < 5 l / min, 20 kPa	✓	✓	✓
Gros jet d'eau < 12,5 l / min, 30 kPa	✓	✓	✓
Jet d'eau intensif jet d'eau à haute pression et jet de vapeur jusqu'à 10000 kPa	✓	✓	✓
Détergents de nettoyage			
Détergents doux	✓	✓	✓
Autres détergents suivant les spécifications et instructions du fabricant	✓	✓	✓
Acides, soudes, solvants	–	–	✓

2.10.2



Recommandations générales de nettoyage

Risque d'électrocution

- ▲ Avant de nettoyer, débrancher la fiche d'alimentation afin de déconnecter le terminal de l'alimentation électrique.
 - ▲ Couvrir les connecteurs ouverts avec des capuchons protecteurs.
-
- Nettoyer séparément le couvercle de protection. Le capot de protection est résistant au lave-vaisselle.
 - Remplacer régulièrement le capot de protection.
 - Retirer le plateau de charge et enlever la saleté et toutes substances étrangères ayant pu s'accumuler en dessous. Ne pas utiliser d'objets durs pour cela.
 - Ne pas démonter le dispositif de pesage.
 - Eliminer tous résidus éventuels de détergent par rinçage à l'eau claire.
 - Afin de prolonger la durée de vie du capteur de charge, le sécher avec un linge propre non pelucheux immédiatement après le nettoyage.
 - Respecter toutes les réglementations existantes concernant les intervalles de nettoyage et les détergents autorisés.

Nettoyer les différentes plates-formes de pesage comme décrit dans ce

Mode d'emploi

- Veiller à respecter les instructions de nettoyage pour la plate-forme de pesage connectée. La plate-forme de pesage peut ne pas être conçue pour un environnement humide et les procédures de nettoyage décrites ci-dessus.

2.11

Test de la vérification

L'instrument de pesée est vérifié si

- la classe de précision est affichée dans la ligne métrologique,
- le sceau de sécurité est intact,
- il porte une marque de vérification officielle, p. ex. l'autocollant vert M (OIML),
- la validité n'a pas expiré.

L'instrument de pesée est également vérifié si

- la ligne métrologique affiche "Balance homologuée",
- des étiquettes avec les données métrologiques sont placées près de l'affichage de poids,
- le sceau de sécurité est intact,
- il porte une marque de vérification officielle, p. ex. l'autocollant vert M (OIML),
- la validité n'a pas expiré.



La période de validité est spécifique au pays. Il est de la responsabilité du propriétaire de renouveler la vérification en temps utile.

Combinaisons de terminal et plate-forme

Des combinaisons de terminal de pesage et de plate-forme de pesage analogique utilisent une valeur Géo pour compenser l'influence gravitationnelle.

Le fabricant de l'instrument de pesée utilise une valeur Géo définie pour la vérification.

→ Veuillez contrôler si la valeur Géo de l'instrument correspond à la valeur Géo définie pour votre emplacement.

La valeur Géo est affichée lorsque vous mettez l'instrument en service.

La valeur Géo pour votre emplacement est affichée dans l'annexe.

→ Appelez le technicien de maintenance METTLER TOLEDO si les valeurs Géo ne correspondent pas.

3 Réglages dans le menu

Dans le menu, les réglages peuvent être changés et des fonctions peuvent être activées. Ceci permet l'adaptation à des exigences individuelles de pesage.



Le menu comprend les 5 blocs de menu principaux suivants, qui contiennent divers sous-menus en plusieurs niveaux.



Balance	voir point 3.2 (balances analogiques) ou 3.3 (balances IDNet)
Application	voir point 3.4
Terminal	voir point 3.5
Communication	voir point 3.6
Maintenance	voir point 3.7

3.1 Utilisation du menu

3.1.1 Appeler le menu et entrer le mot de passe

Le menu distingue 2 niveaux de commande: opérateur et superviseur. Le niveau superviseur peut être protégé par un mot de passe. A la livraison de l'appareil, les deux niveaux sont accessibles sans mot de passe.

- Menu opérateur**
1. Appuyer sur .
Le menu Sélection rapide s'ouvre, `Menu` est mis en surbrillance.
 2. Appuyer sur .
`Entrer code` est affiché.
 3. Appuyer à nouveau sur .
Le point de menu `Terminal` est affiché. Seules des parties du sous-menu `Dispositif` sont accessibles.



- Menu superviseur**
1. Appuyer sur .
Le menu Sélection rapide s'ouvre, `Menu` est mis en surbrillance.
 2. Appuyer sur .
`Entrer code` est affiché.
 3. Entrer le mot de passe.
Le premier point de menu `Balance` est mis en surbrillance.



- A la première livraison du dispositif, le mot de passe superviseur est réglé sur 423. Définissez votre mot de passe individuel dans le menu `Terminal`.
- Si aucun mot de passe n'a encore été introduit après quelques secondes, la balance revient au mode de pesée.
- Si un mot de passe a été attribué pour l'accès du superviseur au menu et que vous l'avez oublié, veuillez contacter le service après-vente METTLER TOLEDO.

Appeler le menu lorsque la gestion des utilisateurs est active

Si la gestion des utilisateurs est active, l'entrée du mot de passe est requise lors de l'ouverture de session.

1. Appuyer sur .
Le menu Sélection rapide s'ouvre, Menu est mis en surbrillance.
2. Appuyer sur .
L'écran de démarrage du menu est affiché, selon le profil de l'utilisateur.

3.1.2**Affichages dans le menu**

Les points de menu sont affichés avec leur contexte. L'exemple suivant montre l'écran de démarrage du menu.

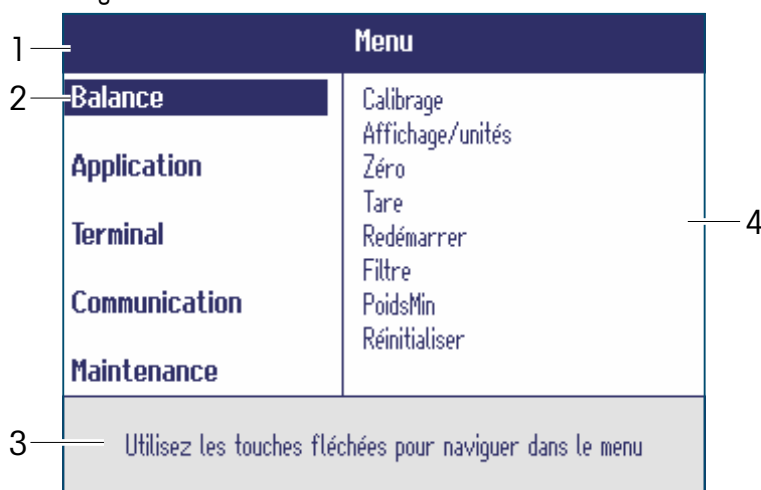

- 1 Ligne d'information de menu, c.-à-d. chemin de menu du point de menu actuel
- 2 Points de menu; le point de menu sélectionné est mis en surbrillance
- 3 Ligne d'information de navigation
- 4 Points de sous-menu

3.1.3**Quitter le menu**

1. Appuyer sur .
Le dernier point de menu Fin apparaît. "Sauvegarder?" est affiché.
2. Appuyer sur **OK**.
Les changements de menu sont sauvegardés et le terminal revient au mode de pesage.
– ou –
→ Appuyer sur **ESC** pour des réglages de menu supplémentaires.
– ou –
→ Appuyer sur **NON** pour rejeter les changements et revenir au mode de pesage.

3.1.4

Sélection et réglage de paramètres dans le menu

Exemple: Réglage de la fonction Tare successive

Menu	
Balance	Calibrage
	Affichage/unités
Application	Zéro
	Tare
Terminal	Redémarrer
	Filtre
Communication	PoidsMin
	Réinitialiser
Maintenance	

1. Dans l'écran de démarrage du menu, appuyer sur > pour passer du côté droit.

Le premier sous-menu **Calibrage** est mis en surbrillance.

Balance	
Calibrage	Auto tare
Affichage/unités	Tare successive
Zéro	Tare auto-annul
Tare	
Redémarrer	
Filtre	
PoidsMin	
Réinitialiser	

2. Utiliser ∨ / ∧ pour sélectionner **Tare**.

Les réglages actuels de **Tare** sont affichés du côté droit.

3. Appuyer sur > pour ouvrir le point de menu sélectionné (mis en surbrillance) **Tare**.

Les sous-menus de **Tare** sont affichés du côté gauche.

Balance – Tare	
Auto tare	
Tare successive	On
Tare auto-annul	

4. Utiliser ∨ / ∧ pour sélectionner **Tare successive**. Les réglages actuels de **Tare successive** sont affichés du côté droit.

5. Appuyer sur > pour ouvrir le point de menu sélectionné (mis en surbrillance) **Tare successive**.

Tous les réglages possibles de **Tare successive** sont affichés du côté droit, le réglage actuel est mis en surbrillance.

6. Utiliser ∨ / ∧ pour changer le réglage **Tare successive**.

7. Confirmer le réglage avec .

3.2 Bloc de menu Balance – balances analogiques

Les réglages d'usine sont imprimés en caractères **gras** dans la vue d'ensemble suivante.

3.2.1 Vue d'ensemble





Niveau 1	Niveau 2	Niveau 3
Calibrage		
Affichage/ unités	Unité 1	g, kg , oz, lb, lb-oz, t
	Unité 2	g , kg, oz, lb, lb-oz, t
	Résolution	
	Unité roulante	On, Off
Zéro	MZA	Off, 0,5 d , 1 d, 2 d, 5 d, 10 d
Tare	Auto tare	On, Off
	Tare suc- cessive	On , Off
	Tare auto- annul	On, Off , 9 d
Redémarrer	On, Off	
Filtre	Vibration	Bas, Moyenne , Elevée
	Processus	Universel , Dosage
	Stabilité	Rapide, Standard , Précis
PoidsMin	Fonction	On, Off
Réinitiali- ser	Réinitialiser?	

3.2.2

Description du bloc de menu **BALANCE (analogique)**

Balance (analogique) -> Calibrage

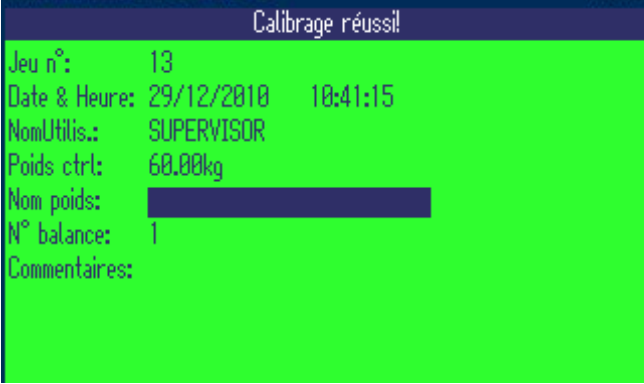
Ce point de menu n'est pas disponible pour les balances vérifiées.

Calibrer?	<ol style="list-style-type: none">1. Décharger la balance.2. Démarrer le calibrage avec .La balance détermine le zéro, -0- apparaît sur l'afficheur. Le poids de calibrage à placer sur la balance clignote sur l'afficheur.3. Si nécessaire, changer la valeur de poids affichée avec .4. Placer le poids de calibrage sur la balance et confirmer avec .La balance calibre avec le poids de calibrage chargé. Lorsque le calibrage est terminé, -Terminé- apparaît brièvement sur l'afficheur et le protocole de calibrage est affiché.  <ol style="list-style-type: none">5. Vous pouvez maintenant entrer le nom d'utilisateur, le nom du poids et des commentaires si applicable.
Note	<ul style="list-style-type: none">• Pour obtenir une précision particulièrement élevée, calibrer à pleine charge. Le processus de calibrage peut être avorté avec .• Le protocole de calibrage est stocké dans le fichier journal de calibrage.

Balance (analogique) -> Affichage/unités – Unité de pesage et précision de l'affichage

Unité 1	Sélectionner l'unité de pesage 1: g, kg, oz, lb, lb-oz, t
Unité 2	Sélectionner l'unité de pesage 2: g, kg, oz, lb, lb-oz, t
Résolution	Sélectionner la précision d'affichage (résolution), les réglages possibles dépendent de la balance connectée.
Unité roulante	Lorsqu'on active une unité roulante, la valeur de poids peut être affichée dans toutes les unités disponibles avec  .
Notes	<ul style="list-style-type: none"> • Dans le cas des balances vérifiées, des sous-points individuels du menu <i>Affichage</i> peuvent ne pas être disponibles ou seulement dans une mesure limitée, selon le pays respectif. • Sur les balances à deux plages et deux intervalles de pesée, les résolutions marquées 1<->1 1/2 sont divisées en 2 plages/intervalles de pesée, p. ex., 2 x 3000 d.

Balance (analogique) -> Zéro – Réglage automatique du zéro

MZA	<p>Sur les balances vérifiées, ce point de menu n'apparaît pas.</p> <p>Activation/désactivation du réglage automatique du zéro et sélection de la plage de zéro.</p> <p>Réglages possibles: Off; 0,5 d; 1 d; 2 d; 5 d; 10 d</p>
------------	--

Balance (analogique) -> Tare – Fonction tare

Auto tare	Activation/désactivation du tarage automatique
Tare successive	Activation/désactivation de la tare successive
Tare auto-annul	<p>Activation/désactivation de l'effacement automatique de la tare lorsqu'on enlève la charge de la balance.</p> <ul style="list-style-type: none"> • On La tare est automatiquement effacée si le poids brut est 0 ou inférieur à zéro • Off Pas d'effacement automatique de la tare • 9 d La tare est automatiquement effacée si le poids brut est de +/- 9 traits d'affichage

Balance (analogique) -> Redémarrer – Mémorisation automatique du zéro et de la tare

Redémarrer	Lorsque la fonction de redémarrage est activée, le dernier zéro et la tare sont mémorisés. Après une mise hors service/en service ou après une coupure de courant, l'appareil continue de fonctionner avec le zéro et la tare mémorisés.
-------------------	--

Balance (analogique) -> Filtre -

Adaptation aux conditions d'environnement et au mode de pesage

Vibration	Adaptation aux conditions d'environnement
Faible	<ul style="list-style-type: none">• Environnement très calme et stable. La balance fonctionne très rapidement, mais est très sensible aux influences extérieures.
Moyenne	<ul style="list-style-type: none">• Environnement normal. La balance fonctionne à vitesse moyenne.
Elevée	<ul style="list-style-type: none">• Environnement perturbé. La balance fonctionne plus lentement, mais est insensible aux influences extérieures.
Processus	Adaptation au mode de pesage
Universal	<ul style="list-style-type: none">• Réglage universel pour tous les modes de pesage et des marchandises à peser normales.
Dosage	<ul style="list-style-type: none">• Dosage de marchandises à peser liquides ou pulvérulentes.
Stabilité	Adaptation de la détection de stabilisation
Rapide	<ul style="list-style-type: none">• La balance fonctionne très rapidement.
Standard	<ul style="list-style-type: none">• La balance fonctionne à vitesse moyenne.
Précis	<ul style="list-style-type: none">• La balance fonctionne avec la plus grande reproductibilité possible.
	Plus la balance fonctionne lentement, plus élevée est la reproductibilité des résultats de pesage.

Balance (analogique) -> PoidsMin - Poids minimum

Avant de pouvoir utiliser cette fonction, le technicien de maintenance METTLER TOLEDO doit déterminer et entrer une valeur de poids minimum.

Fonction	Activer/désactiver la fonction de poids minimum Si le poids sur la balance est inférieur au poids minimum enregistré, un  apparaît dans la ligne de symboles et dans la ligne d'information.
-----------------	--

Balance (analogique) -> Réinitialiser -

Remettre les réglages de la balance aux réglages d'usine

Réinitialiser?	Interrogation de sécurité <ul style="list-style-type: none">• Remettre les réglages de la balance analogique aux réglages d'usine avec OUI.• Ne pas réinitialiser les réglages de la balance analogique avec NON.
-----------------------	---

3.3 Bloc de menu Balance – balances IDNet

Les réglages d'usine sont imprimés en caractères **gras** dans la vue d'ensemble suivante.

3.3.1 Vue d'ensemble

Niveau 1	Niveau 2	Niveau 3
Affichage/ unités	Unité 2	g , kg, oz, lb, t
	Unité roulante	On, Off
Zéro	MZA	On , Off
Tare	Auto tare	On, Off
	Tare suc- cessive	On , Off
	Tare auto- annul	On, Off , 9 d
Redémarrer	On, Off	
Filtre	Vibration	Stable, Normal , instable
	Processus	Finefill, Universal , Absolu
	Stabilité	ASD=0, ASD=1, ASD=2 , ASD=3, ASD=4
Mise à jour	Les réglages possibles dépendent de la balance connectée	
PoidsMin	Fonction	On, Off
Réinitiali- ser	Réinitialiser?	

3.3.2 Description du bloc de menu Balance (IDNet)

Balance (IDNet) → Affichage – Unité de pesage

Unité 2	Sélectionner l'unité de pesage 2: g, kg, oz, lb, t
Unité roulante	Lorsqu'on active une unité roulante, la valeur de poids peut être affichée dans toutes les unités disponibles avec  .
Notes	<ul style="list-style-type: none"> • Dans le cas des balances vérifiées, des sous-points individuels du menu <i>Affichage</i> peuvent ne pas être disponibles ou seulement dans une mesure limitée, selon le pays respectif. • Sur les balances à deux plages et deux intervalles de pesée, les résolutions marquées 1<->1 1/2 sont divisées en 2 plages/intervalles de pesée, p. ex., 2 x 3000 d.

Balance (IDNet) → Zéro – Réglage automatique du zéro

MZA	<p>Sur les balances vérifiées, ce point de menu n'apparaît pas.</p> <p>Activation/désactivation du réglage automatique du zéro</p> <p>La plage effective du mode de réglage du zéro (0,5 d; 1 d; 2 d; 3 d) peut uniquement être réglée par un technicien de maintenance.</p>
------------	---

Balance (IDNet) → Tare – Fonction tare

Auto tare	Activation/désactivation du tarage automatique
Tare successive	Activation/désactivation de la tare successive
Tare auto-annul	<p>Activation/désactivation de l'effacement automatique de la tare lorsqu'on enlève la charge de la balance.</p> <ul style="list-style-type: none"> • On La tare est automatiquement effacée si le poids brut est 0 ou inférieur à zéro • Off Pas d'effacement automatique de la tare • 9 d La tare est automatiquement effacée si le poids brut est de +/- 9 traits d'affichage

Balance (IDNet) → Redémarrer – Mémorisation automatique du zéro et de la tare

Redémarrer	Lorsque la fonction de redémarrage est activée, le dernier zéro et la tare sont mémorisés. Après une mise hors service/en service ou après une coupure de courant, l'appareil continue de fonctionner avec le zéro et la tare mémorisés.
-------------------	--

**Balance (IDNet) → Réinitialiser –
Remettre les réglages de la balance aux réglages d'usine**

Réinitialiser?	Interrogation de sécurité <ul style="list-style-type: none"> • Remettre les réglages de la balance IDNet aux réglages d'usine avec OUI. • Ne pas réinitialiser les réglages de la balance IDNet avec NON.
-----------------------	---

3.4 Bloc de menu Application

Les réglages d'usine sont imprimés en caractères **gras** dans les vues d'ensemble suivantes

3.4.1 Vue d'ensemble

Niveau 1	Niveau 2	Niveau 3	Niveau 4
Moyenne	Off , Auto, Manuel		
Fichiers journaux	Journal d'alibi	Activer	
		Elément 7 ...	ID1, ID2, ID3, Identific. disp., Emplacem. disp., SNR Terminal, SNR balance 1, SNR balance 2, Nom d'utilisateur
		Elément 10	
	Efface tous les jeux de données		
	Journal du test de routine	Jours	
		Test externe	Poids de contrôle, Nom du poids, Tolérance
Test interne			
Efface tous les jeux de données			
Réinitialiser	Réinitialiser?		

3.4.2 Description

**Application → Moyenne –
Déterminer le poids moyen pour une charge instable (pesage dynamique)**

Off	Calcul du poids moyen désactivé
Auto	Calcul du poids moyen avec démarrage automatique du cycle de pesage
Manuel	Calcul du poids moyen avec démarrage manuel du cycle de pesage via 

Application -> Fichiers journaux – Définir les fichiers journaux

<p>Alibi Log</p> <p>Activer</p> <p>Elément 7 ...</p> <p>Elément 10</p> <p>Efface tous les jeux de données</p>	<p>Définition du fichier journal alibi.</p> <p>Si réglé sur ON, toutes les pesées sont sauvegardées dans un fichier journal</p> <p>Vous pouvez ajouter des informations supplémentaires à celles requises par la réglementation P & M.</p> <ol style="list-style-type: none"> 1. Sélectionner un numéro d'élément. 2. Attribuer le contenu de l'élément. <p>Une interrogation de sécurité est affichée avant d'effacer tous les jeux de données d'alibi enregistrés.</p>
<p>Routine Test Log</p> <p>Jours</p> <p>Test externe</p> <p>Test interne</p> <p>Efface tous les jeux de données</p>	<p>Définir le test de calibrage de routine pour votre balance.</p> <p>Entrer l'intervalle du test de routine</p> <ul style="list-style-type: none"> • Poids de contrôle entrer la valeur du poids de contrôle • Nom du poids entrer le nom du poids • Tolérance entrer la tolérance pour la réussite du test de calibrage de routine <ul style="list-style-type: none"> • Oui pour les plates-formes de pesage avec poids de calibrage interne • Non pour les plates-formes de pesage sans poids de calibrage interne <p>Une interrogation de sécurité est affichée avant d'effacer tous les jeux de données de test de routine enregistrés.</p>

Application -> Réinitialiser – Remettre les réglages d'application aux réglages d'usine

<p>Réinitialiser?</p>	<p>Interrogation de sécurité</p> <ul style="list-style-type: none"> • Remettre les réglages de l'application aux réglages d'usine avec OUI. • Ne pas réinitialiser les réglages de l'application avec NON.
------------------------------	--

3.5 Bloc de menu Terminal

Les réglages d'usine sont imprimés en caractères **gras** dans la vue d'ensemble suivante.

3.5.1 Vue d'ensemble

Niveau 1	Niveau 2	Niveau 3	Niveau 4	Niveau 5	
Dispositif	Langue	Anglais , allemand, français, espagnol, italien, ...			
	Sommeil / Arrêt	Off , 1 minute, 3 minutes, 5 minutes, 15 minutes, 30 minutes			
	Affichage	Implantation	Par défaut , Mode 3 lignes		
		Ligne auxiliaire 1 ... 3	Non utilisé, Date & Heure , Brut, Net, Tare, Haute résolution, ID1, ID2, ID3, Identific. disp., Emplacem. disp., Nom d'utilisateur		
		Contraste	1 ... 10		
		Luminosité	1 ... 10		
		Rétro-éclairage	Off, 5 secondes, 10 secondes, 30 secondes, 1 minute, On		
		Maintien poids	0 s ... 10 s		
		Couleurs	Couleur par défaut, < PoidsMin	Jaune, bleu clair, bleu foncé (< PoidsMin), rouge, mauve, vert, orange, vert clair, rose, blanc (couleur par défaut)	
	Mode couleur	Continu, stable			
Clavier	Verr. touche	Puissance, Effacer, Commut. d'unité, Info, Transfert, Sélection rapide, Clavier	Verrouiller, Déverrouiller		

Niveau 1	Niveau 2	Niveau 3	Niveau 4	Niveau 5
Dispositif	Clavier	Touche info	Elément 1 ... Elément 18	Non utilisé, Date & Heure, Brut, Net, Tare, HauteRés & Net, ID1, ID2, ID3, Identific. disp., Emplacem. disp., Nom dispositif, SNR terminal, SNR balance 1, Vers. micrologiciel, Nom d'utilisateur
	Date & Heure	Format	UE , US	
		Date	jj/mm/aaaa (UE), mm/jj/aaaa (US)	
		Heure	hh:mm:ss	
		Méridien	AM, PM	
		Calendrier	On, Off	
	Bruiteur	On , Off		
Information	Identification, emplacement			
Gestion des utilisateurs	Editer utilisateur	Utilisateur 1 ... 20	Nom d'utilisateur, Profil, Mot de passe, Langue, ID utilisateur	
	Activer	On, Off		
	Effacer tout			
	Effacer le profil	Utilisateur n° xx		
Accès	Superviseur	Mot de passe		
Réinitialiser	Réinitialiser?			





3.5.2 Description du bloc de menu Terminal

Terminal → Dispositif – Réglages généraux de l'appareil

Langue	Sélection de la langue de l'interface opérateur Langues possibles: anglais , allemand, français, espagnol, italien, chinois Nous élargissons continuellement les langues disponibles.
---------------	--

<p>Sommeil (Accès utilisateur)</p>	<p>Ce point de menu apparaît uniquement sur les appareils en fonctionnement sur le secteur.</p> <p>Lorsque Sommeil est activé, l'appareil éteint l'afficheur et le rétroéclairage après la période de temps réglée lorsqu'il n'est pas utilisé et que le poids brut est 0. L'afficheur et le rétroéclairage sont réactivés lorsqu'on appuie sur une touche ou si le poids change.</p> <p>Réglages possibles: Off, 1 min, 3 min, 5 min, 15 min, 30 min (valeurs approximatives)</p>
<p>Arrêt (Accès utilisateur)</p>	<p>Ce point de menu apparaît uniquement sur les appareils en fonctionnement sur batterie.</p> <p>Lorsque Arrêt est activé, l'appareil se met lui-même automatiquement hors service après la période de temps réglée lorsqu'il n'est pas utilisé. Après cela, il doit être remis en service avec .</p> <p>Réglages possibles: Off, 1 min, 3 min, 5 min, 15 min, 30 min (valeurs approximatives)</p>

<p>Affichage</p> <p>Implantation</p> <p>Ligne auxiliaire 1 ...</p> <p>Ligne auxiliaire 3</p> <p>Contraste (Accès utilisateur)</p> <p>Luminosité (Accès utilisateur)</p> <p>Rétroéclairage (Accès utilisateur)</p> <p>Maintien poids</p> <p>Couleurs</p> <p>Mode couleur</p>	<p>Configuration de la fenêtre d'affichage. Pour les détails, voir point 1.2.4</p> <p>Sélection de la présentation de la valeur de poids. Réglages possibles: Par défaut, Mode majuscule, Mode 3 lignes</p> <p>Sélection du contenu de la ligne d'affichage auxiliaire. 1. Sélectionner un numéro de ligne auxiliaire. 2. Attribuer le contenu à la ligne sélectionnée.</p> <p>Réglage du contraste de l'afficheur Réglages possibles: 1 ... 10</p> <p>Réglage de la luminosité de l'afficheur Réglages possibles: 1 ... 10</p> <p>Réglage si et après quel délai l'éclairage d'arrière-plan doit être désactivé. Réglages possibles: Off (pas d'éclairage d'arrière-plan), 5 s, 10 s, 30 s, 1 min, On (éclairage d'arrière-plan toujours activé), (valeurs approximatives) Réglage d'usine version AC On Réglage d'usine version batterie 5 s</p> <p>Définir combien de temps le résultat de pesage est gelé sur l'afficheur après avoir appuyé sur la touche de transfert  ou généré l'impression automatique. Réglages possibles: 0 s ... 10 s</p> <p>Setting the display colour for default and/or weight < MinWeigh 1. Sélectionner l'état. 2. Attribuer la couleur à l'état sélectionné.</p> <p>Régler la manière de changer la couleur d'affichage</p> <ul style="list-style-type: none"> • Continu Changer de couleur pour des valeurs de poids stables ou dynamiques • Stable Changer de couleur uniquement lorsque la valeur de poids est stable
--	---

<p>Clavier</p> <p>Verr. touche</p> <p>Touche info</p>	<p>Verrouiller/déverrouiller les touches et définir la touche info</p> <p>Sélectionner les touches à verrouiller/déverrouiller</p> <p>Touches possibles: Puissance (), Effacer (C), Commut. d'unité (), Info (i), Transfert (), Sélection rapide (), Clavier</p> <p>Définir jusqu'à 18 éléments à afficher à l'aide de la touche info (i).</p> <ol style="list-style-type: none"> Sélectionner les touches à verrouiller/déverrouiller (Élément 1 ... Élément 18). Attribuer le contenu.
<p>Note</p>	<ul style="list-style-type: none"> Si vous désirez verrouiller la touche tare (→T←) et/ou la touche zéro (→0←), demander le technicien de maintenance METTLER TOLEDO. Les touches verrouillées ne peuvent pas être activées par l'utilisateur, mais le superviseur peut toujours activer ces touches à l'aide de son mot de passe.
<p>Date & Heure</p> <p>Format</p> <p>Date</p> <p>Heure</p> <p>Méridien</p> <p>Calendrier</p>	<p>Réglage de la date et de l'heure.</p> <p>Sélection du format de date.</p> <p>Réglages possibles: UE, US</p> <p>Réglage de la date au format sélectionné: jj/mm/aaaa (UE) ou mm/jj/aaaa (US)</p> <p>Réglage de l'heure au format suivant: hh:mm:ss</p> <p>Pour format US uniquement: définir AM/PM</p> <p>Display a calendar sheet in the right bottom edge of the display</p>
<p>Bruiteur</p>	<p>Chaque actionnement de touche peut être confirmé d'une courte tonalité.</p> <p>Mise en service et hors service du bruiteur.</p>
<p>Information</p> <p>Identification</p> <p>Emplacement</p>	<p>Entrer des informations d'appareil pour identifier l'appareil selon les conventions de dénomination de votre entreprise.</p> <p>Entrer l'identification de l'appareil</p> <p>Entrer l'emplacement de l'appareil</p>
<p>Note</p>	<p>Cette information d'appareil peut être utilisée comme suit:</p> <ul style="list-style-type: none"> à afficher dans les lignes auxiliaires de l'affichage à afficher via i à imprimer/transférer avec la valeur de poids <p>En outre, Nom d'appareil fournit les informations de type complètes déjà introduites en usine, p. ex., ICS639a -A15/t.</p>

Terminal -> Gestion des utilisateurs

Editer utilisateur Utilisateur 1 ... Utilisateur 20	Configurer les profils utilisateurs. <ul style="list-style-type: none"> • Nom d'utilisateur Entrer le nom d'utilisateur, max. 40 caractères • Profil Attribuer profil: User or Supervisor • Mot de passe Définir le mot de passe, max. 40 caractères • Langue Attribuer la langue de l'utilisateur • ID utilisateur Définir l'ID utilisateur, p. ex. le numéro personnel
Activer	Activer/désactiver la gestion des utilisateurs
Effacer tout	Effacer tous les profils utilisateurs
Effacer le profil	Sélectionner un profil utilisateur individuel à effacer

Terminal -> Accès – Mot de passe pour l'accès au menu Superviseur

Superviseur Mot de passe Refrapper code	Entrée du mot de passe pour accès au menu superviseur. Demande d'entrée du mot de passe. → Entrer le mot de passe. Demande de répéter l'entrée du mot de passe. → Entrer à nouveau le mot de passe.
Note	Le mot de passe peut être constitué de jusqu'à 6 caractères.

Terminal -> Réinitialiser – Remettre les réglages du terminal aux réglages d'usine

Réinitialiser?	Interrogation de sécurité <ul style="list-style-type: none"> • Remettre les réglages du terminal aux réglages d'usine avec OUI. • Ne pas réinitialiser les réglages du terminal avec NON.
-----------------------	---

3.6



Bloc de menu Communication

Pour des informations détaillées sur les protocoles d'interface et les commandes, voir les documents suivants:

- Manuel de référence SICS
- Manuel de référence continu MT

Le bloc de menu Communication comprend les sous-blocs suivants:

COM 1	Réglages de paramètres pour l'interface RS232 standard COM 1.
COM 2	Réglages de paramètres pour l'interface en option COM 2.
COM 3	Réglages de paramètres pour l'interface en option COM 3 (pas pour version .../c). Les interfaces s'identifient d'elles-mêmes. Dès lors, seuls apparaissent les réglages de menu qui sont pertinents pour l'interface individuelle concernée. Si aucune interface optionnelle n'est installée, les menus COM 2 et COM 3 n'apparaissent pas.
Masques	Définir les masques à sélectionner via COM x -> Imprimante -> Masque.

3.6.1

Réglages d'interface disponibles / réglages d'usine

		COM1	COM2/COM3				
		RS232	RS232	RS422/ RS485	Ether- net	USB	WLAN
Mode	Imprimer	✓	✓	✓	✓	–	✓
	Impr. auto	✓	✓	✓	✓	–	✓
	Impr. instant.	✓	✓	✓	✓	–	✓
	Continu ¹⁾	✓	✓	✓	✓	✓	✓
	Dialogue ¹⁾	Réglage d'usine	Réglage d'usine	Réglage d'usine	Réglage d'usine	Réglage d'usine	Réglage d'usine
	Entrée externe	✓	✓	✓	✓	✓	✓
	Mode demande ²⁾	✓	✓	✓	✓	–	✓
	M. demande auto ²⁾	✓	✓	✓	✓	–	✓
	Poids continu ²⁾	✓	✓	✓	✓	✓	✓
Imprimante		✓	✓	✓	✓	–	✓
Destination		✓	✓	✓	✓	✓	✓
Paramètre	Baud	9600	9600	9600	–	–	–
	Parité	8 aucune	8 aucune	8 aucune	–	–	–
	Protoc. transf.	✓	✓	✓	–	–	–
	Type RS	–	–	✓	–	–	–
	Adresse réseau	–	–	✓	–	–	–
	Somme de contr.	✓	✓	✓	✓	–	✓
	STX	✓	✓	✓	✓	–	✓
	Imprimer B	✓	✓	✓	✓	–	✓
	Résist. de charge	–	–	✓	–	–	–

¹⁾ pour plus d'information, voir manuel de référence "MT-SICS for ICS6xx"

²⁾ pour plus d'informations, voir manuel de référence "MT Demand and Continuous", non recommandé pour les nouvelles installations



3.6.2 Vue d'ensemble des blocs de menu RS232 / RS422 / RS485 (COM 1 / COM 2 / COM 3)

Niveau 1	Niveau 2	Niveau 3	Niveau 4	
Mode	Imprimer, Impr. auto, Impr. instant., Continu, Dialogue, Entrée externe, Mode demande, M. demande auto, Poids continu			
Imprimante	Type	Imprimante ASCII , Imprimante étiqu., Imprimante GA46		
	Masque	Standard , Masque 1 ... Masque 5		
	Format ASCII	Format ligne	Multiple , Simple, Fixe	
		Longueur ligne	1 ... 24 ... 100	
		Séparateur	. , : ; - _ / \ espace	
		Etendu	On, Off	
		Nouvelle ligne	0 ... 9	
Destination	Off , Tare prédéfinie, ID1, ID2, ID3, ID utilisateur			
Paramètre	Baud	300, 600, ..., 57600, 115200		
	Parité	7 aucune, 8 aucune, 7 impaire, 8 impaire, 7 paire, 8 paire		
	Protoc. transf.	Off , Xon - Xoff		
	Type RS	RS422 , RS485		
	Adresse réseau	0 ... 31		
	Somme de contr.	On, Off		
	STX	On, Off		
	Imprimer B	On, Off		
	Résist. de charge	On, Off		
Réinitialiser	Réinitialiser?			

3.6.3

Description des blocs de menu RS232 / RS422 / RS485 (COM 1 / COM 2 / COM 3)

Communication → COM x → Mode – Mode de fonctionnement de l'interface série

Imprimer	Sortie manuelle des données avec l'imprimante avec 
Impr. auto	Sortie automatique de résultats stables vers l'imprimante (p. ex. pour les opérations de pesage en série)
Impr. instant.	Sortie manuelle immédiate des données avec l'imprimante avec  (non vérifiable)
Continu	Sortie continue de toutes les valeurs de poids via l'interface
Dialogue	Communication bidirectionnelle via commandes MT-SICS, commande de l'appareil via le PC
Entrée externe	Entrée autre que via le clavier du terminal. L'utilisation de l'entrée est définie dans le bloc de menu Destination
Mode demande	Transmission manuelle de données avec 
M. demande auto	Transmission automatique de résultats stables (p. ex. pour les opérations de pesage en série)
Poids continu	Mode continu TOLEDO
Note	Conditions d'impression pour Impr. auto et M. demande auto : <ul style="list-style-type: none"> • Le poids doit être supérieur à 9 divisions d'affichage de la balance. • Un changement de poids d'au moins 9 divisions d'affichage est nécessaire pour lancer l'impression suivante

Communication -> COM x -> Imprimante – Réglages pour impression de protocole

Type	<p>Sélection du type d'imprimante parmi les suivants: Imprimante ASCII, Imprimante étiqu., Imprimante GA46</p> <p>Note Si Imprimante étiqu. est sélectionné, les données transmises n'incluent pas le nom de la variable, p. ex., date, brut, ID1, mais la valeur et, si approprié, l'unité comme ligne séparée. Ceci permet à l'imprimante d'étiquettes de remplir son masque avec les données requises.</p>
Masque	<p>Sélection de l'impression du protocole. Réglages possibles: Standard, Masque 1 ... Masque 5</p>
Format ASCII	<p>Sélection des formats pour l'impression du protocole.</p>
Format ligne	<p>Sélection du format de ligne parmi les suivants:</p> <ul style="list-style-type: none"> • Multiple (lignes multiples) • Simple (ligne unique) • Fixe (les jeux de données sont exprimés en lignes individuelles. Chaque jeu de données comprend le nombre de caractères qui a été défini sous <i>Longueur ligne</i>).
Longueur ligne	<p>Réglage de la longueur de ligne. Réglages possibles: 0 à 100 caractères Réglage d'usine: 24 caractères Cet élément est uniquement affiché pour les formats de ligne <i>Multiple</i> et <i>Fixe</i>.</p>
Séparateur	<p>Sélection du séparateur: Réglages possibles: , ; : / \ _ – et espace Cet élément est uniquement affiché pour le format de ligne <i>Simple</i>.</p>
Etendu	<p>Impression avec taille de police plus grande sur les imprimantes METTLER TOLEDO.</p>
Nouvelle ligne	<p>Ajouter de nouvelles lignes. Réglages possibles: 0 ... 9</p>

Communication -> COM x -> Imprimante – Réglages pour entrée de code à barres

Aucun	<p>La destination d'entrée n'est pas prédéfinie. L'entrée sera affichée, vous pouvez décider quoi faire de l'entrée.</p>
Tare prédéfinie	<p>L'entrée via code à barres est reconnue comme tare prédéfinie.</p>
ID1, ID2, ID3	<p>L'entrée via code à barres est reconnue comme ID1, ID2 ou ID3.</p>
ID utilisateur	<p>L'entrée via code à barres est reconnue comme ID utilisateur.</p>

Communication → COM x → Paramètre – Paramètres de communication

Baud	Sélectionner le débit en bauds Réglages possibles: 300, 600, 1200, 2400, 4800, 9600 , 19200, 38400, 57600, 115200
Parité	Sélectionner la parité Réglages possibles: 7 aucune, 8 aucune , 7 impaire, 8 impaire, 7 paire, 8 paire
Protoc. transf.	Sélectionner le protocole de transfert Réglages possibles: Off , Xon/Xoff
Type RS	Sélectionner le type d'interface optionnelle RS422/RS485: RS422 ou RS485
Adresse réseau	Attribution d'une adresse de réseau: 0 ... 31, uniquement pour RS485
Somme de contrôle	Activation/désactivation de l'octet de somme de contrôle
STX	Activation/désactivation de STX Si STX est activé, le signal STX (0x02) est envoyé au début de chaque chaîne de sortie qui est envoyée via l'interface.
Imprimer B	Cette fonctionnalité peut uniquement être activée si un des masques du <code>Mode demande</code> est sélectionné. Si elle est activée, le poids brut est marqué "B". Exemples Impr. B activé, pas de tare: <code>__2.001_kg_B</code> Impr. B désactivé, pas de tare <code>__2.001_kg</code> Impr. B activé, tare active: <code>__2.025_kg_B__2.000_kg_T__0.025_kg_NET</code> Impr. B désactivé, tare active: <code>__2.025_kg__2.000_kg_T__0.025_kg_NET</code>
Résist. de charge	Uniquement pour l'interface optionnelle RS422/RS485 Afin d'éviter des réflexions sur un réseau, nous recommandons faire une terminaison définie. Dans ce but, on peut utiliser la résistance de charge à l'intérieur du terminal. Lorsqu'elle est mise sur "On", une résistance d'env. 100 Ω est activée entre les lignes de signalisation

**Communication → COM x → Réinitialiser COM x –
Remettre les réglages de communication aux réglages d'usine**

Réinitialiser?	Interrogation de sécurité <ul style="list-style-type: none"> • Remettre les réglages de communication aux réglages d'usine avec OUI. • Ne pas réinitialiser les réglages de communication avec NON.
-----------------------	---

3.6.4 Blocs de menu E/S numérique

Niveau 1	Niveau 2	Niveau 3
Entrée	Entrée borne 1 ... Entrée borne 4	Off , Zéro, Tare, Transfert, Commuter, Effacer, Info
Sortie	Prêt, Stable, Tare, Zéro, < PoidsMin, >= PoidsMin, Sous-charge, Sur-charge, <= Pt de cons. 1, > Pt de cons. 1, <= Pt de cons. 2, > Pt de cons. 2, Etoile	Off , Sortie borne 1 ... Sortie borne 4
Pt consigne	Pt cons. 1, Pt cons 2	
Mode sortie	Continu , Stable	
Réinit. E/S num.	Réinitialiser?	

COM x (E/S numérique) -> Entrée/Sortie – Configurer les entrées/sorties
Configuration des entrées

1. Sélectionner une borne d'entrée.
2. Attribuer un signal d'entrée à la borne d'entrée sélectionnée.

Configuration des sorties

1. Sélectionner un signal de sortie.
2. Attribuer une borne de sortie.

COM x (E/S numérique) -> Pt consigne – Entrer les valeurs

Pt cons. 1	Entrer une valeur pour le point de consigne 1
Pt cons. 2	Entrer une valeur pour le point de consigne 2

COM x (E/S numérique) -> Mode sortie – Comportement des sorties numériques

Continu	Les sorties numériques sont mises à jour en continu
Stable	Les sorties numériques sont mises à jour uniquement si le poids est stable

**COM x (E/S numérique) → Réinitialiser COM x –
Remettre les réglages de communication aux réglages d'usine**

Réinitialiser?	Interrogation de sécurité <ul style="list-style-type: none"> • Remettre les réglages E/S de la balance numérique aux réglages d'usine avec OUI. • Ne pas réinitialiser les réglages E/S numériques avec NON.
-----------------------	--

3.6.5

Bloc de menu Ethernet

Elément	Référence
Mode	Voir les blocs de menu RS232 / RS422 / RS485
Imprimante	
Destination	
Paramètre	
DHCP	Si DHCP est réglé sur "On", l'appareil reçoit l'adresse IP automatiquement. Adresse IP, M. sous-réseau et Passerelle sont alors des champs en lecture seule
Adresse IP	Entrer/afficher l'adresse IP
M. sous-réseau	Entrer/afficher l'adresse de sous-réseau
Passerelle	Entrer/afficher l'adresse de la passerelle
Réinitial. Ethernet	Voir les blocs de menu RS232 / RS422 / RS485

3.6.6

Bloc de menu USB

Elément	Référence
Mode	Voir les blocs de menu RS232 / RS422 / RS485
Destination	
Somme de contrôle	
STX	
Réinitial. USB	

3.6.7 Bloc de menu WLAN

Niveau 1	Niveau 2	Niveau 3
Mode	Voir les blocs de menu RS232 / RS422 / RS485.	
Imprimante		
Destination		
Paramètre		
Adresse IP	Entrer l'adresse IP.	
M. sous-réseau	Entrer l'adresse de sous-réseau.	
Passerelle	Entrer l'adresse de passerelle.	
Config. sans fil	SSID	Entrer SSID
	Cryptage	Off , WEP, WPA
	WEP Settings	64 bits, 128 bits
	WEP key	Key 1, ... Key 4
	WPA Settings	WPA-TKIP, WPA2-AES
	Mot de passe	Entrer le mot de passe
Etat	Afficher l'état actuel, p. ex., état de connexion, intensité de signal.	
Réinitialiser COM	Voir les blocs de menu RS232 / RS422 / RS485.	

3.6.8 Bloc de menu Masques

Niveau 1	Niveau 2	Niveau 3
Masque 1 ... Masque 5	Ligne 1 ... Ligne 15	Non utilisé , En-tête, Date, Heure, Brut, Net, Tare, Haute résolution, ID1, ID2, ID3, Identific. disp., Emplacem. disp., SNR terminal, SNR balance 1, Nom d'utilisateur, Ligne d'étoiles, Nouvelle ligne, Nouvelle page

Configuration des masques

1. Sélectionner un masque.
2. Sélectionner la ligne à configurer.
3. Attribuer le contenu de la ligne.



L'en-tête peut être spécifié via la commande SICS I31, voir manuel de référence "MT-SICS for ICS6xx".

3.7

Bloc de menu Maintenance

Test balance	<p>Contrôle de la balance</p> <p>Les balances avec une interface analogique offrent la procédure de contrôle décrite ci-dessous. Les balances avec interface IDNet et un poids de calibrage interne effectuent un contrôle de calibrage.</p> <ol style="list-style-type: none">1. La balance contrôle le zéro. – 0 – apparaît sur l'afficheur.2. La valeur du poids de test clignote dans l'affichage. Si nécessaire, changer la valeur de poids affichée avec →T←.3. Placer le poids de contrôle sur la balance et confirmer avec ↵. La balance contrôle le poids de contrôle.4. Lorsque le test est terminé, la déviation par rapport au dernier calibrage apparaît brièvement sur l'afficheur, idéalement *d=0,0g, après quoi l'appareil passe au point de menu suivant.
Test de clavier Démarrer?	<p>Test de clavier</p> <ol style="list-style-type: none">1. Appuyer sur ↵ pour démarrer le test de clavier.2. Appuyer sur les touches dans l'ordre affiché. Si la touche fonctionne, l'appareil passe à la touche suivante.
Test d'affichage Démarrer?	<p>Test affichage</p> <ol style="list-style-type: none">1. Appuyer sur ↵ pour démarrer le test d'affichage. Un motif en damier de différentes combinaisons de couleurs est affiché.2. Appuyer sur ⏻ pour quitter le test d'affichage. <p>L'afficheur fonctionne correctement si les champs clairs et sombres sont affichés sans pixels manquants.</p>
Numéro de série Démarrer?	<p>Afficher les numéros de série</p> <ol style="list-style-type: none">1. Appuyer sur ↵. Les numéros de série du terminal de pesage et de la plate-forme de pesage active sont affichés.2. Appuyer sur ⏻ pour quitter l'élément.
Config. impress. Démarrer?	<p>Impression d'une liste de tous les réglages de menu</p> <ol style="list-style-type: none">1. Appuyer sur ↵. Une interrogation de sécurité s'affiche.2. Appuyer à nouveau sur ↵ pour démarrer l'impression.

<p>Tout réinitialiser</p> <p>Réinitialiser?</p>	<p>Remettre tous les réglages aux réglages d'usine</p> <p>Interrogation de sécurité</p> <ul style="list-style-type: none">• Remettre tous les réglages aux réglages d'usine avec OUI.• Ne pas réinitialiser les réglages avec NON.
--	---

4 Menu Sélection rapide

4.1 Vue d'ensemble du menu Sélection rapide

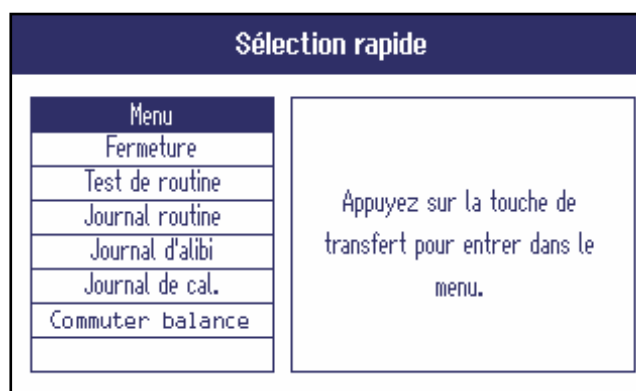

Le menu Sélection rapide offre accès à la fermeture de session, au test de routine et à plusieurs fichiers journaux, selon votre configuration.

→ Appuyer sur .
Le menu suivant s'affiche.



L'exemple montre le menu de Sélection rapide avec le maximum d'éléments configurables.

4.2 Entrée dans le menu principal

→ En mode de pesage, appuyer sur  et ensuite .
Le menu principal est affiché sans longue pression sur une touche.

4.3 Fermeture session

Condition préalable

✓ La gestion des utilisateurs est activée sous Terminal -> Gestion des utilisateurs.



- La fermeture de session est décrite dans le chapitre Fonctionnement.
- Toujours fermer la session lorsqu'on quitte le terminal afin d'empêcher des personnes non autorisées de travailler avec celui-ci.

4.4 Commutation de balances

Pour commuter entre balance 1 et balance 2 ou vice versa:

→ Sélectionner `Commuter balance` dans le menu Sélection rapide avec les touches de curseur `^`/`v` et confirmer avec `↵`.

La balance actuellement active est affichée dans le symbole et dans la ligne d'information dans le haut de l'écran.

4.5 Test de routine en cours

En effectuant un test de routine, vous pouvez contrôler régulièrement le calibrage de votre balance.

Condition préalable

✓ Les paramètres du test de routine sont définis sous `Application -> Fichiers journaux`.



Si un intervalle est défini pour le test de routine (`Days > 0`), l'appareil vous demande automatiquement d'effectuer le test de routine.

Avec un poids externe

1. Décharger la balance.
2. Sélectionner `Test de routine` dans le menu Sélection rapide avec les touches de curseur `^`/`v` et confirmer avec `↵`.

Il vous est demandé de placer le poids indiqué sur la plate-forme.

3. Lorsque le poids demandé est placé sur la plate-forme, appuyer sur `↵`.

Le test de routine est effectué et le protocole de test suivant est affiché pendant une courte période:

Test de routine	
Test de routine réussi	
Jeu n°:	21
Date & Heure:	29/12/2010 11:14:38
NomUtilis.:	SUPERVISOR
Poids ctrl:	20.00 kg
Nom poids:	W1
Tolérance:	0.10 kg
Résultat:	20.00 kg
Déviation:	0.00 kg

Avec un poids interne

1. Décharger la balance.
2. Sélectionner **Test de routine** dans le menu Sélection rapide avec les touches de curseur \wedge / \vee et confirmer avec \rightarrow .

Le test de routine est effectué et le protocole de test suivant est affiché pendant une courte période.

Test de routine	
Test de routine réussi	
Jeu n°:	9
Date & Heure:	08/07/2010 13:58:50
NomUtilis.:	ABC
Poids ctrl:	Poids interne
Nom poids:	W1
Tolérance:	n/a
Résultat:	n/a
Déviation:	n/a



- Les résultats du test de routine sont stockés dans le journal de test de routine.
- Si le poids déterminé n'est pas dans les tolérances, le protocole de test est en rouge. Appeler le technicien de maintenance METTLER TOLEDO.
- Si un poids de contrôle externe est défini, une test de routine externe est effectué directement après le test de routine interne.

4.6

Appel du journal du test de routine

Condition préalable

- ✓ Les paramètres du test de routine sont définis sous **Application -> Fichiers journaux**.

Consultation du journal du test de routine



1. Sélectionner **Journal du test de routine** dans le menu Sélection rapide avec les touches de curseur \wedge / \vee et confirmer avec \rightarrow .

Le protocole du dernier test de routine est affiché.

Test de routine réussi	
0012	Jeu n°: 21
0013	Date & Heure: 29/12/2010 11:14:38
0014	NomUtilis.: SUPERVISOR
0015	Poids ctrl: 20.00 kg
0016	Nom poids: W1
0017	Tolérance: 0.10 kg
0018	Résultat: 20.00 kg
0019	Déviation: 0.00 kg
0020	
0021	

2. Pour consulter d'autres protocoles de test de routine, utiliser les touches de curseur \wedge / \vee .

Impression du journal du test de routine

1. Lorsqu'un jeu de données de test de routine est affiché, appuyer sur .
 2. Dans l'écran suivant, sélectionner soit Imprimer le jeu de données sélectionné pour imprimer un jeu de données individuel ou Imprimer la mémoire complète pour imprimer tous les jeux de données.
 3. Confirmer la sélection avec .
- Le ou les jeux de données de test de routine sont imprimés.

Effacer le journal du test de routine

L'effacement des journaux de test de routine est effectué dans le menu sous Application
-> Fichiers journaux -> Journal du test de routine.

**4.7****Appel du journal d'alibi****Condition préalable**

✓ Journal d'alibi est activé sous Application -> Fichiers journaux.



Consultation des jeux de données d'alibi

1. Sélectionner Journal d'alibi dans le menu Sélection rapide avec les touches de curseur ^ / v et confirmer avec .
- Le jeu de données d'alibi de la dernière opération de pesage est affiché.

Journal d'alibi	
000 002	Jeu n°: 000 011
000 003	Date & Heure: 28/12/2010 10:01:11
000 004	Net: 20.00 kg
000 005	Tare: 0.00 kg
000 006	Brut: 20.00 kg
000 007	Numéro balance:1
000 008	
000 009	
000 010	
000 011	



2. Pour consulter d'autres jeux de données d'alibi, utiliser les touches de curseur ^ / v.

Impression du journal d'alibi

1. Lorsqu'un jeu de données d'alibi est affiché, appuyer sur .
A l'écran suivant, vous avez le choix suivant:
 - Imprimer le jeu de données sélectionné
 - Imprimer la mémoire entière
 - Imprimer les jeux de données d'aujourd'hui
 - Imprimer les jeux de données par numéro
 - Imprimer les jeux de données par date
2. Sélectionner le mode d'impression désiré avec les touches de curseur \wedge/\vee et confirmer avec .
3. Si vous avez sélectionné Imprimer les jeux de données par numéro ou Imprimer les jeux de données par date, il vous est demandé d'entrer un numéro de début et un numéro de fin ou respectivement une date de début et une date de fin.

Le ou les jeux de données d'alibi sélectionnés sont imprimés.

Rechercher des jeux de données d'alibi

1. Lorsqu'un jeu de données d'alibi est affiché, appuyer sur **i**.
 2. A l'écran suivant, utiliser  pour sélectionner le critère de recherche soit Rechercher sur date ou Rechercher sur n° de jeu (numéro de jeu de données) et confirmer avec .
 3. Entrer le numéro ou la date du ou des jeux de données d'alibi que vous recherchez et confirmer avec .
- Le ou les jeux de données d'alibi désirés sont affichés.

Effacement des journaux d'alibi

L'effacement des journaux d'alibi est effectué dans le menu sous Application -> Fichiers journaux -> Journal d'alibi.



4.8

Appel du journal de calibrage

Pour les balances analogiques, les résultats des procédures de calibrage sont stockés dans le journal de calibrage.

Consultation du journal de calibrage

1. Sélectionner `Journal de calibrage` dans le menu `Sélection rapide` avec les touches de curseur `^`/`v` et confirmer avec `↵`.

Le jeu de données de calibrage du dernier calibrage est affiché.

Calibrage réussi!	
004	Jeu n°: 13
005	Date & Heure: 29/12/2010 10:41:15
006	NomUtilis.: SUPERVISOR
007	Poids ctrl: 60.00kg
008	Nom poids:
009	N° balance: 1
010	Commentaires:
011	
012	
013	

2. Pour consulter d'autres jeux de données de calibrage, utiliser les touches de curseur `^`/`v`.



Impression des jeux de données de calibrage

1. Lorsqu'un jeu de données de calibrage est affiché, appuyer sur `↵`.
2. Dans l'écran suivant, sélectionner soit `Imprimer le jeu de données sélectionné` pour imprimer un jeu de données individuel ou `Imprimer la mémoire complète` pour imprimer tous les jeux de données.
3. Confirmer la sélection avec `↵`.

Le ou les jeux de données de calibrage sont imprimés.

5 Messages d'événement et d'erreur

5.1 Etats d'erreur

Erreur	Cause	Remède
Afficheur sombre	• Rétroéclairage réglé trop foncé	→ Régler le rétroéclairage plus clair
	• Pas de tension secteur	→ Contrôler le secteur
	• Appareil mis hors service	→ Mettre l'appareil en service
	• Câble d'alimentation non enfiché	→ Brancher la fiche secteur
	• Dé rangement de courte durée	→ Mettre l'appareil hors service et en service
Affichage du poids instable	• Emplacement d'installation perturbé	→ Ajuster l'adaptateur de vibration
	• Courant d'air	→ Eviter les courants d'air
	• Marchandise à peser pas au repos	→ Pesage dynamique
	• Contact entre le plateau et/ou la marchandise à peser et l'environnement	→ Supprimer le contact
	• Défaut secteur	→ Contrôler le secteur
Affichage incorrect du poids	• Réglage du zéro incorrect	→ Décharger la balance, régler le zéro et répéter l'opération de pesage
	• Tare incorrecte	→ Effacer la tare
	• Contact entre le plateau et/ou la marchandise à peser et l'environnement	→ Supprimer le contact
	• La plate-forme de pesage est inclinée	→ Mettre la plate-forme de pesage à niveau
	• Plateau de charge pas sur la balance • Plage de poids pas atteinte	→ Placer le plateau de charge sur la balance → Remettre à zéro
	• Plage de poids dépassée	→ Décharger la balance → Réduire la charge préalable
	• Résultat pas encore stable	→ Si nécessaire, ajuster l'adaptateur de vibration
"Attention: Approval invalid" alternating with metrological data	• L'homologation a été altérée	→ Appeler le technicien de maintenance METTLER TOLEDO

5.2 Erreurs et avertissements

5.2.1 Messages d'erreur

Les messages d'erreur contiennent les informations suivantes:



- 1 Message d'erreur
- 2 Symbole d'avertissement
- 3 Identificateur de message
- 4 Comment effacer le message
- 5 Remède

5.2.2 Avertissements

Des avertissements sont affichés brièvement et disparaissent automatiquement.

Exemple



- 1 Avertissement
- 2 Symbole d'avertissement
- 3 Identificateur d'avertissement

5.2.3

Information

Des écrans d'information sont affichés brièvement et disparaissent automatiquement.

Exemple

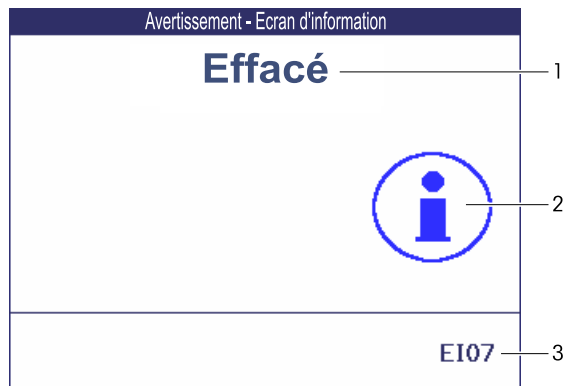

- 1 Message info
- 2 Symbole d'info
- 3 Identificateur info

5.3 Compteur de pesée intelligent / icône de clé

Cet instrument de pesage offre plusieurs fonctions de contrôle qui surveillent l'état de l'appareil.

Le technicien de maintenance METTLER TOLEDO peut configurer et activer ces fonctions. Ceci aide l'utilisateur et le technicien de maintenance METTLER TOLEDO à déterminer comment l'appareil est traité et les mesures nécessaires pour le maintenir en bon état.

Si la fonction de contrôle déclenche une alerte, un message est affiché.

Vous pouvez confirmer le message et continuer le travail avec l'instrument de pesage.

L'icône de clé  s'allume.



Dans le cas d'une alerte, nous recommandons fortement d'appeler le technicien de maintenance METTLER TOLEDO

- pour remplacer les pièces qui sont à la fin de leur vie,
- pour corriger des réglages incorrects,
- pour former des opérateurs à la manipulation correcte,
- pour effectuer des travaux de maintenance de routine,
- pour réinitialiser l'alerte.

La fonction de contrôle surveille les états suivants:

- nombre de pesées
- nombre de surcharges
- poids maximum
- commandes de zéro et défauts de zéro
- cycles de chargement de la batterie
- durée en service
- date de la prochaine inspection de service

6 Caractéristiques techniques et accessoires

6.1 Caractéristiques techniques du terminal de pesage

Boîtier	Acier inoxydable 1.4301 ou AISI 304
Affichage	<ul style="list-style-type: none"> Ecran graphique couleur TFT, avec rétroéclairage Taille: 115 x 85 mm / 320 x 240 pixels
Clavier	<ul style="list-style-type: none"> Clavier à piezo Inscription résistant aux rayures
Degré de protection	<ul style="list-style-type: none"> Terminal IP68/IP69k Plate-forme de pesage standard IP68/IP69k Plate-forme de pesage avec option capteur de charge avec revêtement KS+ IP68/IP69k
Poids net	<ul style="list-style-type: none"> Terminal 2,3 kg / 5,1 lb ICS639a.../c 3,6 kg / 7,9 lb + poids de la plate-forme de pesage
Connexion secteur	<ul style="list-style-type: none"> Connexion directe à l'alimentation électrique (fluctuation de la tension d'alimentation ne dépassant pas ± 10 % de la tension nominale) Tension nominale 100 ... 240 VAC / 50 ... 60 Hz / 300 mA
Fonctionnement sur batterie	<ul style="list-style-type: none"> Alimentation de l'appareil: 12 V \equiv / 2,5 A Si la tension d'alimentation est coupée, l'appareil commute automatiquement sur le fonctionnement sur batterie
Chargeur de batterie	<ul style="list-style-type: none"> Conditions ambiantes: 0 ... 40 °C / 32 ... 104 °F, environnement sec
Conditions ambiantes	<ul style="list-style-type: none"> Application A utiliser en intérieur uniquement Altitude jusqu'à 2.000 m Plage de température classe III -10 ... 40 °C / 14 ... 104 °F Plage de température classe II 0 ... 40 °C / 32 ... 104 °F Catégorie de surtension II Degré de pollution 2 Humidité: Humidité rel. max. 80 % pour températures jusqu'à 31 °C, diminuant linéairement à 50 % d'humidité rel. à 40 °C
Interfaces	<ul style="list-style-type: none"> 1 interface RS232 intégrée ICS639a-.../c: <ul style="list-style-type: none"> – 1 interface de communication suppl. possible en option ICS639a/d, ICS639a-.../f, ICS639a-.../t <ul style="list-style-type: none"> – 2 interfaces de communication suppl. possibles en option – 1 interface de balance possible
Homologations P & M	<ul style="list-style-type: none"> OIML classes II, III, IIII NTEP classes II, III

Applications et caractéristiques

- Pesée
- Détermination du poids moyen
- Journal d'alibi
- Fonction de test de routine
- Journal de calibrage
- Gestion des utilisateurs

Durée de service avec batterie

La durée de service avec batterie dépend de la fréquence d'utilisation, de la configuration et de la balance raccordée.

Les valeurs approximatives suivantes s'appliquent à l'interface standard RS232 et la luminosité réglée sur 5.

Plate-forme de pesage	Conditions	Durée
Avec 1 cellule de pesée à jauges de contrainte, p. ex. ICS639a-A15...	10 % de temps de fonctionnement, 90 % de mode hors tension	150 h
	Fonctionnement continu	15 h
Avec 4 cellules de pesée à jauges de contrainte, p. ex. balance au sol	10 % de temps de fonctionnement, 90 % de mode hors tension	120 h
	Fonctionnement continu	12 h
Plates-formes de pesage gamme K	10 % de temps de fonctionnement, 90 % de mode hors tension	60 h
	Fonctionnement continu	6 h

Plan coté

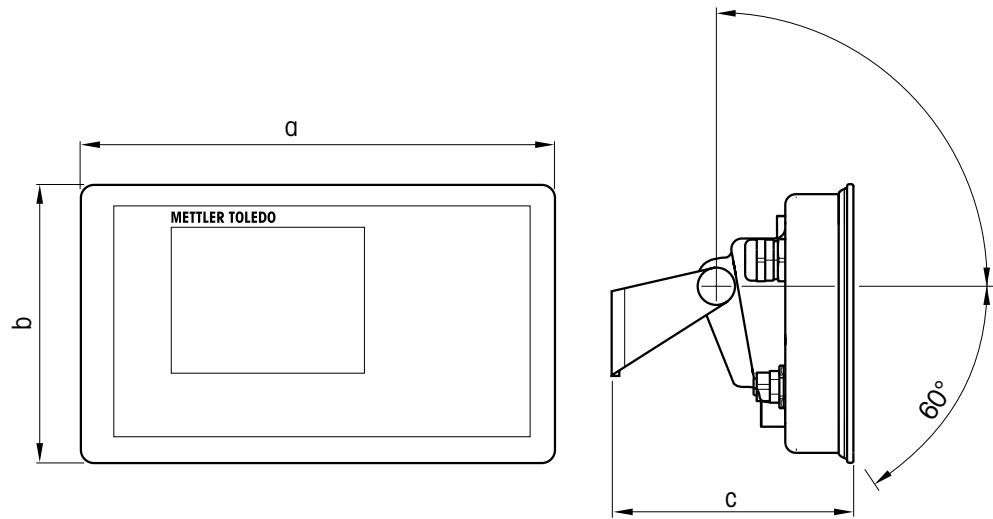

Dimension	[mm]	["]
a	260	10,24
b	170	6,70
c	114	4,49

6.2



Caractéristiques techniques des plates-formes de pesage

- La taille de la plate-forme de pesage (A, BB, B, BC, CC, QB) est indiquée à la fin du nom de produit, p. ex., ICS639a-A6.
- D'autres combinaisons de plage de pesée et de précision d'affichage peuvent être ajustées sur le site par le technicien de maintenance METTLER TOLEDO.
- Le tableau ci-dessous indique les réglages d'usine pour la plage de pesée et la précision d'affichage.

Plages de pesée et précision d'affichage (réglage d'usine)

Modèle	Réglages en kg / g		Réglages en lb	
	Range	Précision d'affichage	Range	Précision d'affichage
A3	1,5 kg / 3 kg	0,5 g / 1 g	2,5 lb / 5 lb	0,0005 lb / 0,001 lb
A6, QA6	3 kg / 6 kg	1 g / 2 g	5 lb / 10 lb	0,001 lb / 0,002 lb
A15, QB15	6 kg / 15 kg	2 g / 5 g	10 lb / 25 lb	0,002 lb / 0,005 lb
BB30, B30, QB30	15 kg / 30 kg	5 g / 10 g	25 lb / 50 lb	0,005 lb / 0,01 lb
BB60, B60, BC60, CC60, QB60, QC60	30 kg / 60 kg	10 g / 20 g	50 lb / 100 lb	0,01 lb / 0,02 lb
BC150, B150, CC150, QC150	60 kg / 150 kg	20 g / 50 g	100 lb / 250 lb	0,02 lb / 0,05 lb
BC300, CC300	150 kg / 300 kg	50 g / 100 g	250 lb / 500 lb	0,05 lb / 0,1 lb
CC600	300 kg / 600 kg	100 g / 200 g	500 lb / 1000 lb	0,1 lb / 0,2 lb

Limites de fonctionnement – charge statique sans danger maximale

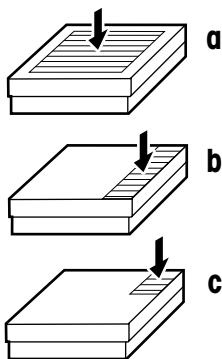

Modèle	a – charge centrée	b – charge latérale	c – charge excentrée
A	30 kg / 60 lb	20 kg / 40 lb	10 kg / 20 lb
BB	100 kg / 200 lb	70 kg / 140 lb	35 kg / 70 lb
B	200 kg / 400 lb	140 kg / 280 lb	75 kg / 150 lb
BC	400 kg / 800 lb	300 kg / 600 lb	150 kg / 300 lb
CC	700 kg / 1400 lb	400 kg / 800 lb	200 kg / 400 lb
QA	15 kg / 30 lb	10 kg / 20 lb	5 kg / 10 lb
QB	100 kg / 200 lb	70 kg / 140 lb	35 kg / 70 lb
QC	200 kg / 400 lb	140 kg / 280 lb	75 kg / 150 lb

Poids, valeurs approx.

Modèle	Poids en kg	Poids en lb
A	5,2	11,5
BB	7,4	16,3
B	12,7	28,0
BC	26,5	58,4
CC	35,0	77,2
QA	4,1	9,0
QB	7,8	17,2
QC	13,1	28,9

Longueur du câble de capteur de charge pour ICS639a-.../f

Plage de pesée	Longueur en m	Longueur en ft
jusqu'à 30 kg / 50 lb	1,5	5
60 kg / 100 lb et plus	2,5	8

Plans cotés

La taille de la plate-forme de pesage (A, BB, B, BC, CC, QB) est indiquée à la fin du nom de produit, p. ex., ICS639a-A6.

Plate-forme de pesage

Vue avant

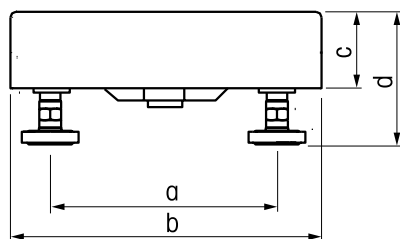

Vue latérale

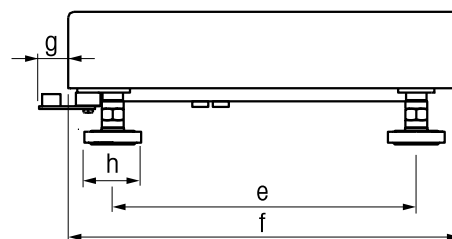

	A		BB		B		BC		CC		QA		QB		QC	
Dim.	[mm]	["]	[mm]	["]	[mm]	["]	[mm]	["]	[mm]	["]	[mm]	["]	[mm]	["]	[mm]	["]
a	175	6,89	235	9,25	335	13,19	435	17,13	503	19,80	170	6,69	233	9,17	392	15,43
b	240	9,45	300	11,81	400	15,75	500	19,69	600	23,62	229	9,02	305	12,01	457	17,99
c	56	2,20	57	2,24	57	2,24	70	2,76	79	3,11	56	2,20	57	2,24	60	2,36
d	95	3,74	97	3,82	100	3,94	108	4,25	130	5,12	95	3,74	108	4,25	100	3,94
e	235	9,25	335	13,19	435	17,13	587	23,11	724	28,50	170	6,69	245	9,65	397	15,63
f	300	11,81	400	15,75	500	19,69	650	25,59	800	31,50	229	9,02	305	12,01	457	17,99
g	22	0,87	15	0,59	15	0,59	15	0,59	21	0,83	22	0,87	15	0,59	15	0,59
h	Diamètre du cercle: 30 mm / 1,18"; diagonale: 34 mm / 1,34"															

* hauteur min. = d, hauteur max. = d + 15 mm / d + 0,59"

ICS639a-.../f

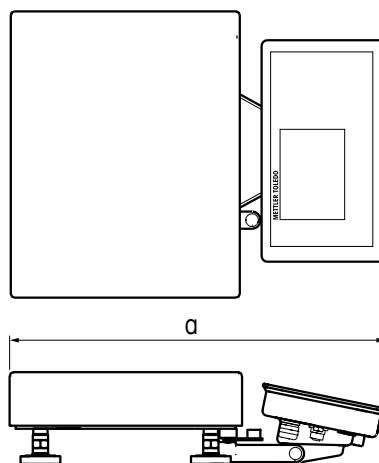

Dim.	A		BB		B		BC		CC		QA		QB		QC	
	[mm]	["]	[mm]	["]	[mm]	["]	[mm]	["]	[mm]	["]	[mm]	["]	[mm]	["]	[mm]	["]
a	418	16,46	485	19,09	581	22,87	681	26,81	772	30,39	407	16,02	489	19,25	640	25,10

ICS639a-.../c

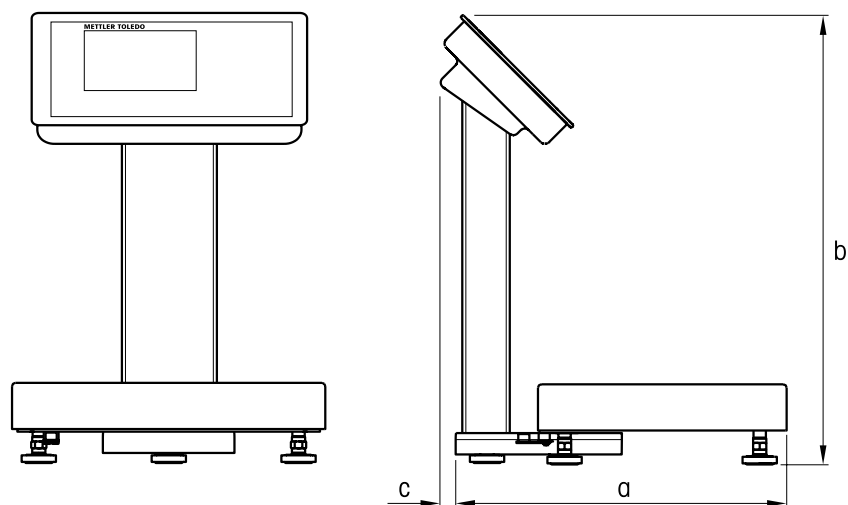

Dim.	A		BB		B		BC		CC		QA		QB		QC	
	[mm]	["]	[mm]	["]	[mm]	["]	[mm]	["]	[mm]	["]	[mm]	["]	[mm]	["]	[mm]	["]
a	337	13,27	404	15,91	500	19,69	600	23,62	691	27,2	326	12,83	408	16,06	559	22,01
b	412 mm / 16,22"															
c	34 mm / 1,34"															

6.3

Accessoires

Imprimantes	Référence de commande
Imprimante GA46, RS232, connecteur 8 broches M12 inclus Câble de 2,5 m Câble de 0,4 m	22 019 925 22 019 926
Interfaces de modernisation (kits de conversion)	Référence de commande
Le kit doit être installé par un technicien de maintenance METTLER TOLEDO	
Kit de conversion RS232 version terminal version .../c	22 012 112 22 012 117
Kit de conversion RS422/RS485 version terminal version .../c	22 012 113 22 012 118
Kit de conversion Ethernet version terminal version .../c	22 012 114 22 012 119
Kit de conversion d'appareil USB version terminal version .../c	22 012 115 22 012 120
Kit de conversion E/S numériques, 4 sorties et 4 entrées version terminal version .../c	22 012 116 22 012 121
Kit de conversion WLAN version terminal version .../c	22 012 126 22 012 127
Fiches	Référence de commande
Contre-fiche RS232, 8 broches M12	22 021 105
Contre-fiche RS485, 6 broches M12	22 021 106
Contre-fiche Ethernet, 4 broches, codage D, M12	22 021 107
Contre-fiche USB, 4 broches, codage A, M12	22 021 108

Câbles (toujours fournis avec fiche M12 coudée 90°)	Référence de commande
Câble RS232 pour balances SICS 8 broches M12 <-> fiche 9 broches sub D, 3 m	22 021 088
Câble RS232 pour PC 8 broches M12 <-> douille 9 broches sub D, 3 m	22 021 087
Câble RS422/RS485, 6 broches M12 <-> extrémités ouvertes, 3 m	22 021 089
Câble à paire torsadée Ethernet 10/100 Base T, 4 broches M12 codage D <-> RJ45 5 m 20 m	22 021 090 22 021 091
Câble adaptateur USB 4 broches M12 codage A <-> réceptacle USB série A 0,2 m 5 m	22 021 122 22 021 123
Câble USB, connexion au PC, 4 broches M12 codage A <-> fiche USB série A, 3 m	22 021 092
Câble USB, connexion aux dispositifs USB, 4 broches M12 codage A <-> fiche USB série B, 3 m	22 021 124
Câble pour connecter l'option E/S numérique au box de relais, 12 broches M12 <-> extrémités ouvertes, 10 m	22 021 093
Accessoires E/S	Référence de commande
Box de relais pour option E/S numérique	22 011 967
Alimentation électrique pour box de relais 4 (110–230 VAC)	00 505 544
Adaptateurs *	Référence de commande
Adaptateur RS232, 8 broches fiche M12 <-> réceptacle Binder 8 broches, 0,2 m	22 021 094
Adaptateur RS485, 6 broches fiche M12 <-> réceptacle Binder 6 broches, 0,2 m	22 021 095
Ethernet adapter, 4 pin Coding D M12 plug <-> 16 pin Binder receptacle, 0,2 m	22 021 096
Adaptateur USB, 4 broches codage A fiche M12 <-> réceptacle Binder 16 broches, 0,2 m	22 021 097
Adaptateur E/S numérique, 12 broches fiche M12 <-> réceptacle Binder 19 broches, 0,2 m	22 021 098

* Utiliser les câbles/fiches déjà installés avec notre nouvelle fiche ICS6x9 M12

Pièces mécaniques	Référence de commande
Couvercle de protection pour terminaux ICS6x9, set de 3 pièces	22 021 110
Statif ICS6x9, hauteur 50 mm	22 018 057
Statif ICS6x9, pour plate-forme de pesage PBA430 hauteur 330 mm hauteur 660 mm	22 013 964 22 013 965
Statif ICS6x9 pour plates-formes KA, KB, MA, MB et DB, hauteur 330 mm	22 014 836
Colonne à fixer au chariot ICS6x9 pour balance de table 00503632 ou 00504854, hauteur 500 mm	22 014 835
Statif de sol ICS6x9, hauteur 1000 mm	22 014 834
Socle pour statif de sol	22 011 982
Console murale ICS6x9, inclinable et basculante	22 014 833
Plaque de montage de pupitre, pour terminal et version .../t uniquement	22 021 111

7 Annexe

7.1 Tests pour l'utilisation dans des domaines sensibles sur le plan de l'hygiène

Les terminaux de pesage ICS639 ont été évalués par l'EHEDG (European Hygienic Engineering and Design Group) et la NSF (National Sanitation Foundation). Les deux instituts certifient le respect des exigences d'hygiène pour un nettoyage aisé (critères de design hygiénique).

EHEDG L'EHEDG est une association de fabricants d'appareils, firmes de l'industrie alimentaire, instituts de recherche et autorités dans le domaine de la santé. Elle a été fondée en 1989 dans le but de promouvoir la fabrication et l'emballage de produits alimentaires sans défauts sur le plan de l'hygiène.

Une expertise positive de l'appareil a été effectuée par l'EHEDG.

Le rapport correspondant est disponible sur l'internet sous www.mt.com.

NSF La NSF est une ONG fondée en 1944 aux USA. Des réglementations correspondantes ont été publiées pour l'utilisation d'appareils dans l'industrie alimentaire.

L'appareil satisfait aux critères NSF C-2 (équipement et/ou appareils spéciaux) pour utilisation dans l'industrie alimentaire.

Les produits sont listés sur le site NSF: www.nsf.org.

7.2 Note pour les instruments de pesée vérifiés dans les pays CE



Les instruments de pesée vérifiés à l'endroit de fabrication portent la marque qui précède sur l'étiquette d'emballage et un autocollant "M" vert sur la plaque signalétique. Ils peuvent être mis immédiatement en service.



Les instruments de pesée qui sont vérifiés en deux étapes n'ont pas de "M" vert sur la plaque signalétique et portent la marque d'identification qui précède sur l'étiquette d'emballage. La deuxième étape de la vérification doit être exécutée par le service après-vente METTLER TOLEDO ou par l'administration des poids et mesures. Veuillez contacter votre représentant METTLER TOLEDO. La première étape de la vérification a été effectuée dans l'usine de fabrication.

Si des réglementations nationales dans certains pays limitent la période de validité de la vérification, l'exploitant d'un tel instrument de pesage est lui-même responsable du renouvellement de la vérification en temps utile.

7.3 Tables de valeurs Géo

Pour les instruments de pesage vérifiés en usine, la valeur Géo indique le pays ou la zone géographique pour lequel l'instrument est vérifié. La valeur Géo réglée dans l'instrument (p. ex. "Géo 18") apparaît brièvement après la mise en service.

Le tableau "Valeurs Géo 3000e" montre les valeurs Géo pour les pays européens.

Le tableau "Valeurs Géo 6000e/7500e" montre les valeurs Géo pour différentes zones de gravitation.

7.3.1 Valeurs Géo 3000e, OIML classe III (pays européens)

Pays	Latitude géographique	Valeur Géo
Allemagne	47°00' – 55°00'	20
Autriche	46°22' – 49°01'	18
Belgique	49°30' – 51°30'	21
Bulgarie	41°41' – 44°13'	16
Croatie	42°24' – 46°32'	18
Danemark	54°34' – 57°45'	23
Espagne	36°00' – 43°47'	15
Estonie	57°30' – 59°40'	24
Finlande	59°48' – 64°00'	25*
	64°00' – 70°05'	26
France	41°20' – 45°00'	17
	45°00' – 51°00'	19*
Grande-Bretagne	49°00' – 55°00'	21*
	55°00' – 62°00'	23
Grèce	34°48' – 41°45'	15
Hongrie	45°45' – 48°35'	19
Irlande	51°05' – 55°05'	22
Islande	63°17' – 67°09'	26

Pays	Latitude géographique	Valeur Géo
Italie	35°47' – 47°05'	17
Lettonie	55°30' – 58°04'	23
Liechtenstein	47°03' – 47°14'	18
Lituanie	53°54' – 56°24'	22
Luxembourg	49°27' – 50°11'	20
Norvège	57°57' – 64°00'	24*
	64°00' – 71°11'	26
Pays-Bas	50°46' – 53°32'	21
Pologne	49°00' – 54°30'	21
Portugal	36°58' – 42°10'	15
Roumanie	43°37' – 48°15'	18
Slovaquie	47°44' – 49°46'	19
Slovénie	45°26' – 46°35'	18
Suède	55°20' – 62°00'	24*
	62°00' – 69°04'	26
Suisse	45°49' – 47°49'	18
Tchéquie	48°34' – 51°03'	20
Turquie	35°51' – 42°06'	16

* réglage d'usine

7.3.2

Valeurs Géo 6000e/75000e OIML classe III (altitude ≤ 1000 m)

Latitude géographique	Valeur Géo	Latitude géographique	Valeur Géo
00°00' – 12°44'	18	43°26' – 47°51'	18
05°46' – 17°10'	21	45°38' – 50°06'	22
12°44' – 20°45'	16	47°51' – 52°22'	20
17°10' – 23°54'	18	50°06' – 54°41'	21
20°45' – 26°45'	20	52°22' – 57°04'	24*, 26
23°54' – 29°25'	23	54°41' – 59°32'	21
26°45' – 31°56'	24	57°04' – 62°09'	15
29°25' – 34°21'	25*, 26	59°32' – 64°55'	18
31°56' – 36°41'	17, 19*	62°09' – 67°57'	19
34°21' – 38°58'	20	64°55' – 71°21'	18
36°41' – 41°12'	15	67°57' – 75°24'	15
38°58' – 43°26'	19	71°21' – 80°56'	24*, 26
41°12' – 45°38'	26	75°24' – 90°00'	18

* réglage d'usine

7.4



Mise au rebut

En conformité avec la directive européenne 2002/96/CE sur les déchets d'équipements électriques et électroniques (DEEE), cet appareil ne peut pas être éliminé avec les ordures domestiques. Ceci s'applique également aux pays extérieurs à l'UE selon leurs exigences spécifiques.

Veillez éliminer cet appareil en conformité avec la réglementation locale via le point de collecte spécifié pour les équipements électriques et électroniques.

Si vous avez des questions, veuillez contacter l'autorité responsable ou le distributeur chez qui vous avez acheté cet appareil.

Si cet appareil devait être transmis à des tiers (pour usage privé ou professionnel), le contenu de cette réglementation devrait également être transmis.

Nous vous remercions de votre contribution à la protection de l'environnement.

7.5 Impressions de protocole

Impressions GA46, en anglais

Pesage direct

XXXXXXXXXXXXXXXXXXXX		Ligne d'étoiles
Gross	1.19 kg	
Net	0.37 kg	Poids Brut/Net/Tare
Tare	0.82 kg	Nouvelle ligne

Détermination du poids moyen

XXXXXXXXXXXXXXXXXXXX		Ligne d'étoiles
Gross	1.19 kg	
NetAverage	0.37 kg	Poids Brut/Net/Tare
Tare	0.82 kg	Nouvelle ligne

Impression sans en-tête (impression standard)

METTLER TOLEDO		En-tête
Tel. +49 7431 140		
Germany		
www.mt.com		Nouvelle ligne
Date	27/04/2010	Date & Heure
Time	22:21:14	
Net	0.37 kg	Poids Net/Tare
Tare	0.82 kg	Nouvelle ligne
Dev. Id	#4591-22. A	Information sur l'appareil
Dev. Loc	Building B9	Nouvelle ligne

Impression avec en-tête et données d'identification

METTLER TOLEDO		En-tête
Tel. +49 7431 140		
Germany		
www.mt.com		
Date	27/04/2010	Date & Heure
Time	21:50:48	
ID1	Company ABC	Identifications
ID2	67195 Tamn	
Net	0.57 kg	Poids Net/Tare/Brut
Tare	0.82 kg	
Gross	1.39 kg	Nouvelle ligne

7.6 Index

A	Compteur de pesée intelligent	66	M	Menu	
Accessoires	74	Connexions	14	Accès	45
Affichage	9	Consignes de sécurité.....	5, 27	Application.....	39
Affichage par défaut	9	D		Balance (analogique)	32
Calendrier	9	Date	44	Balance (IDNet).....	36
Capacité disponible.....	9	Détermination du poids moyen	24, 39	Communication	46
Contraste	43	E		Fonctionnement.....	29
Couleurs	43	Environnement.....	67	Maintenance	55
Diagramme à barres	9	Erreurs		Mot de passe	29, 45
Ligne de symboles et d'information.....	11	Etats d'erreur	63	Sélection rapide.....	57
Luminosité	43	Messages d'erreur.....	64	Terminal	41
Mode 3 lignes	9	F		Mise au rebut	79
Présentation dans le menu	30	Fichiers journaux		Mise en service.....	16
Rétroéclairage	43	Journal d'alibi	60	Mise en service et hors service.....	20
Afficheur		Journal du test de routine.....	59, 60	Mode	
Affichage du poids	10	G		Mode demande	49
Capacité disponible.....	23	Gestion des utilisateurs....	15, 45	Mode Dialogue	49
Diagramme à barres	23	H		Mode d'impression	49
Données météorologiques	10	Heure	44	Mode de veille	43
Alimentation électrique.....	17, 67	I		Mode sortie	52
Arrêt	43	Identifications	24, 44	MT continu.....	46
Avertissements.....	64	Impression	25	O	
B		Exemples.....	80	Options.....	7, 71
Batterie		Masques.....	54	Ouverture de session/fermeture de session	20
Manipulation	18	Information	65	P	
Spécification.....	67	Information sur l'appareil	44	Pesage dynamique	24, 39
Bruiteur.....	44	Instruments vérifiés dans les pays CE.....	77	PoidsMin	35, 38
C		J		Pt consigne.....	52
Calendrier	44	Journal d'alibi	15, 40, 60	R	
Caractéristiques techniques		Journal de calibrage.....	16	Réglages d'interface	46
Plates-formes de pesage ...	70	K		E/S numérique.....	52
Terminal de pesage.....	67	L		Ethernet	53
Clavier	12	M		RS232.....	48
Code à barres		N		RS422/RS485.....	48
Destination.....	50	O		USB.....	53
Identification.....	24	P		WLAN.....	54
Combinaisons de terminal et plate-forme.....	6, 70	Q			

S

Sélection rapide

- Entrée dans le menu
- principal 57
- Fermeture session 57
- Journal d'alibi 60
- Test de routine 58, 59, 60

SICS

- Identifications 24
- Jeu de commandes 46

Symbole de clé anglaise 9, 66

T

Tare

- Effacement auto-
matique 34, 37
- Tarage 21
- Tarage automatique 34, 37
- Tare prédéfinie 23
- Tare successive 22, 34, 37

Test

- Affichage 55
- Balance 55
- Clavier 55
- Vérification 28

Test de routine .. , 16, 58, 59, 40

Touche info 44

V

Valeur Géo 20, 28, 78

Verrouiller touches 44

Z

Zéro

- Correction du zéro 21
- Réglage automatique
du zéro 34, 37
- Réglage du zéro 21

Afin de protéger vos produits METTLER TOLEDO à l'avenir:

Le service XXL METTLER TOLEDO garantit la qualité, la précision de mesure et la préservation de la valeur de tous les produits METTLER TOLEDO pour les années futures.

Veillez renvoyer pour obtenir tous les détails sur nos conditions de service attrayantes.

Nous vous en remercions.

www.mt.com/service

Pour plus de renseignements

Mettler-Toledo (Albstadt) GmbH

D-72458 Albstadt

Tél. +49 7431-14 0

Fax +49 7431-14 232

Sujet à modifications techniques

© 01/2011 Mettler-Toledo (Albstadt) GmbH

Numéro de commande 22021152A



* 2 2 0 2 1 1 5 2 A *