

ICS425 / ICS429 / ICS435 / ICS439

Sistema di pesata

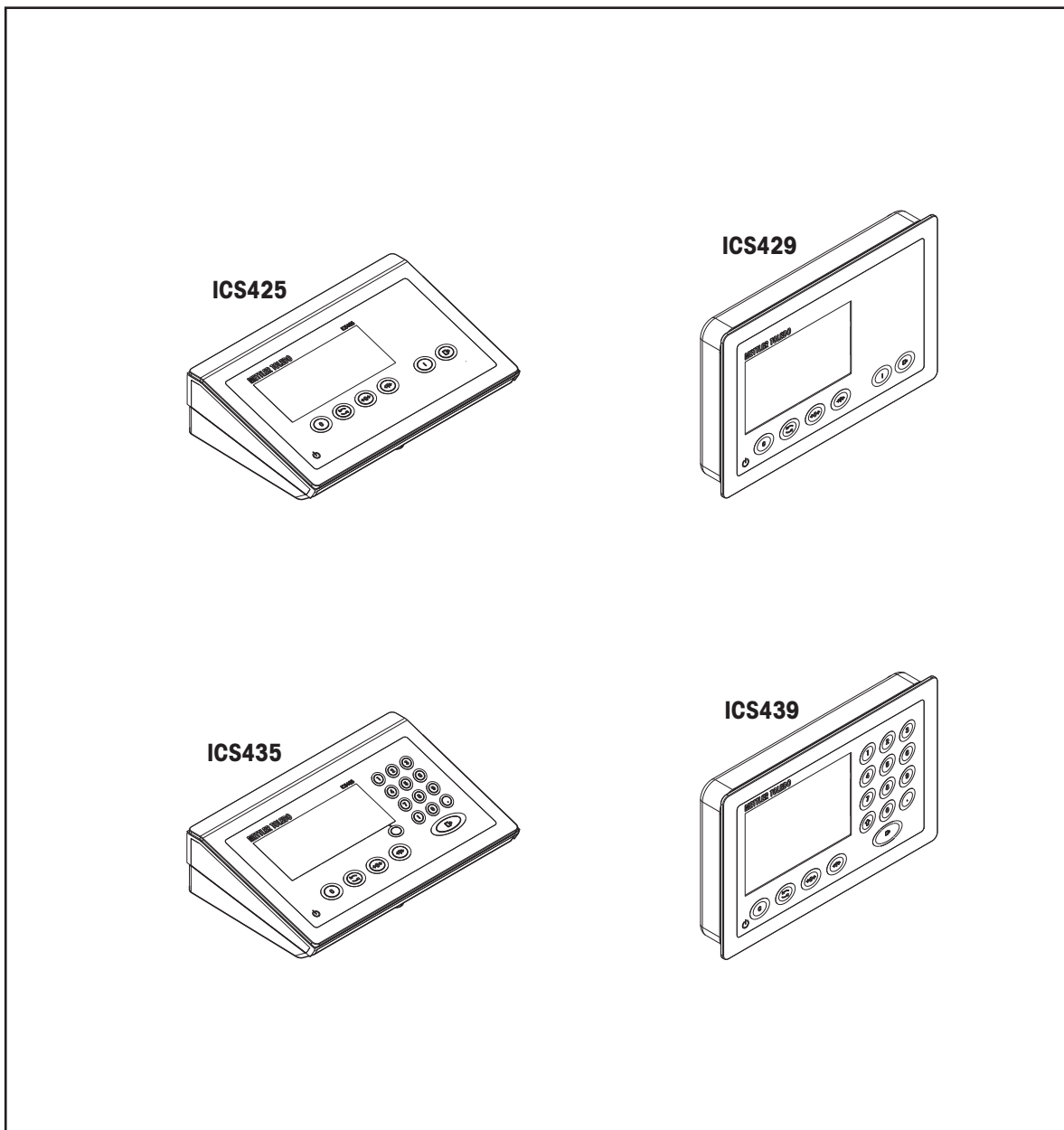

METTLER TOLEDO

METTLER TOLEDO Service

Grazie per aver scelto la qualità e la precisione di METTLER TOLEDO. Utilizzando questo nuovo dispositivo in modo appropriato, nel rispetto delle istruzioni del manuale e della regolazione e della manutenzione regolare offerti dal nostro team di assistenza addestrato in fabbrica, il funzionamento rimarrà affidabile e preciso, proteggendo l'investimento. Non esiti a contattarci per un contratto di servizio personalizzato per le sue esigenze e il suo budget. Ulteriori informazioni sono reperibili sul sito Web www.mt.com/service

I metodi che consentono di massimizzare le prestazioni dell'investimento sono svariati:

- 1 **Registri il prodotto:** la invitiamo a registrare il prodotto sul sito www.mt.com/productregistration e sarà contattato in caso di miglioramenti, aggiornamenti e notifiche importanti.
- 2 **Per assistenza contatti METTLER TOLEDO:** il valore della misurazione è proporzionale alla sua precisione – una bilancia non regolata può diminuire la qualità, ridurre i profitti e aumentare la responsabilità Assistenza tempestiva da parte di METTLER TOLEDO garantisce precisione, ottimizzano il funzionamento e la durata del dispositivo.
 - ⇒ **Installazione, configurazione, integrazione e addestramento:** I nostri addetti all'assistenza sono esperti addestrati in fabbrica sui dispositivi di pesatura. Ci accertiamo che il dispositivo di pesatura sia pronto per la produzione, tempestivamente e in modo conveniente e che il personale sia opportunamente addestrato.
 - ⇒ **Documentazione della regolazione iniziale:** I requisiti ambientali e applicativi di installazione sono unici per ogni bilancia industriale e le prestazioni devono essere testate e certificate. I nostri servizi di calibrazione e l'accuratezza dei documenti certificati garantiscono la qualità di produzione e un sistema di qualità con record delle prestazioni.
 - ⇒ **Manutenzione periodica di regolazione:** Il contratto del Servizio di regolazione offre una garanzia costante nel processo di pesatura e la documentazione di conformità ai requisiti. Offriamo una serie di piani di assistenza programmati per soddisfare le esigenze e determinati in base al budget.

Sommario

1	Introduzione	7
1.1	Istruzioni di sicurezza	7
1.2	Presentazione	8
1.3	Messa in servizio/configurazione	14
2	Funzionamento	18
2.1	Accensione / spegnimento	18
2.2	Pesata lineare	18
2.3	Commutazione unità	18
2.4	Azzeramento / Correzione punto zero	19
2.5	Pesata con tara	19
2.6	Visualizzazione informazioni	21
2.7	Stampa dei risultati	21
2.8	Pesata media (dinamica)	22
2.9	Lavorare con le identificazioni	22
2.10	Pulizia	23
2.11	Test di verifica	24
3	Impostazioni nel menu	25
3.1	Tabella sinottica menu	25
3.2	Funzionamento del menu	25
3.3	Opzione di menu Bilancia	28
3.4	Opzione di menu Applicazione	36
3.5	Opzione di menu Terminale	37
3.6	Opzione di menu Comunicazione	40
3.7	Opzione di menu Manutenzione	50
4	Messaggi di evento e di errore	52
4.1	Condizioni d'errore	52
4.2	Errori e avvertenze	53
4.3	Contatore di pesata intelligente / icona chiave inglese	54
4.4	Informazioni di servizio	54
5	Caratteristiche tecniche e accessori	55
5.1	Strumenti per ambiente secco	55
5.2	Strumenti per ambiente umido	62
5.3	Caratteristiche tecniche generali	68
6	Appendice	69
6.1	Informazioni metrologiche	69
6.2	Tabella dei valori Geo	69
6.3	Smaltimento	70
6.4	Stampa protocolli	71
	Indice	72

1 Introduzione

1.1 Istruzioni di sicurezza

Generalità

- Lo strumento non è previsto per impiego in ambienti a rischio di esplosione. La nostra gamma di prodotti comprende appositi strumenti per impiego in ambienti a rischio di esplosione.
- Se lo strumento non viene usato conformemente alle presenti istruzioni d'uso, non è possibile garantirne la sicurezza.
- Lo strumento può essere aperto solo da personale autorizzato.

Strumenti con livello di protezione IP5x o IP65

Gli strumenti con livello di protezione IP54 o IP65 sono protetti contro polvere e spruzzi d'acqua secondo EN 60529. Essi sono adatti per essere utilizzati in ambienti polverosi e in cui sono soggetti a un breve contatto con liquidi.

- Se lo strumento viene a contatto con del liquido è necessario farlo asciugare completamente.
- Non utilizzare lo strumento in ambienti in cui esso è soggetto al rischio di corrosione.
- Non immergere lo strumento in un liquido.

Strumenti con alimentatore incorporato

- Assicurarsi che la presa per il collegamento dello strumento possieda il conduttore di terra e sia facilmente accessibile per poter effettuare rapidamente lo scollegamento in caso d'emergenza.
- Accertarsi che la tensione di rete nel luogo d'installazione sia compresa nell'intervallo tra 100 V e 240 V.
- Sul lato posteriore mantenere uno spazio libero di almeno 3 cm, per evitare che il cavo di alimentazione venga schiacciato.
- Ispezionare regolarmente il cavo di alimentazione per rilevare eventuali danneggiamenti. Se il cavo risulta danneggiato, scollegarlo immediatamente dalla rete di alimentazione.

Strumenti con batteria incorporata

- Utilizzare soltanto batterie originali fornite dal fabbricante.
- Non usare il caricabatterie in locali umidi o polverosi o a temperature inferiori a 0 °C.
- Dopo aver ricaricato la batteria interna, chiudere il cappuccio di copertura della presa di ricarica sullo strumento.

Bilance compatte / Versioni combinate di terminale e piattaforma

- Evitare carichi in caduta, carichi d'urto e urti laterali.
- La portata massima statica non deve mai essere superata. Rispettare i limiti operativi; a tale scopo consultare la scheda tecnica della piattaforma di pesata collegata.

1.2 Presentazione

1.2.1 Panoramica modelli

La seguente tabella mostra le differenze tra i terminali di pesata **ICS425 / ICS429 / ICS435 / ICS439**:

	ICS425	ICS429	ICS435	ICS439
Tastiera numerica	–	–	x	x
Ambiente	secco	umido	secco	umido
Disponibile nella versione bilancia compatta	x	–	x	–
Disponibile nella versione combinata terminale e piattaforma	x	x	x	x

Dotazione standard

Ciascun terminale di pesata supporta le seguenti interfacce:

- 1 interfaccia seriale RS232
- 1 interfaccia bilancia

Equipaggiamento opzionale

I terminali di pesata possono essere muniti di, o equipaggiati in un secondo momento con, un'interfaccia aggiuntiva:

- RS232
- RS422/485
- Strumento USB
- USB Host
- Ethernet
- WLAN
- I/O digitale

1.2.2 Unità di indicazione

Per soddisfare requisiti speciali, nel menu `Terminale -> Dispositivo -> Unità di indicazione -> Layout indicazione` sono disponibili layout di indicazione differenti.

Indicazione pesata lineare – layout di default

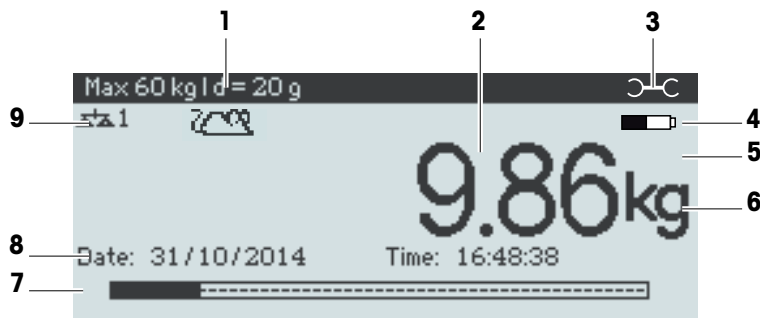

- | | | |
|---|--|--|
| 1 | Dati metrologici | Per dettagli vedere la seguente tabella |
| 2 | Valore di peso con asterisco, segno algebrico e rilevatore stabilità | Per dettagli vedere la seguente tabella |
| 3 | Icona chiave inglese | Per dettagli vedere "Messaggi di evento e di errore" |
| 4 | Simbolo batteria | |
| 5 | Netto/lordo | |
| 6 | Unità | |
| 7 | Indicatore a barra | |
| 8 | Barra dati ausiliari | Il contenuto è definito nel menu |
| 9 | Barra simboli e info | Per dettagli vedere la seguente tabella |

Indicazione pesata lineare – modo 3 righe

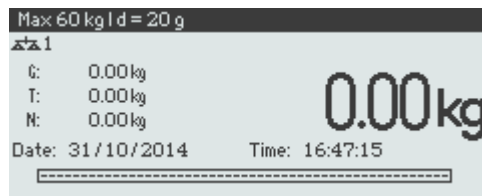

Indicazione pesata lineare – modo caratteri grandi



Indicazione pesata lineare – indicatore a barra

Lo strumento supporta un indicatore a barra che indica la portata della bilancia.



L'indicatore a barra indica approssimativamente la percentuale della portata della bilancia già occupata e la portata disponibile.

Nell'esempio riportato sopra, circa i 3/4 della portata della bilancia sono occupati, sebbene il peso netto applicato non sia realmente elevato. Il motivo potrebbe quindi essere un peso di tara eccessivo.

Riga dati metrologici

i I dati metrologici vengono memorizzati nella piattaforma di pesata. Il terminale di pesata serve soltanto come indicatore.

Nella riga dei dati metrologici vengono visualizzate le seguenti informazioni:

Simbolo	Informazioni	Osservazione
	Classi di precisione	Questo indicatore viene visualizzato solo se la bilancia è omologata in accordo con le linee guida dell'Ufficio Pesì e Misure
W1 , W2 , W3	Informazioni sul campo di pesata	Per strumenti multirange questo indicatore viene visualizzato solo se la bilancia è omologata in accordo con le linee guida dell'Ufficio Pesì e Misure.
Max , cap	Portata massima	cap solo per NTEP
Min	Portata minima	Questo indicatore viene visualizzato solo se la bilancia è omologata in accordo con le linee guida OIML dell'Ufficio Pesì e Misure
e =	Risoluzione approvata	Questo indicatore viene visualizzato solo se la bilancia è approvata (OIML)
d =	Risoluzione di indicazione	Per bilance omologate: OIML : viene visualizzato solo se d è diverso da e NTEP : sempre visualizzato
Approved scale	Strumento di pesata omologato	Indicatore dati metrologici disattivato per bilance SICS, ad es. BBK422. I dati dell'Ufficio Pesì e Misure vanno indicati su una targhetta in prossimità dell'indicatore di peso.

Valore di peso

Il valore di peso può essere contrassegnato con i seguenti simboli:







Simbolo	Informazioni	Osservazione
*	Valore di peso calcolato	Ad esempio, per risultati di pesata medi
—	Segno algebrico	Per valori di peso negativi
○	Indicatore stabilità	Per valori di peso instabili
1.2343 kg	Ultima cifra non approvata con $e > d$	Solo per bilance omologate L'esempio mostra il valore di peso per una bilancia con $e=1g$ e $d=0,1g$. L'ultima cifra più piccola è non approvata.

Barra simboli e info

Nella barra dei simboli e delle info possono essere visualizzate le seguenti informazioni:

Simbolo	Informazioni	Osservazione
<->	Intervallo di pesata	Solo per bilance multirange o bilance a campi multipli
	Peso inferiore al peso minimo	L'opzione <i>PesoMin</i> deve essere attivata nel menu
	Pesata media	L'opzione <i>Media</i> deve essere attivata nel menu
	Detrazione automatica tara	L'opzione <i>Tara autom.</i> deve essere attivata nel menu
	Cancellazione automatica del peso di tara	L'opzione <i>A-Clear Tare</i> deve essere attivata nel menu
>0<	Indicazione centro di zero	Disponibilità a seconda delle prescrizioni dell'Ufficio Pesi e Misure locale
Fact	È necessario effettuare un Fact	Fact = test di calibrazione completamente automatico. Quando viene visualizzato Fact: accertarsi che la piattaforma di pesata sia scarica e attendere fino all'esecuzione automatica del test di calibrazione. Solo per bilance compatte ICS4_5k-.../f .

1.2.3 Tastiera

Tasto	Nome	Funzione nel modo operativo	Funzione nel menu
	On/Off	<ul style="list-style-type: none"> • Accensione e spegnimento • Annullamento modifiche 	<ul style="list-style-type: none"> • Annullamento modifiche • Uscita dal menu
	Cancella	<ul style="list-style-type: none"> • Cancellazione tara • Uscita dalla pagina info 	<ul style="list-style-type: none"> • Cancellazione valore • Cancellazione cifra
	Commutazione	<ul style="list-style-type: none"> • Commutazione tra unità di peso 	<ul style="list-style-type: none"> • Rielaborazione
	Zero	<ul style="list-style-type: none"> • Azzeramento bilancia • Cancellazione tara 	—
	Tara	<ul style="list-style-type: none"> • Taratura bilancia • Cancellazione tara precedente 	—
	Info	<ul style="list-style-type: none"> • Attivazione schermata info • Passaggio alla riga/pagina info successiva • Blocco e sblocco schermata di avvio 	—
	Trasferisci	<ul style="list-style-type: none"> • Trasferimento dati a una stampante o a un computer 	<ul style="list-style-type: none"> • Conferma immissione/selezione

1.2.4 Connettori

Terminale di pesata ICS4_5 per ambienti secchi

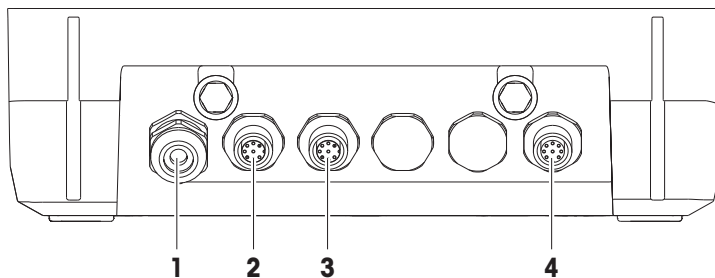

- | | | | |
|----------|--|----------|---|
| 1 | Alimentazione C.A. o ricarica batteria | 2 | Interfaccia standard COM1 (RS232) |
| 3 | Interfaccia opzionale COM2 | 4 | Connessione piattaforma di pesata BILANCIAT |

Terminale di pesata ICS4_5 per ambienti umidi

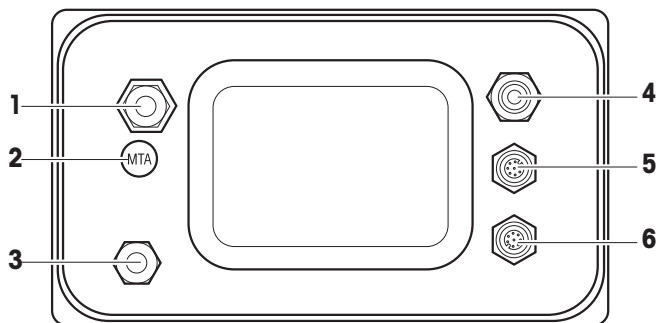

- | | | | |
|----------|--|----------|--|
| 1 | Collegamento della piattaforma di pesata | 2 | Sigillo di garanzia di verifica |
| 3 | Compensazione pressione | 4 | Alimentazione C.A. o ricarica batteria |
| 5 | Interfaccia standard COM1 (RS232) | 6 | Interfaccia opzionale COM2 |

ICS4_9a-.../c

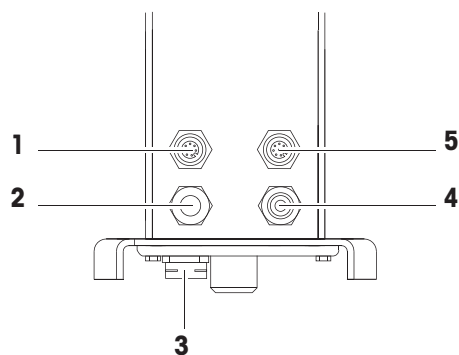

- | | | | |
|----------|-----------------------------------|----------|---|
| 1 | Interfaccia opzionale COM2 | 2 | Connessione piattaforma di pesata analogica |
| 3 | Compensazione pressione | 4 | Alimentazione C.A. o ricarica batteria |
| 5 | Interfaccia standard COM1 (RS232) | | |

Il sigillo di garanzia di verifica è applicato direttamente sul terminale di pesata.

1.3 Messa in servizio/configurazione

1.3.1 Scelta della posizione

La posizione corretta è di importanza cruciale ai fini della precisione dei risultati di pesata.

- 1 Per la piattaforma di pesata scegliere una posizione stabile, non soggetta a vibrazioni e, se possibile, in orizzontale.
 - ⇒ Il pavimento deve essere in grado di supportare in condizioni di sicurezza il peso della piattaforma di pesata caricata al massimo.
- 2 Il luogo d'installazione deve soddisfare le seguenti condizioni ambientali:
 - ⇒ assenza di esposizione diretta alla luce del sole
 - ⇒ assenza di forti correnti d'aria
 - ⇒ assenza di oscillazioni eccessive della temperatura

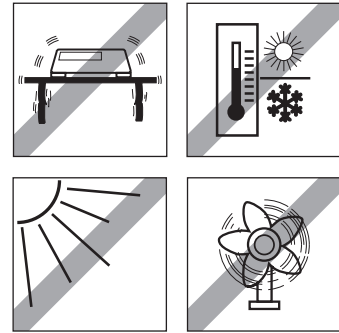

1.3.2 Messa in bolla

Messa in bolla di piattaforme di pesata

Solo le piattaforme di pesata che sono state messe in bolla con precisione forniscono risultati di pesata accurati. Le piattaforme di pesata approvate dall'Ufficio Pesì e Misure sono munite di una livella a bolla per semplificarne la messa in bolla.

- Ruotare i piedini regolabili della piattaforma di pesata fino a che la bolla d'aria della livella si posiziona nel cerchio interno.

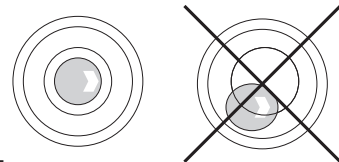

Messa in bolla di bilance compatte ICS4_5-.../f

La messa in bolla su bilance compatte può essere effettuata facilmente.

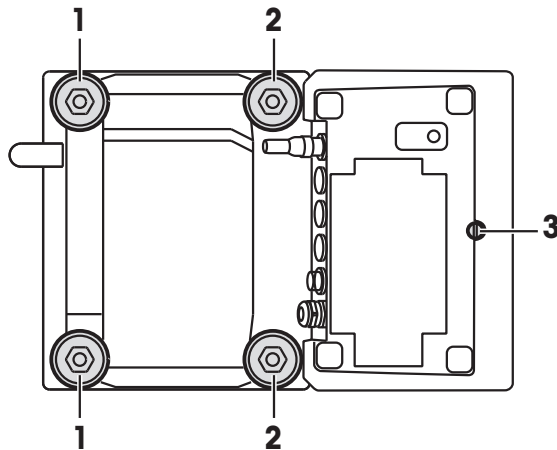

- 1 Capovolgere la bilancia compatta.
- 2 Avvitare i 2 piedini regolabili (2) sul lato terminale della piattaforma di pesata.
- 3 Rimettere la bilancia nella sua posizione normale.
- 4 Mettere in bolla la bilancia compatta ruotando gli altri 2 piedini regolabili (1) della piattaforma di pesata fino a che la bolla d'aria della livella si posiziona nel cerchio interno.
- 5 Svitare i piedini (2) della piattaforma di pesata fino a che essi vengono a contatto con il tavolo.

i Il piede regolabile (3) del terminale di pesata viene svitato per 7 mm in fabbrica e deve essere regolato per la messa in bolla.

1.3.3 Collegamento della piattaforma di pesata

Piattaforme di pesata analogica

- Contattare il tecnico dell'assistenza METTLER TOLEDO per collegare una piattaforma di pesata analogica al terminale di pesata **ICS4_5g / ICS4_9g**.

Piattaforme di pesata con interfaccia per bilance digitali

- Collegare il connettore della piattaforma di pesata al terminale di pesata **ICS4_5i / ICS4_9i** o **ICS4_5s / ICS4_9s**.

- i**
- Se avete ordinato un sistema di pesata omologato consistente di un terminale di pesata **ICS4_5s** e di una piattaforma di pesata PBD555, l'omologazione è stata effettuata in fabbrica (non per il mercato US).
 - Potete scollegare il piattaforma di pesata dal terminale di pesata **ICS4_5s / ICS4_9s** o **ICS4_5i / ICS4_9i** di un sistema di pesata omologato senza violare l'omologazione. Se un'altra piattaforma di pesata viene collegata al terminale di pesata, il sistema è non omologato. Se la piattaforma di pesata del sistema omologato viene nuovamente collegata, l'omologazione è di nuovo valida.
 - Se avete ordinato un sistema di pesata omologato consistente di un terminale di pesata **ICS4_5s / ICS4_9s** e di una piattaforma di pesata PBK/PFK omologata, l'omologazione è stata effettuata in fabbrica (non per il mercato US).
 - Se avete collegato una piattaforma di pesata non omologata e desiderate far omologare il sistema, contattate il tecnico dell'assistenza **METTLER TOLEDO**.

1.3.4 Connettore di alimentazione



⚠ ATTENZIONE

Rischio di fulminazione.

- a) Prima di collegare la piattaforma di pesata alla rete di alimentazione, verificare che il valore stampato sull'etichetta di identificazione e la tensione di rete coincidano.
- b) Non collegare per nessun motivo lo strumento se il valore indicato sulla targhetta di identificazione differisce dalla tensione di rete locale.
- c) Prima di attivare la tensione di alimentazione, accertarsi che la piattaforma di pesata si sia stabilizzata alla temperatura ambiente.

- Inserire la spina di alimentazione nell'apposita presa.
- ⇒ Una volta collegato all'alimentazione, lo strumento effettua un test di autodiagnosi. Lo strumento è pronto quando compare l'indicatore zero.

1.3.5 Manipolazione della batteria incorporata

Simbolo batteria

Il simbolo della batteria indica lo stato di carica corrente della batteria.



- Un segmento corrisponde a circa il 25 % della capacità massima di carica della batteria.
- Se il simbolo lampeggia, è necessario caricare la batteria.
- Durante la ricarica i segmenti "scorrono" fino a che la batteria è completamente carica e tutti i segmenti rimangono illuminati.

Quando si utilizza uno strumento con batteria incorporata prestare attenzione a quanto segue:

- Prima della prima messa in funzione, caricare la batteria per almeno 3 ore.
- La durata di vita dipende dall'intensità d'uso, dalla configurazione e dalla bilancia collegata. Per informazioni dettagliate circa **ICS4_5**, vedere "Durata di vita con batteria [▶ 58]", o circa **ICS4_9**, vedere "Durata di vita con batteria [▶ 64]".
- Il tempo di ricarica richiesto dalla batteria è di circa 4-5 ore. La batteria è protetta contro una ricarica eccessiva.
- La batteria ha una durata di vita da 500 a 1.000 cicli di ricarica/scarica.



⚠ ATTENZIONE

L'elettronica di controllo della ricarica impedisce la ricarica della batteria a temperature inferiori a 0° C (32 °F) o superiori a 40 °C (104 °F).

- a) Per effettuare la ricarica della batteria, accertarsi che la temperatura sia compresa nell'intervallo tra 0 °C e 40 °C (32 °F - 104 °F).



⚠ ATTENZIONE

Rischio di insudiciamento perché il caricabatterie non è munito di protezione IP69K.

- a) Non caricare lo strumento in ambienti umidi o polverosi.
- b) Dopo aver ricaricato la batteria, richiudere il cappuccio di copertura della presa di ricarica sullo strumento.

Raccomandazioni per l'uso della batteria

Le caratteristiche menzionate sopra sono valide solo se si rispettano le seguenti raccomandazioni:

- Sostituire la batteria appena compare il messaggio di avviso "Batteria scarica" e il simbolo batteria inizia a lampeggiare. Quando compare il messaggio, rimane ancora tempo sufficiente (almeno 10 minuti) per completare le operazioni in corso.
- Per garantire prestazioni ottimali della batteria, utilizzare lo strumento con batteria incorporata a una temperatura ambiente compresa tra 10 °C e 30 °C (50 °F - 86 °F). Lo stesso vale anche quando si scarica la batteria.

Sostituzione batteria (solo ICS4_5)

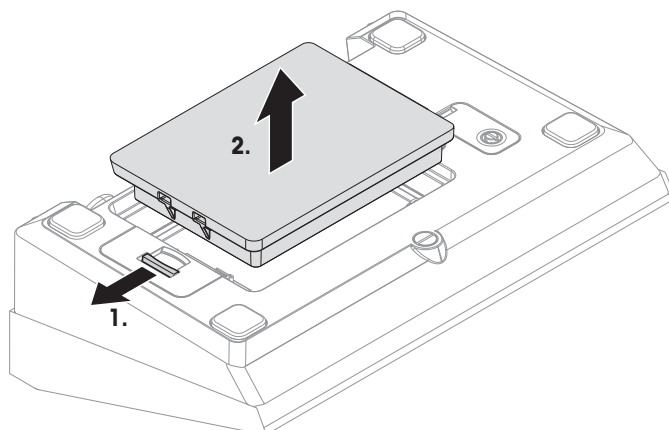

- 1 Sbloccare la batteria allontanando l'apposito cursore dalla batteria ed estrarre la batteria scarica.
- 2 Inserire la batteria completamente carica e fissarla spostando il cursore verso la batteria.

i Con protezione IP65 opzionale la batteria non è accessibile dall'esterno. Si prega di contattare il tecnico dell'assistenza **METTLER TOLEDO**.

1.3.6 Impiego in ambienti con elevati requisiti igienici

Il terminale di pesata **ICS4_9** sono facili da pulire e sono appositamente studiati per l'uso nel settore dell'industria alimentare.

Caratteristiche dei terminali ICS4_9

- Grado di protezione IP68/69k
- Chassis del terminale e piatto di carico in acciaio inossidabile
- Assenza di filetti aperti
- Assenza di viti con cavità
- Tastiera in PET con superficie liscia
- Poche superfici orizzontali
- Giunti privi di cordoni di saldatura

i La cella di carico standard è in alluminio. Celle di carico in acciaio inossidabile rivestito e sigillate ermeticamente sono disponibili come accessori opzionali.

2 Funzionamento

2.1 Accensione / spegnimento

Accensione

- Premere .
- ⇒ Per alcuni secondi lo strumento visualizza una schermata di avvio con il nome dello strumento, la versione del software, il numero di serie del terminale di pesata e il valore Geo.



- Potete "congelare" (bloccare) la schermata di avvio premendo **i**.
- Quando avviate una bilancia compatta, la riga dei dati metrologici indica se essa è omologata oppure no. Se avete ordinato un sistema di pesata omologato, l'omologazione è già stata effettuata in fabbrica (non per il mercato US).
- Con bilance compatte **ICS4_5k-.../f**, prima dell'accensione accertarsi che lo strumento sia alla temperatura ambiente. **Per garantire risultati di pesata precisi, attendere 15 minuti dopo l'accensione prima di iniziare un'operazione di pesata.**

Spegnimento

- Premere .
- ⇒ Prima che l'unità di indicazione si spenga compare per qualche secondo il messaggio **-OFF-**.

Resettaggio

- Tenere premuto  per circa 5 secondi.
- ⇒ Lo strumento viene spento.

2.2 Pesata lineare

- 1 Collocare il campione di pesata sulla bilancia.
- 2 Attendere finché il simbolo dell'indicatore di stabilità  scompare.
- 3 Leggere il risultato di pesata.

2.3 Commutazione unità

Se nel menu è configurata una seconda unità di misura, è possibile commutare tra le due unità di peso.

- Premere .
- ⇒ Il valore di peso viene visualizzato nella seconda unità.



- Unità possibili sono g, kg, oz, lb, lb-oz, t.
- Quando nel menu **Bilancia -> Unità & risoluzione indicazione** l'opzione **-> Scorrimento unità** è impostata a **On**, il valore di peso può essere visualizzato in tutte le unità di peso disponibili premendo ripetutamente .

2.4 Azzeramento / Correzione punto zero

La funzione di azzeramento corregge l'influenza di piccole variazioni sul piatto di carico o piccole deviazioni dal punto zero.

Manuale

- 1 Scaricare la bilancia.
- 2 Premere →**0**←.
⇒ L'indicatore visualizza zero.

In automatico

Nel caso di bilance non omologate, la correzione automatica del punto zero può essere disattivata nel menu oppure può essere modificato l'intervallo di azzeramento. Le bilance omologate vengono impostate fisse a 0,5 d al secondo.

- i** • La funzione di azzeramento è disponibile solo entro un campo di pesata limitato.
- Dopo l'azzeramento della bilancia, l'intero campo di pesata è ancora disponibile.

2.5 Pesata con tara

2.5.1 Detrazione della tara

- Collocare il contenitore vuoto sulla bilancia e premere →**T**←.
⇒ Vengono visualizzati l'indicatore zero e il simbolo **NET** .
⇒ Il peso di tara rimane memorizzato fino a che lo si cancella.

2.5.2 Cancellazione della tara

- Premere **C**.
⇒ Il simbolo **NET** scompare e l'unità di indicazione visualizza il peso lordo.

i Se il simbolo  è visualizzato, cioè la funzione Cancellazione automatica tara è attivata nel menu *Bilancia* , il peso di tara viene automaticamente cancellato appena la bilancia viene scaricata.

2.5.3 Cancellazione automatica della tara

Un peso di tara viene automaticamente cancellato quando la bilancia viene scaricata.

Prerequisito

Il simbolo  è visualizzato, cioè la funzione di tara Cancellazione automatica tara è attivata nel menu *Bilancia*.

i Il peso di tara deve essere superiore a 9 passi di indicazione della bilancia.

2.5.4 Detrazione automatica tara

Se si pone un peso su una bilancia vuota, la bilancia imposta automaticamente la tara e visualizza il simbolo **NET** .

Prerequisito

Il simbolo  è visualizzato, cioè la funzione di tara Tara automatica è attivata nel menu *Bilancia*.

i Il peso da impostare automaticamente come tara, ad esempio il materiale d'imballaggio, deve essere superiore a 9 passi di indicazione della bilancia.

2.5.5 Tara in sequenza

Con questa funzione è possibile impostare la tara più volte se, ad esempio, un cartone viene collocato tra singoli strati in un contenitore.

- La funzione di tara `Tara in sequenza` è attivata nel menu `Bilancia`.
- 1 Collocare il primo contenitore o il materiale d'imballaggio sulla bilancia e premere **→T←**.
 - ⇒ Il peso dell'imballaggio viene automaticamente memorizzato come peso di tara; l'unità di indicazione visualizza zero e il simbolo **NET**.
 - 2 Caricare il campione da pesare e leggere/stampare il risultato.
 - 3 Collocare il secondo contenitore o il materiale d'imballaggio sulla bilancia e premere **→T←** ancora una volta.
 - ⇒ Il peso totale sulla bilancia viene memorizzato come nuovo peso di tara. Sullo schermo compare l'indicatore zero.
 - 4 Caricare il campione da pesare nel secondo contenitore e leggere/stampare il risultato.
 - 5 Ripetere i passi 3 e 4 per altri contenitori.

2.5.6 Preimpostazione tara

Per pesi di contenitori prefissati immettere il peso di tara in formato numerico oppure tramite codice a barre / comando SICS. In questo modo non è necessario impostare la tara con il contenitore vuoto.

i Il peso di tara immesso è valido fino a che non viene immesso un nuovo peso di tara oppure fino a che il peso di tara viene cancellato.

Preimpostazione tara con immissione numerica

- 1 Immettere il peso di tara noto e premere **→T←** per confermare.
 - ⇒ L'indicatore di peso indica il peso di tara con segno algebrico negativo e sullo schermo compare il simbolo **NET**.
- 2 Collocare il contenitore pieno sulla piattaforma di pesata.
 - ⇒ L'unità di indicazione visualizza il peso netto.

i La preimpostazione della tara tramite immissione numerica è disponibile solo per **ICS435** e **ICS439**.

Preimpostazione tara con codice a barre

- Per l'impiego del codice a barre, l'opzione `Preimpostazione tara` viene selezionata come destinazione per l'immissione da un'unità esterna nel menu `Comunicazione -> COMx -> Input esterno -> Destinazione`.
- 1 Immettere il peso di tara noto tramite codice a barre.
 - ⇒ L'indicatore di peso indica il peso di tara con segno algebrico negativo e sullo schermo compare il simbolo **NET**.
 - 2 Collocare il contenitore pieno sulla piattaforma di pesata.
 - ⇒ L'unità di indicazione visualizza il peso netto.

Preimpostazione tara con comando SICS da un PC collegato

- 1 Immettere il peso di tara noto sul PC utilizzando il comando SICS `TA_Value_Unit`.
 - ⇒ L'indicatore di peso indica il peso di tara con segno algebrico negativo e sullo schermo compare il simbolo **NET**.
- 2 Collocare il contenitore pieno sulla piattaforma di pesata.
 - ⇒ L'unità di indicazione visualizza il peso netto.

2.6 Visualizzazione informazioni

Nel menu possono essere configurate fino a 5 differenti opzioni per il tasto **i**. A seconda della configurazione nel menu `Terminale -> Strumento -> Tastiera -> Tasto Info`, i seguenti dati possono essere assegnati in qualsiasi ordine, ad esempio:

- Data & Ora
- Valori di peso
- identificazioni
- informazioni sullo strumento
- Numeri di serie e versioni software
- Informazioni sulla rete

Sulla seconda e terza pagina info, è possibile visualizzare informazioni sul sistema e di contatto.

- 1 Premere **i**.
⇒ Sullo schermo compare la (prima) pagina info.
- 2 Premere **i** ancora una volta.
⇒ Sullo schermo compare la schermata info successiva.
- 3 Per uscire dalle schermate info, premere **C**.

i Una schermata viene visualizzata fino a che il tasto **i** viene premuto nuovamente oppure fino a che viene premuto il tasto **C**.

2.7 Stampa dei risultati

Se sono collegati una stampante o un computer, i risultati di pesata e altre informazioni possono essere stampate o inviate a un computer.

- Premere **⇨**.
⇒ I dati definiti vengono stampati o inviati al computer.

i Il contenuto del rendiconto può essere definito nel menu `Comunicazione -> COMx -> Definizione maschere`. La maschera deve essere assegnata al rendiconto nel menu `Applicazione`.

Stampa senza premere un tasto (stampa intelligente)

- Nel menu l'opzione `Applicazione -> Stampa intelligente -> Attivare` deve essere impostata a `On`.
 - Per lanciare la stampa del rendiconto successivo, il peso deve scendere al di sotto del valore soglia preimpostato.
- 1 Collocare il campione da pesare sul piatto di carico.
⇒ Quando viene raggiunto un valore di peso stabile, il risultato viene stampato automaticamente.
 - 2 Rimuovere il campione da pesare dal piatto di carico e caricare il campione da pesare successivo.
⇒ Quando il valore di peso è sceso al di sotto del valore soglia preimpostato, il valore di peso stabile successivo viene stampato automaticamente.

2.8 Pesata media (dinamica)

Con la funzione Pesata media, è possibile pesare campioni in movimento come animali viventi. Se questa funzione è attivata, l'icona  viene visualizzata nella riga info. Con la funzione Pesata media, la bilancia calcola il valore medio di 56 operazioni di pesata entro un certo intervallo di tempo.

Avvio tramite tasto fisso

- Nel menu è selezionata l'opzione Applicazione -> Pesata media -> Modo -> Tasto Stampa (preimpostazione di fabbrica), tasto Info o Tasto Commuta.
 - Peso del campione da pesare maggiore di 9 passi di indicazione della bilancia.
- 1 Collocare il campione da pesare sulla bilancia.
 - 2 Premere il tasto definito nel menu per avviare la pesata media.
 - ⇒ Durante la pesata media, sullo schermo compaiono degli asterischi, e il risultato medio viene visualizzato con il simbolo *.
 - 3 Scaricare la bilancia per avviare una nuova operazione di pesata media.

Con avvio automatico

- Nel menu è selezionata l'opzione Applicazione -> Pesata media -> Modo -> Auto.
 - Peso del campione da pesare maggiore di 9 passi di indicazione della bilancia.
- 1 Collocare il campione da pesare sulla bilancia.
 - ⇒ L'operazione di pesata media viene avviata automaticamente.
 - ⇒ Durante la pesata media, sullo schermo compaiono degli asterischi, e il risultato medio viene visualizzato con il simbolo *.
 - 2 Scaricare la bilancia per avviare una nuova operazione di pesata media.

2.9 Lavorare con le identificazioni

Alle pesate in serie possono essere assegnati 3 numeri identificativi ID1, ID2 e ID3, con fino a 40 caratteri numerici che vengono stampati anche nei rendiconti. Se, ad esempio, vengono assegnati un numero cliente e un numero lotto, sul rendiconto è indicato chiaramente quale lotto è stato pesato e per quale cliente.

Uso del codice a barre (solo per un'identificazione).

- I tasti funzione ID1, ID2 o ID3 vengono selezionati come destinazione per l'immissione da un'unità esterna nel menu Comunicazione -> COMx -> Input esterno -> Destinazione.
- Per visualizzare l'identificazione nella riga ausiliaria, i tasti funzione ID1, ID2 o ID3 devono essere attivati nel menu Terminale -> Unità di indicazione -> Righe ausiliarie.
- Scansionare l'ID.
 - ⇒ L'ID rimane assegnato alle pesate successive fino a che viene scansionato un nuovo ID.

Impiego di un set di comandi SICS (fino a tre identificazioni)

- Per visualizzare l'identificazione nella riga ausiliaria, i tasti funzione ID1, ID2 o ID3 devono essere attivati nel menu Terminale -> Unità di indicazione -> Righe ausiliarie.
- Inviare il comando ID (I12, I13 o I14) da un PC.
 - ⇒ L'ID rimane assegnato alle pesate successive fino a che viene scansionato un nuovo ID.

2.10 Pulizia



⚠ AVVERTENZA

Rischio di fulminazione.

- a) Prima di effettuare la pulizia, scollegare il cavo di alimentazione del terminale dalla rete di alimentazione.
- b) Coprire i connettori aperti con gli appositi cappucci protettivi.

Pulizia del ICS4_5 (ambienti secchi)

- Pulire la capottina antipolvere opzionale separatamente. La capottina protettiva può essere lavata in lavastoviglie.
- Togliere il piatto di carico e rimuovere qualsiasi residuo di sporco e di sostanze estranee eventualmente accumulatisi al disotto di esso. Non utilizzare oggetti duri per evitare di graffiare la superficie.
- Non smontare lo strumento di pesata.
- Asportare qualsiasi residuo di detergente con un panno umido.
- Attenersi alle istruzioni circa gli intervalli di pulizia e utilizzare esclusivamente gli agenti detergenti ammessi.
- Se si utilizza un paravento, si raccomanda di pulirlo con un detergente per vetri ogni giorno di utilizzo per prolungarne la durata.

Pulizia del ICS4_9 (ambienti umidi)

Questi strumenti sono appositamente studiati per essere utilizzati in ambienti umidi. A seconda del tipo di ambiente e delle procedure di pulizia, si consiglia l'uso di piattaforme di pesata con tipi differenti di celle di carico. La seguente tabella fornisce una panoramica dettagliata degli ambienti consigliati e delle procedure di pulizia più adatte.

	Piattaforma di pesata / Cella di carico			
	ICS4_9	standard: rivestita in alluminio	opzionale: in acciaio inossidabile	opzionale: in acciaio inoss. sigillata ermeticam.
Grado di protezione IP	IP68/ IP69k	IP65	IP65/IP67	IP68/IP69k
Ambiente				
Umido per una breve parte del giorno (30 min./g)	x	x	x	x
Parzialmente umido (120 min./g)	x	–	x	x
Sempre umido	x	–	–	x
Procedura di pulizia				
Strofinamento con un panno umido	x	x	x	x
Pulizia delicata con flessibile < 5 l/min, 20 kPa	x	x	x	x
Lavaggio leggero < 12,5 l/min, 30 kPa	x	–	x	x
Lavaggio pesante, acqua ad alta pressione e getto di vapore fino a 10.000 kPa	x	–	–	x
Agenti detergenti				
Detergenti delicati	x	x	x	x
Altri detergenti in accordo con le specifiche e le istruzioni del fabbricante	x	–	–	x

- Pulire la capottina antipolvere opzionale separatamente. La capottina protettiva può essere lavata in lavastoviglie.
- Sostituire regolarmente la capottina protettiva.
- Togliere il piatto di carico e rimuovere qualsiasi residuo di sporco e di sostanze estranee eventualmente accumulatisi al disotto di esso. Non utilizzare oggetti duri per evitare di graffiare la superficie .
- Non smontare lo strumento di pesata.
- Asportare qualsiasi residuo di detergente sciacquando con acqua pulita.
- Per prolungare la durata della cella di carico, immediatamente dopo la pulizia asciugarla con un panno morbido privo di filacce.
- Attenersi alle istruzioni circa gli intervalli di pulizia e utilizzare esclusivamente gli agenti detergenti ammessi.

Pulitura di piattaforme di pesata differenti da quelle descritte nelle presenti Istruzioni d'uso

- Assicurarsi di rispettare le istruzioni per la pulizia della piattaforma di pesata che si ha in dotazione. La piattaforma di pesata può essere inadatta per l'uso in ambienti e per le procedure di pulizia descritte sopra.

2.11 Test di verifica

Lo strumento di pesata è verificato se:

- la classe di precisione è visualizzata nella riga dei dati metrologici,
- la precisione d'indicazione certificata è indicata con "e = precisione d'indicazione",
- sullo strumento è apposto un marchio di verifica ufficiale, ad esempio, l'adesivo verde con la lettera M (OIML),
- la validità non è scaduta.

Lo strumento di pesata è verificato anche se:

- nella riga dei dati metrologici compare la dicitura "Approved scale",
- le etichette con i dati metrologici sono apposte vicino all'indicatore di peso,
- il sigillo di sicurezza è intatto,
- sullo strumento è apposto un marchio di verifica ufficiale, ad esempio, l'adesivo verde con la lettera M (OIML),
- la validità non è scaduta.

i Il periodo di validità è specifico di Paese. Il proprietario dello strumento è tenuto a rinnovare la verifica a tempo debito.

Piattaforme di pesata estensimetriche

Le piattaforme di pesata estensimetriche utilizzano un valore Geo per compensare l'influenza della forza di gravità. Il fabbricante dello strumento di pesata utilizza un valore Geo definito per la verifica.

- 1 Verificare che il valore Geo nello strumento corrisponda al valore Geo definito per la vostra posizione geografica.
 - ⇒ Il valore Geo viene visualizzato all'accensione dello strumento.
 - ⇒ Nell'appendice è riportato il valore Geo per il luogo geografico in cui lo strumento viene utilizzato.
- 2 Se i valori Geo non coincidono, contattare il tecnico dell'assistenza **METTLER TOLEDO**.

3 Impostazioni nel menu

3.1 Tabella sinottica menu

Nel menu si possono modificare impostazioni e attivare funzioni. Ciò consente di adattare lo strumento a esigenze di pesata individuali. Il menu è costituito dalle 5 opzioni principali descritte qui di seguito che a loro volta contengono vari sottomenu su diversi livelli che sono descritti nelle seguenti sezioni.



- Bilancia
- Applicazione
- Terminale
- Comunicazione
- Manutenzione

3.2 Funzionamento del menu



3.2.1 Richiamo del menu e immissione della password

Il menu ha 2 livelli operativi differenti: Operatore e Supervisore. Il livello Supervisore può essere protetto tramite una password. Quando lo strumento viene consegnato, entrambi i livelli sono accessibili senza una password.

Menu Operatore

- 1 Premere  e tenere premuto fino a che l'unità di indicazione visualizza **Immettere codice**.
- 2 Premere  ancora una volta.
 - ⇒ L'unità di indicazione visualizza l'opzione `Terminale`. Sono accessibili solo alcune parti del sottomenu `Dispositivo`.

Menu Supervisore

- 1 Premere  e tenere premuto fino a che l'unità di indicazione visualizza **Immettere codice**.
 - 2 Immettere la password e confermare con .
- ⇒ La prima opzione di menu `Bilancia` viene evidenziata.



- Per default, non è impostata alcuna password. Pertanto, confermare la richiesta della password con  quando si richiama il menu per la prima volta.
- Se non è stata definita alcuna password supervisore, quando l'operatore effettua l'accesso ha a disposizione il menu supervisore completo.
- Se entro qualche secondo l'operatore non immette una password, la bilancia ritorna alla modalità Pesata.

Password d'emergenza per accesso Supervisore al menu

Se lo strumento richiede una password per l'accesso del Supervisore al menu e l'operatore l'ha dimenticata, è comunque possibile accedere al menu:

- Premere **→0←** tre volte e confermare con .

3.2.2 Visualizzazione nel menu

Le opzioni di menu vengono visualizzate con il relativo contesto.

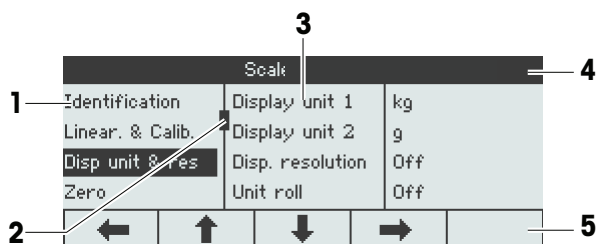

- 1 Opzioni di menu, l'opzione di menu selezionata viene visualizzata evidenziata
- 2 Cursore di scorrimento, come, ad esempio, la barra di scorrimento del PC
- 3 Opzioni di sottomenu
- 4 Riga info menu, cioè percorso per accedere all'opzione di menu corrente
- 5 Riga delle info di navigazione: usare i tasti qui sotto per navigare nel menu come indicato

Uscita dal menu

- Premere **OK**.
⇒ Sull'indicatore viene visualizzata la richiesta **Save settings?**
- Premere il tasto **OK** per salvare le modifiche apportate al menu e per tornare al modo di pesata.
0
- Premere il tasto **ESC** per effettuare altre impostazioni nel menu.
0
- Premere il tasto **NO** per annullare le modifiche e tornare alla modalità di pesata.

3.2.3 Selezione e impostazione di parametri nel menu

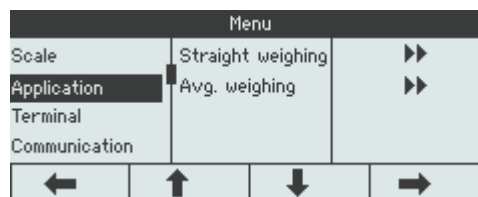

Esempio: impostazione della modalità di pesata media a "In automatico"

- 1 Nella schermata iniziale del menu usare  per selezionare (evidenziare) il menu **Applicazione**. I sottomenu vengono visualizzati nella colonna centrale.

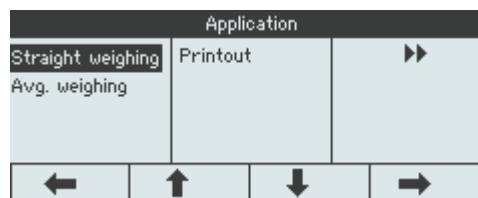

- 2 Premere  per accedere al menu **Applicazione**.



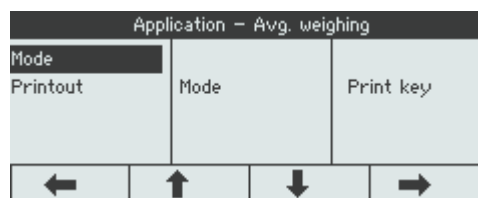

- 3 Premere  e successivamente premere  per aprire il sottomenu **Pesata media**. L'impostazione corrente dell'opzione di menu evidenziata viene visualizzata nella colonna di destra.

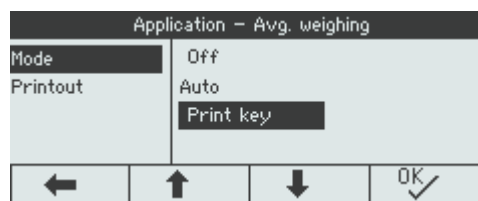

- 4 Premere  per accedere al sottomenu **Modo**. Le impostazioni possibili dell'opzione di menu selezionata vengono visualizzate sul lato destro.



- 5 Premere  per selezionare (evidenziare) **Auto** e confermare la selezione con . L'impostazione della modalità di pesata media cambia.

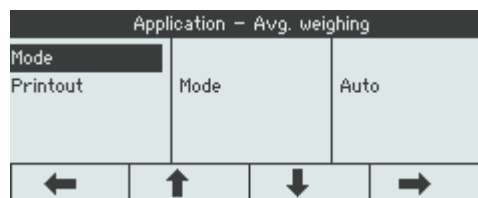

i Se le impostazioni di un'opzione di menu non vengono visualizzate su un'unica pagina (ad esempio, tutte le opzioni info), usare  per procedere alle opzioni nascoste.

3.3 Opzione di menu Bilancia

3.3.1 Vista sinottica del menu Bilancia

Il menu *Bilancia* dipende dalla cella di carico collegata che è indicata nella targhetta di identificazione del modello.

Modello	Cella di carico	Menu Bilancia
ICS4_5g / ICS4_9g	Analogica	Menu bilancia analogica [▶ 28]
ICS4_5i / ICS4_9i	IDNet	Opzione menu bilancia IDNet [▶ 33]
ICS4_5s / ICS4_9s	SICSpro	Menu bilancia analogica [▶ 28]
ICS4_5k-.../f	MonoBloc®	Menu bilancia analogica [▶ 28]

3.3.2 Opzione di menu Bilancia (Analogica / SICSpro)

Tabella sinottica

Nella tabella sinottica che segue, le preimpostazioni di fabbrica sono stampate con caratteri in **grassetto**.

Livello 1	Livello 2	Livello 3	Livello 4
Identificazione	N. di serie, Modello bilancia, Posizione bilancia, ID bilancia		
Linear. & Calib.	Ultima calibrazione		
	Avvio FACT (solo per bilance compatte ICS4_5k-.../f)	On , Off	
	Stam. auto. calib.	On , Off	
	Esegui calib.		
Unità indic.&ris.	Unità indicaz. 1	g, kg , oz, lb, lb-oz, t	
	Unità indicaz. 2	g , kg, oz, lb, lb-oz, t	
	Risoluzione indic.		
	Scorrim. unità	On, Off	
Zero	MAZ	Off, 0,5d , 1d, 2d, 5d, 10d	
Tara	Tara autom.	On, Off	
	Tara in sequenza	On , Off	
	Cancellazione automatica tara	On, Off	
Riavvio	On, Off		
Filtro	Vibrazione	Basso, Medio , Alto	
	Processo	Universale , Dosaggio, Assoluto	
	Stabilità	Veloce, Standard , Precisa	
PesoMin	PesoMin	On, Off	
FACT (solo per bilance compatte ICS4_5k-.../f)	Temperatura	Off, 1K, 2K, 3K	
	Ora	Ora 1, Ora 2, Ora 3	
	Giorni	Lunedì ... Domenica	Off , On
Ripristino	Effettuare reset?		

Descrizione

Identificazione	Visualizzazione/impostazione dei dati identificativi della bilancia
N. serie bilancia	Visualizzazione del numero di serie della piattaforma di pesata
Modello bilancia	Visualizzazione del modello della bilancia, ad esempio, PBD555 Disponibile solo per bilance METTLER TOLEDO
Posizione bilancia	Immettere la posizione della bilancia, ad esempio, piano e stanza
ID bilancia	Immissione dell'identificazione della bilancia, ad esempio, numero inventario
Note	<ul style="list-style-type: none"> • La posizione e l'ID della bilancia possono essere visualizzati nelle righe ausiliarie o info oppure essere stampati. • La posizione e l'ID della bilancia possono essere costituiti da fino a 24 caratteri alfanumerici.

Linear. & Calib	Linearizzazione e calibrazione
Ultima calibrazione	Mostra la data dell'ultima calibrazione.
Avvio FACT	Quando questa opzione è impostata a O_n , una calibrazione interna viene effettuata ogni volta che la bilancia viene accesa. Si raccomanda di non disattivare questa impostazione se la bilancia viene spostata in altre posizioni.
Stampa autom. calib.	Quando questa opzione è impostata a O_n , un rendiconto viene stampato automaticamente per ciascun processo di calibrazione.
Esegui calib.	<p>Importante: Con terminali di pesata ICS4_5k-.../f accertarsi che la bilancia sia accesa da almeno 15 minuti prima di eseguire una linearizzazione / calibrazione.</p> <ol style="list-style-type: none"> 1 Avviare la calibrazione con <input type="button" value="OK"/>. ⇒ Il messaggio Precarico lampeggia. 2 Accertarsi che la piattaforma di pesata sia vuota e confermare con <input type="button" value="OK"/>. ⇒ Il messaggio xx kg lampeggia. 3 Se necessario, modificare il valore del peso di calibrazione visualizzato usando <input type="button" value="↓"/> / <input type="button" value="↑"/>. 4 Collocare il peso di calibrazione indicato sulla piattaforma di pesata e confermare con <input type="button" value="OK"/>. ⇒ Il messaggio Precarico lampeggia. 5 Rimuovere il peso di calibrazione e confermare con <input type="button" value="OK"/>. ⇒ L'unità di indicazione visualizza per qualche istante il messaggio Superato.
Note	<ul style="list-style-type: none"> • Per ottenere una precisione particolarmente elevata, effettuare la calibrazione a pieno carico. • Il processo di calibrazione può essere annullato usando <input type="button" value="ESC"/>. • Questa opzione di menu non è disponibile per bilance omologate.

Unità indic.&ris.	Unità di visualizzazione e risoluzione
Unità indicaz. 1	Selezione unità di pesata 1
Unità indicaz. 2	Selezione unità di pesata 2, differente dall'unità 1
Risoluzione di indicazione	Selezione leggibilità (risoluzione). Le impostazioni possibili dipendono dalla bilancia collegata. Quando è impostata l'opzione <i>Off</i> , è disponibile solo la risoluzione di default della piattaforma di pesata.
Scorrim. unità	Quando questa opzione è impostata a <i>On</i> , il valore di peso può essere visualizzato in tutte le unità disponibili con  .
Note	<ul style="list-style-type: none"> • Nel caso delle bilance verificate, sottoopzioni individuali dell'opzione di menu <i>Unità di indicazione e risoluzione</i> possono non essere disponibili o essere disponibili solo in maniera limitata, a seconda del Paese. • Su bilance a due campi/a due intervalli, le risoluzioni contrassegnate con I<->I 1/2 sono suddivise in fino a 2 campi/intervalli di pesata, es., 2 x 3000 d. • Su bilance a due campi/a due intervalli, le risoluzioni contrassegnate con I<->I 1/2/3 sono suddivise in fino a 3 campi/intervalli di pesata, es., 3 x 3.000 d.

Zero	Impostazione automatica zero
MAZ	Manutenzione Automatica Zero
On/Off	Attivazione/disattivazione manutenzione automatica zero.
Off; 0,5 d; 1 d; 2 d; 5 d; 10 d	Selezione intervallo azzeramento in cifre al secondo.
Nota	Sulle bilance verificate, questa opzione di menu non compare.

Tara	Funzione tara
Tara autom.	Attivazione/disattivazione tara automatica Tara autom. = <i>On</i> : Quando un carico viene collocato sulla bilancia e il peso lordo supera 9 d, il peso viene automaticamente impostato come tara.
Tara in sequenza	Attivazione/disattivazione tara in sequenza Tara in sequenza = <i>On</i> : È possibile impostare la tara più volte se, ad esempio, un cartone viene collocato tra singoli strati in un contenitore.
Cancellazione automatica tara	Attivazione/disattivazione cancellazione automatica del peso di tara Cancellazione automatica tara = <i>On</i> : Quando il carico viene rimosso e il peso scende al di sotto di 9 d, il peso di tara viene cancellato automaticamente.

Riavvio	Memorizzazione automatica del punto zero e del valore di tara
Riavvio	Quando questa funzione è impostata a <i>On</i> , l'ultimo punto zero e il valore di tara vengono salvati. Dopo uno spegnimento/accensione o dopo un'interruzione della corrente di alimentazione, lo strumento continua a lavorare con il punto di zero e il valore di tara salvati.

Filtro	Impostazioni filtro
Vibrazione	Adattamento alle condizioni ambientali
Basso	Ambiente molto costante e stabile. La bilancia lavora molto rapidamente, ma è molto sensibile alle influenze esterne.
Medio	Ambiente normale. La bilancia lavora a velocità media.
Alto	Ambiente instabile. La bilancia lavora più lentamente, ma è meno sensibile alle influenze esterne.
Processo	Adattamento alla procedura di pesata
Universale	Impostazione universale per tutti i campioni di pesata e le merci normali da pesare.
Dosaggio	Erogazione campioni di pesata liquidi o in polvere (solo per certe piattaforme di pesata, ad esempio, serie PBK9 / PFK9).
Assoluta	Per corpi solidi in condizioni estreme, es., forti vibrazioni.
Stabilità	Regolazione del dispositivo di rilevamento stabilità Tanto più lentamente lavora la bilancia, maggiore è la riproducibilità dei risultati di pesata.
Veloce	La bilancia lavora molto rapidamente.
Standard	La bilancia lavora a velocità media.
Precise	La bilancia lavora con la massima riproducibilità possibile.

PesoMin	Funzione PesoMin
PesoMin	Attivazione/disattivazione funzione PesoMin Quando questa opzione è impostata a On e se il peso sulla bilancia scende al di sotto del peso minimo memorizzato,  compare nella riga delle info e il colore di indicazione cambia.
Nota	Prima di poter utilizzare questa funzione, il tecnico dell'assistenza METTLER TOLEDO deve determinare e immettere un valore di peso minimo.

FACT	Test calibrazione completamente automatica (solo per bilance compatte ICS4_5k-.../f)
Temperatura	Impostazione della differenza di temperatura per la regolazione automatica.
Off	Disattivazione regolazione automatica in caso di una differenza di temperatura.
1K, 2K, 3K	Regolazione automatica in caso di variazione della temperatura selezionata.
Ora	Impostazione di fino a 3 ore in un giorno per la regolazione automatica.
Ora 1, Ora 2, Ora 3	Immissione delle ore per la regolazione automatica (ore, minuti in formato 24 ore). Per disattivare Ora 2 e Ora 3, impostarli al valore 00:00:00.
Giorni	Impostazione dei giorni della settimana per la regolazione automatica.
Lunedì ... Domenica	La regolazione automatica verrà effettuata in tutti i giorni che sono impostati a On.
Nota	Il test FACT viene eseguito nelle seguenti condizioni: <ul style="list-style-type: none"> • Non si deve premere alcun tasto per 3 minuti. – e – • Il valore di peso visualizzato è minore di 30 d e è stabile.

Ripristino	Ripristino delle impostazioni della bilancia alle preimpostazioni di fabbrica
Effettuare reset?	<p>- Confermare con <input type="checkbox"/> ^{OK} per ripristinare le impostazioni del menu Bilancia.</p> <p>Solo per bilance compatte ICS4_5k-.../f</p> <p>1 Premere Reset per 5 secondi. ⇒ L'unità di indicazione visualizza il messaggio Ripristino Calibrazione utente.</p> <p>2 Confermare con <input type="checkbox"/> ^{OK} per ripristinare la calibrazione utente.</p>

3.3.3 Opzione menu bilancia IDNet

Tabella sinottica

Livello 1	Livello 2	Livello 3
Unità indicaz. 1	Unità indicaz. 2	g , kg, oz, lb, t
	Scorrim. unità	On, Off
Zero	MAZ	Off, 0,5d , 1d, 2d, 5d, 10d
Tara	Tara autom.	On, Off
	Cancellazione automatica tara	On, Off , 9 d
	Tara in sequenza	On , Off
Riavvio	On, Off	
Filtro	Vibrazione	Stabile, Normale , Instabile
	Processo	Riempimento fine, Universale , Assoluto
	Stabilità	ASD = 0, 1, 2 , 3, 4, 5
Aggiornamento	Le impostazioni possibili dipendono dalla bilancia collegata	
PesoMin	Funzione	On, Off
	Valore PesoMin	
Ripristino	Effettuare reset?	

Descrizione

Identificazione	Visualizzazione/impostazione dei dati identificativi della bilancia
N. serie bilancia	Visualizzazione del numero di serie della piattaforma di pesata
Modello bilancia	Visualizzazione del modello della bilancia, ad esempio, PBD555 Disponibile solo per bilance METTLER TOLEDO
Posizione bilancia	Immettere la posizione della bilancia, ad esempio, piano e stanza
ID bilancia	Immissione dell'identificazione della bilancia, ad esempio, numero inventario
Note	<ul style="list-style-type: none"> La posizione e l'ID della bilancia possono essere visualizzati nelle righe ausiliarie o info oppure essere stampati. La posizione e l'ID della bilancia possono essere costituiti da fino a 24 caratteri alfanumerici.

Unità indicaz. 1	Impostazione delle unità di pesata
Unità 2	Selezione unità di pesata 2, differente dall'unità 1.
Scorrim. unità	Quando questa opzione è impostata a On, il valore di peso può essere visualizzato in tutte le unità disponibili con  .
Note	<ul style="list-style-type: none"> Nel caso delle bilance verificate, sottoopzioni individuali dell'opzione di menu Unità di indicazione e risoluzione possono non essere disponibili o essere disponibili solo in maniera limitata, a seconda del Paese. Su bilance a due campi/a due intervalli, le risoluzioni contrassegnate con I<->I 1/2 sono suddivise in fino a 2 campi/intervalli di pesata, es., 2 x 3.000 d. Su bilance a tre campi/a tre intervalli, le risoluzioni contrassegnate con I<->I 1/2/3 sono suddivise in fino a 3 campi/intervalli di pesata, es., 3 x 3.000 d.

Zero	Impostazione automatica zero
MAZ	Manutenzione Automatica Zero
On/Off	Attivazione/disattivazione manutenzione automatica zero .
Off, 0,5d, 1d, 2d, 5d, 10d	Selezione del valore soglia per l'impostazione automatico dello zero.
Note	<ul style="list-style-type: none"> • Sulle bilance verificate, questa opzione di menu non compare. • L'intervallo effettivo in modalità aggiornamento zero può essere impostato dal tecnico dell'assistenza METTLER TOLEDO.

Tara	Funzione tara
Tara autom.	Attivazione/disattivazione della funzione Detrazione automatica tara.
On	Quando un carico viene collocato sulla bilancia e il peso lordo supera 9 d, il peso viene automaticamente impostato come tara.
Off	Detrazione automatica tara disattivata
Cancellazione automatica tara	Configurazione della cancellazione automatica del peso di tara.
On	Il peso di tara viene automaticamente cancellato se il peso lordo è 0 o al di sotto di zero.
Off	Cancellazione automatica del peso di tara disattivata.
9 d	il peso di tara viene automaticamente cancellato se il peso lordo è compreso tra +/- 9 passi d'indicazione.
Tara in sequenza	Attivazione/disattivazione della funzione Tara in sequenza.
On	È possibile impostare la tara più volte se, ad esempio, un cartone viene collocato tra singoli strati in un contenitore.
Off	La detrazione della tara può essere effettuata solo una volta.

Riavvio	Memorizzazione automatica del punto zero e del valore di tara
Riavvio	Quando questa funzione è impostata a On , l'ultimo punto zero e il valore di tara vengono salvati. Dopo uno spegnimento/accensione o dopo un'interruzione della corrente di alimentazione, lo strumento continua a lavorare con il punto di zero e il valore di tara salvati.

Filtro	Impostazioni filtro
Vibrazione	Adattamento alle condizioni ambientali
Basso	Ambiente molto costante e stabile. La bilancia lavora molto rapidamente, ma è molto sensibile alle influenze esterne.
Medio	Ambiente normale. La bilancia lavora a velocità media.
Alto	Ambiente instabile. La bilancia lavora più lentamente, ma non è sensibile alle influenze esterne.
Processo	Adattamento alla procedura di pesata
Dosaggio	Erogazione manuale di campioni da pesare liquidi o in polvere.
Universale	Impostazione universale per tutti i campioni di pesata e le merci normali da pesare.
Assoluta	Funzione adattamento disattivata, per effettuare processi di riempimento automatizzati, ad esempio, con PLC.
Stabilità	Regolazione del dispositivo di rilevamento stabilità Tanto più lentamente lavora la bilancia, maggiore è la riproducibilità dei risultati di pesata.
ASD = 0	Rilevatore stabilità disattivato. Possibile solo per bilance non verificate.
ASD = 1	Indicazione veloce, riproducibilità buona
...	...
ASD = 4	Indicazione lenta, riproducibilità eccellente

Aggiornamento	Impostazione della velocità dell'indicatore di peso
xx UPS	Selezione del numero di aggiornamenti al secondo (UPS).
Note	<ul style="list-style-type: none"> Questo menu viene visualizzato soltanto se la funzione Aggiornamento è supportata dalla bilancia collegata. Le impostazioni possibili dipendono dalla bilancia collegata.

PesoMin	Funzione PesoMin
PesoMin	Attivazione/disattivazione funzione PesoMin Quando questa opzione è impostata a On e se il peso sulla bilancia scende al di sotto del peso minimo memorizzato,  compare nella riga delle info e il colore di indicazione cambia.
Nota	Prima di poter utilizzare questa funzione, il tecnico dell'assistenza METTLER TOLEDO deve determinare e immettere un valore di peso minimo.



Ripristino	Ripristino delle impostazioni della bilancia alle preimpostazioni di fabbrica
Effettuare reset?	- Confermare il ripristino con <input type="checkbox"/>  .

3.4 Opzione di menu Applicazione

3.4.1 Applicazione → Pesata lineare

Stampa rendiconto	Definizione stampante e maschera nell'applicazione Pesata lineare
COM1, COM2	Selezione della porta COM per la stampante desiderata Ad esempio, COM1 per la stampa di rendiconti da un PC e la porta opzionale COM2 per la stampa di rendiconti da una stampante per ufficio (ASCII)
Off	Stampa rendiconto su questa porta COM disattivata
Standard	Stampa di rendiconti con la maschera standard sulla stampante selezionata
Maschera 1 ... maschera 5	Assegnazione di una maschera definita dall'utente alla stampante selezionata
Note	<ul style="list-style-type: none"> Le maschere 1 ... 5 possono essere definite in <code>Comunicazione</code> → <code>Definizione maschere</code>. Questa opzione di menu è disponibile solo se una porta COM è impostata a Modo stampa. Sono disponibili 5 maschere in più (Maschera 6 ... maschera 10). Si prega di chiedere al tecnico dell'assistenza METTLER TOLEDO per configurare queste maschere oppure, se desiderato, crearle autonomamente usando il software DatablCS (www.mt.com/ind-datablcs).

3.4.2 Applicazione → Pesata media

Modo	Selezione del modo per la determinazione del peso medio per un carico instabile (pesata dinamica)
Auto	Calcolo del peso medio con avvio automatico del ciclo di pesata
Tasto Stampa Tasto Info Tasto On/Off	Calcolo del peso medio con avvio manuale del ciclo di pesata tramite il tasto selezionato: Tasto Stampa  , tasto Info  , tasto On/Off 

Stampa rendiconto	Definizione della stampante e della maschera nell'applicazione di pesata media
	Vedere Applicazione → Pesata lineare

3.4.3 Applicazione → Stampa intelligente

Stampa intelligente	Impostazioni per stampare senza premere un tasto
Attivazione	Quando questa opzione è impostata a <code>On</code> , il risultato viene stampato automaticamente quando il peso tra due pesate è sceso al di sotto del valore soglia.
Valore soglia	Immettere valore soglia per scaricare la bilancia tra due pesate. Impostazioni possibili: 0,0 kg ... portata max. Preimpostazione di fabbrica: 0,0 kg

3.4.4 Applicazione → Ripristino

Ripristino	Ripristino delle impostazioni dell'applicazione alle preimpostazioni di fabbrica
Effettuare reset?	- Confermare il ripristino con  .

3.5 Opzione di menu Terminale

3.5.1 Tabella sinottica menu Terminale

L'opzione di menu `Terminale` consiste delle seguenti sottoopzioni, che sono descritte in dettaglio di seguito.

- Strumento
- Accesso
- Ripristino

Nella tabella sinottica che segue, le preimpostazioni di fabbrica sono stampate con caratteri in **grassetto**.

3.5.2 Terminale → Strumento

Tabella sinottica

Livello 1	Livello 2	Livello 3	Livello 4	Livello 5
Regione	Lingua	English , US English, Deutsch, Français, Italiano, Español, Chinese, ...		
	Formato data	MM/GG/YY, MM/GG/AAAA, MMM/GG/AAAA, GG/MM/YY, GG/MMM/AAAA, YY/MM/GG, AAAA/MMM/GG, AAAA/MM/GG, GG/MM/AAAA		
	Impostazione data	Impostazione anno		
		Impostazione mese		
		Impostazione giorno		
	Formato ora	24:MM, 12:MM tt, 24:MM:SS , 12:MM:SS tt		
Imposta ora	Imposta ore			
	Imposta minuti			
Risparmio energia	Retroilluminazione	On , 5 secondi, 10 secondi, 15 secondi, 30 secondi		
	Spegnimento	Off , 1 minuto, 3 minuti, 5 minuti, 15 minuti, 30 minuti		
Identificazione	Pos. terminale			
	ID terminale			
Unità di indicazione	Layout di indicazione	Default , Modo 3 righe, Modo car. grandi		
	Contrasto	1 ... 5 ... 10		
	Luminosità	1 ... 5 ... 10		
	Congelam. peso	0 (s) ... 10 (s)		
	Riga ausiliaria	Non usata, Data & Ora (per strumenti a batteria incl. capacità di carica in % e in ore), Lordo, Netto, Tara, Alta risoluzione (non disponibile per bilance approvate), ID1, ID2, ID3, Indicatore a barra, Temperatura (solo per ICS4_5k-.../f)		

Livello 1	Livello 2	Livello 3	Livello 4	Livello 5
Tastiera	Tasti fissi	Alimentazione, Cancella, Commuta, Info, Trasferisci, Tasti numerici	On , Off	
	Tasto Info	Pagina 1	Item 1 ... item 5	Non usato, Data & Ora , Altaris & netto (non disponibile per bilance approvate), Lordo, Netto, Tara, ID1, ID2, ID3, ID Terminale, Pos. terminale, Modello terminale, N.S. Terminale, FW terminale, N.S. Bilancia, FW bilancia, Temperatura (solo per ICS4_5k-.../f), PesoMin, Indirizzo IP, Subnet Mask, Gateway, Versione USB, Numero consecutivo
		Pagina 2 & 3	Pagina Info 2	Off, Info sistema , Info contatto
			Pagina Info 3	Off , Info sistema, Info contatto
	Suoneria	On , Off		
Ora messaggio	1 s, 2 s , ... 6 s			
Batteria	Strategia caricam.	Pieno , Conservazione		
Timeout	Modo	Off, Affitto, Info affitto		
	Impostazione data	Imposta anno, Imposta mese, Imposta giorno		

Descrizione







Regione	Impostazioni specifiche di Paese
Lingua	Selezione della lingua dell'interfaccia operatore. Ampliamo continuamente le lingue disponibili.
Formato data	Selezione del formato della data.
Impostazione data	Immissione della data nel formato selezionato.
Impostazione mese	Immissione del mese nel formato selezionato.
Impostazione giorno	Immissione del giorno nel formato selezionato.
Formato ora	Selezione del formato dell'ora.
Imposta ora	Immissione dell'ora nel formato selezionato.
Imposta ore	Immissione dell'ora nel formato selezionato.
Imposta minuti	Immissione dei minuti.

Risparmio energia (Accesso operatore)	Impostazione modo risparmio energia
Retroilluminazione	Impostazioni per disattivazione retroilluminazione
On	Retroilluminazione sempre attiva
5 secondi ... 30 secondi	Selezione del periodo di tempo dopo il quale lo strumento disattiva l'unità di indicazione e la retroilluminazione quando esso non viene utilizzato e il peso lordo è 0. Unità di indicazione e retroilluminazione vengono riattivati premendo un tasto o se il peso cambia.

Risparmio energia (Accesso operatore)	Impostazione modo risparmio energia
Spegnimento	Impostazioni per spegnimento strumento
Off	Modo risparmio energia disattivato
1 minuto ... 30 minuti	Selezione del periodo di tempo dopo il quale lo strumento disattiva l'unità di indicazione e la retroilluminazione quando esso non viene utilizzato e il peso lordo è 0. Dopodiché, esso va riaccessibile usando  .

Identificazione	Impostazione dati identificazione terminale
Posizione terminale	Immissione della posizione della bilancia, ad esempio, piano e stanza
ID terminale	Immissione dell'identificazione del terminale, ad esempio, numero inventario
Note	<ul style="list-style-type: none"> • La posizione e l'identificazione del terminale possono essere visualizzate nelle righe ausiliarie o info oppure essere stampate. • La posizione e l'identificazione del terminale possono essere costituite da fino a 12 caratteri (0 ... 9 e punto decimale).

Unità di indicazione	Impostazione dell'unità di indicazione a seconda dell'operazione specifica da eseguire.
Layout di indicazione	Selezione della modalità di presentazione del valore di peso.
Contrasto (accesso operatore)	Impostazione del contrasto dell'unità di indicazione. Questa opzione di menu è accessibile con diritti di accesso Operatore.
Luminosità (accesso operatore)	Impostazione della luminosità dell'unità di indicazione. Questa opzione di menu è accessibile con diritti di accesso Operatore.
Congelam. peso	Impostazione del tempo di congelamento (in secondi) dei risultati di pesata nell'unità di indicazione dopo che il tasto Trasferisci  è stato premuto o dopo che è stata generata una stampa automatica.
Riga ausiliaria	Selezione del contenuto della riga di indicazione ausiliaria.

Tastiera	Impostazione della tastiera a seconda dell'operazione specifica da eseguire
Tasti fissi	Blocco/sblocco tasti Tasti possibili: On/Off () , Cancella () , Commuta () , Info () , Trasferisci () , Tasti numerici (solo ICS435 e ICS439)
Tasto Info	Configurazione delle opzioni da visualizzare con l'uso del tasto Info ()
Pagina 1	Sulla prima pagina del tasto Info possono essere configurate fino a 9 opzioni informative sul processo di pesata. 1 Selezionare il numero di articolo. 2 Assegnare informazioni.
Pagina 2, pagina 3	Alle pagine 2 e 3 vengono visualizzate informazioni di contatto. In caso di problemi, qui trovate i dati di contatto e le informazioni di sistema che vi verranno richieste dal tecnico dell'assistenza. Le informazioni di sistema vengono impostate dal fabbricante, le informazioni di contatto possono essere immesse direttamente.

Tastiera	Impostazione della tastiera a seconda dell'operazione specifica da eseguire
Suoneria	Quando questa opzione è impostata a On, ogni pressione di un tasto viene confermata da un suono acustico breve.

Ora messaggio	Impostazione della durata di visualizzazione di un messaggio
1, 2, 3, 4, 5, 6	Impostazione della durata di visualizzazione di un messaggio in secondi.

Batteria	Impostazioni batteria
Strategia caricam.	Impostazione della strategia di ricarica.
Completa	La batteria viene ricaricata completamente.
Mantenimento	Ricaricare per evitare che la batteria si scarichi completamente.

Timeout	Impostazione del comportamento dello strumento quando l'operatore non svolge alcuna azione sul terminale
Modo	Impostazione modo timeout
Off	Nessun timeout impostato.
Affitto	La bilancia può essere utilizzata soltanto fino a una data impostata, ad esempio, quando la bilancia viene affittata per un evento speciale come una fiera o un mercato. Dopo la data di scadenza viene visualizzato il messaggio: "Periodo di noleggio scaduto" e la bilancia non può più essere usata.
Info affitto	Superata la data di scadenza impostata lo strumento visualizza il messaggio: "Periodo di noleggio scaduto" Premendo il tasto C , il messaggio viene cancellato e la bilancia può continuare ad essere utilizzata.
Impostazione data	Immissione della data di scadenza.
Impostazione anno	Immissione dell'anno della data di scadenza.
Impostazione mese	Immissione del mese della data di scadenza.
Impostazione giorno	Immissione del giorno della data di scadenza.

3.5.3 Terminale → Accesso

Supervisore	Password per l'accesso al menu Supervisore
Password	Immissione della password per l'accesso al menu Supervisore.
Ridigitare password	Ripetere l'immissione della password.
Nota	La password può consistere di fino a 4 caratteri.

3.5.4 Terminale → Ripristino

Ripristino	Ripristino delle impostazioni del terminale alle preimpostazioni di fabbrica
Effettuare reset?	- Confermare il ripristino con <input type="checkbox"/> OK .

3.6 Opzione di menu Comunicazione

3.6.1 Generalità



Per informazioni dettagliate sui protocolli e i comandi di interfaccia consultare il manuale di riferimento SICS.

L'opzione di menu *Comunicazione* è costituita dalle seguenti sottoopzioni:

- Tabella sinottica Visualizzazione delle interfacce installate.
- COM1 Impostazioni parametri per interfaccia RS232 standard COM1.
- COM2 Impostazioni parametri per la seconda interfaccia opzionale COM2.
- Definizione maschere Definizione maschere da assegnare ai rendiconti specifici delle applicazioni.

Le interfacce si identificano tra loro. Pertanto compaiono soltanto le impostazioni di menu che sono rilevanti per la singola interfaccia. Se non è installata alcuna interfaccia opzionale, il menu COM2 non viene visualizzato.

3.6.2 Tabella sinottica delle opzioni del menu comunicazione

Impostazioni possibili

		COM1	COM2					
		RS232	RS232	RS422 / RS485	Ethernet	WLAN	Strumento USB	USB Host
Modo	Stampa Stampa autom. Stampa istant. In continuo (dialogo)*	x	x	x	x	x	x	—
	Finestra di dialogo*	Preimpostazione di fabbrica						
	Input esterno	x	x	x	x	x	x	x
	Pesata in cont. Toledo Digitol B / Digitol G	x	x	x	x	x	x	—
	Secondo indicatore	x	x	x	x	x	—	—
Stampante		x	x	x	x	x	x	—
Input esterno		x	x	x	x	x	x	x
Parametro	Baud (preimpostazione di fabbrica)	9600	9600	9600	—	—	—	—
	Parità (preimpostazione di fabbrica)	8 nessuna	8 nessuna	8 nessuna	—	—	—	—
	Handshake	x	x	x	—	—	—	—
	Tipo RS Indirizzo rete Resistore di carico	—	—	x	—	—	—	—
	DHCP Indirizzo IP Subnet mask Gateway	—	—	—	x	x	—	—
Impostazioni TCP		—	—	—	x	x	—	—
Impost. wireless		—	—	—	—	x	—	—

* per maggiori informazioni consultare manuale di riferimento SICS

** disponibile solo per Pesata in cont. Toledo

Opzione di menu RS232

Livello 1	Livello 2	Livello 3	Livello 4
Modo	Stampa, Stampa autom., Stampa istant., Finestra di dialogo , In continuo (finestra di dialogo), Input esterno, Pesata in cont. Toledo, Seconda unità di indicazione, Bilancia SICS, Bilancia X		
	Digitol B, Digitol G	Netto Lordo Tara	On, Off
Stampante	Modello	Stampante ASCII , Solo valori	
	Formato ASCII	Formato riga	Multiple , Singola, Fissa
		Lunghezza riga	1 ... 24 ... 100
	Separatore (solo per formato riga Singola)	. , : ; - _ / \ spazio	
Inserimento salto riga	0 ... 9		
Input esterno	Lunghezza preambolo		
	Lunghezza dati		
	Lunghezza postambolo		
	Carattere di conclusione	CR, LF, EOT, ...	
	Destinazione	Off, Preimpostazione tara, ID1, ID2, ID3	
Parametro	Baud	300, 600, ... 9600 , ... 115200 baud	
	Parità	7 nessuna, 8 nessuna, 7 dispari, 8 dispari, 7 pari, 8 pari	
	Handshake	Off, Xon – Xoff	
	Totale di controllo	Off, On	
Ripristino RS232	Effettuare reset?		

Opzione di menu RS422 / RS485

Livello 1	Livello 2	Livello 3
Modo	Stampa, Stampa autom., Stampa istant., Finestra di dialogo , In continuo (finestra di dialogo), Input esterno, Pesata in cont. Toledo, Seconda unità di indicazione, Bilancia SICS, Bilancia X, Bilancia SICSpro	
Stampante	vedere RS232	
Input esterno		
Parametro	Baud	300, 600, ... 9600, ... 115200 baud
	Parità	7 nessuna, 8 nessuna , 7 dispari, 8 dispari, 7 pari, 8 pari
	Handshake	Off , Xon – Xoff
	Tipo RS	RS422 , RS485
	Indirizzo rete	0 ... 31
	Totale di controllo	Off , On
	Resistore di carico	Off , On
Ripristino RS4xx	Effettuare reset?	

Opzione di menu Ethernet

Livello 1	Livello 2	Livello 3
Modo	vedere RS232	
Stampante		
Input esterno		
Parametro	DHCP	Off, On
	IP locale	
	Subnet mask	
	Gateway	
	Totale di controllo	Off, On
Modo TCP	Modo TCP	Server, Client, FreeWeigh
	Porta locale	4305
	IP remoto	
	Porta remota	
	Timeout connessione	
	Timeout disconnessione	
Ripristino Ethernet	Effettuare reset?	

Opzione di menu WLAN

Livello 1	Livello 2	Livello 3
Modo	vedere RS232	
Stampante		
Input esterno		
Parametro	vedere Ethernet	
Modo TCP	vedere Ethernet	
Impost. wireless	SSID	
	Criptatura	Off, WEP, WPA
	Impostazioni WEP	64 Bit, 128 Bit
	Tasto WEP	Tasto 1, Tasto 2, Tasto 3, Tasto 4
	Impostazioni WPA	WPA-TKIP, WPA2-AES
	Password	
Stato	Visualizzazione dello stato corrente, ad esempio, stato connessione, potenza segnale	
Ripristino WLAN	Effettuare reset?	



Un file di licenza (file RADIUS) può essere implementato tramite il software DatabICS (mt.com/ind-databics).



Opzione di menu USB Host

Livello 1	Livello 2	Livello 3
Versione USB		
Tastiera / Lettore codici a barre	Lunghezza preambolo	
	Lunghezza dati	
	Lunghezza postambolo	
	Car. di interruzione	
	Destinazione	
Impostazioni USB	Memoria Alibi in tempo reale	On, Off

Opzione di menu Strumento USB

Livello 1	Livello 2	Livello 3	Livello 4
Modo	In continuo (finestra di dialogo), Finestra di dialogo , Input esterno, Pesata in cont. Toledo, Stampa, Stampa autom., Stampa istant.		
	Digitol B, Digitol G	Netto, Lordo, Tara	On, Off
Ripristino USB	Effettuare reset?		

3.6.3 Descrizione delle opzioni del menu comunicazione

Modo	Modo operativo dell'interfaccia seriale
Stampa	Invio manuale dei dati relativi ai risultati stabili alla stampante con 
Stampa autom.	Invio automatico di risultati stabili alla stampante (es., per operazioni di pesata in serie)
Stampa istant.	Invio manuale dei dati relativi al valore di peso corrente (stabile oppure no) alla stampante con 
Finestra di dialogo	Comunicazione bidirezionale tramite il set di comandi MT-SICS, controllo dello strumento tramite PC
In continuo (Finestra di dialogo)	Invio in continuo di tutti i valori di peso tramite l'interfaccia
Input esterno	Modalità di immissione non tramite la tastiera del terminale. La modalità di immissione usata è definita nell'opzione di menu <code>Destinazione</code> .
Pesata in cont. Toledo	Modalità TOLEDO in continuo
Seconda unità di indicazione	Alla porta interfaccia selezionata, è collegata una seconda unità di indicazione.
Bilancia digitale	Alla porta interfaccia selezionata, è collegata una bilancia digitale.
Digitol B, Digitol G	Formato Digitol compatibile. Il peso lordo è identificato da "B". Formato Digitol compatibile. Il peso lordo è identificato da "G".
Netto, Lordo, Tara	Selezione di valori di peso da trasferire.
Note	Condizioni di stampa per <code>Stampa autom.</code> : <ul style="list-style-type: none"> • Il peso deve essere maggiore di 9 passi d'indicazione. • Per avviare la stampa successiva è necessaria una variazione di peso di almeno 9 passi d'indicazione

Stampante	Configurazione stampante e formati per stampa protocollo	
Modello	Stampante ASCII	Se è selezionata l'opzione <code>Solo valori</code> , i dati trasmessi non includono il nome della variabile, ad esempio, <code>Data</code> , <code>Lordo</code> , <code>ID1</code> , ma il valore e, se appropriato, l'unità su una riga separata. In questo modo la stampante inserisce i dati richiesti nel modello.
	Solo valori	
ASCII format	Formato riga	Selezione formato riga (solo per stampanti ASCII)
	Multiple	Righe multiple
	Singola	Righe singole
	Fissa	Fisso (invio record su righe singole; ogni record include il numero di caratteri che è stato definito in <code>Lunghezza riga</code>)
	Lunghezza riga	Impostazione lunghezza riga Questa opzione viene visualizzata soltanto per i formati di riga <code>Multiple</code> e <code>Fissa</code>
	Separator	Selezione del carattere separatore Questa opzione viene visualizzata soltanto per il formato di riga <code>Singola</code>
	Inserimento salto riga	Inserimento salti riga





Input esterno	Configurazione input tramite lettore codici a barre
Lunghezza preambolo	Il codice a barre può contenere dati aggiuntivi prima dei dati rilevanti (preambolo) e dopo (postambolo). - Immettere il numero di caratteri del preambolo, dati (rilevanti) e postambolo.
Lunghezza dati	
Lunghezza postambolo	
Car. di interruzione	Selezione del carattere di conclusione che viene usato dal lettore di codici a barre collegato
Destinazione	Selezione dell'opzione da immettere tramite il lettore di codici a barre

USB Host	Configurazione interfaccia USB Host
Versione USB	Indicazione della versione USB implementata
Tastiera / Lettore codici a barre	Configurazione immissione da un'unità esterna tramite tastiera o lettore di codici a barre
Lunghezza preambolo	Il codice a barre può contenere dati aggiuntivi prima dei dati rilevanti (preambolo) e dopo (postambolo). - Immettere il numero di caratteri del preambolo, dati (rilevanti) e postambolo.
Lunghezza dati	
Lunghezza postambolo	
Car. di interruzione	Selezione del carattere di conclusione che viene usato dal lettore di codici a barre collegato
Destinazione	Selezione dell'opzione da immettere tramite il lettore di codici a barre
Impostazioni USB	Configurazione di una memoria alibi esterna
Memoria Alibi in tempo reale	Quando questa opzione è impostata a <code>On</code> e è inserita una chiavetta USB, i record vengono memorizzati anche sulla chiavetta USB.

Collegamento a una tastiera USB

- Per collegare una tastiera esterna tramite USB Host, la porta COM deve essere definita come `Input esterno` con il carattere di conclusione LF.
- Se una funzione è assegnata anche all'unità di immissione esterna, ad esempio, "Carica articolo", usare il tasto Enter per confermare l'immissione dall'unità esterna.

I tasti funzione della tastiera USB corrispondono ai seguenti tasti sul terminale di pesata:

F1		F8	Tasto funzione visualizzato 4
F2		F9	Tasto funzione visualizzato 5 (destra)
F3		Esc	 nel menu
F4		Indietro	Cancellazione testo un carattere alla volta
F5	Tasto funzione visualizzato 1 (sinistra)	Enter	In modalità pesata lineare: stampa Come immissione da unità esterna: confermare
F6	Tasto funzione visualizzato 2	Tasti cursore	Tasti cursore
F7	Tasto funzione visualizzato 3		

Parametro	Parametri comunicazione
Baud	Selezione baud rate
Parità	Selezione parità
Handshake	Selezione handshake
Totale di controllo	Attivazione/disattivazione byte totale di controllo
STX	Attivazione/disattivazione STX Se la funzione STX è impostata a <code>On</code> , il segnale STX (0x02) viene inviato all'inizio di ciascuna stringa che viene inviata tramite l'interfaccia.
Tipo RS	Selezione tipo interfaccia opzionale RS422/RS485: RS422 o RS485
Indirizzo rete	Assegnazione indirizzo di rete
Resistore di carico	Per evitare riflessi su una rete, si raccomanda di impostare un carattere di conclusione definito. A tale scopo si può utilizzare il resistore di carico nel terminale. Quando questa opzione è impostata a <code>On</code> , tra le righe di segnale viene abilitato un resistore di circa 100 Ohm.
DHCP	Se l'opzione DHCP è impostata a <code>On</code> , lo strumento riceve automaticamente l'indirizzo IP. Quindi i campi Indirizzo IP, Subnet mask e Gateway sono di sola lettura.
IP locale	Visualizzazione/immissione indirizzo IP locale
Subnet mask	Visualizzazione/immissione subnet mask
Gateway	Visualizzazione/immissione indirizzo gateway
Nota	Non tutti i parametri sono disponibili su tutte le interfacce di serie. Consultare le tabelle sinottiche delle interfacce per controllare quali parametri sono disponibili.

Modo TCP	Impostazioni protocollo di controllo trasmissione
Modo TCP	Configurazione modo TCP
Server	Il terminale di pesata funziona come server Ad esempio, per eseguire comandi SICS da un PC. A tale scopo, il terminale deve essere configurato come Server e il PC deve essere configurato come Client.
Client	Il terminale di pesata funziona come client Ad esempio, per inviare dati a un PC o a una stampante. A tale scopo, il terminale deve essere configurato come Client e il PC deve essere configurato come Server.
FreeWeigh	Per connessione come bilancia SICS a freeweigh.net
Porta locale	Visualizzazione/immissione porta locale
IP remoto	Visualizzazione/immissione indirizzo IP remoto
Porta remota	Visualizzazione/immissione porta remota
Timeout connessione	Impostazione timeout per connessione
Timeout disconnessione	Impostazione timeout per disconnessione

3.6.4 Opzione di menu I/O digitali

Livello 1	Livello 2	Livello 3
Input	Pin ingresso 1 ... pin ingresso 4	Off, Zero, Tara, Trasferisci, Commuta, Cancella, Info
Uscita	Pronto, Stabile, Tara, Zero, < PesoMin, >= PesoMin, Sottocarico, Sovraccarico, <= Punto di prereg. 1, > Punto di prereg. 1, <= Punto di prereg. 2, > Punto di prereg. 2, Asterisco	Off, Pin uscita 1 ... pin uscita 4
Punti di prereg.	Punto di prereg. 1, punto di prereg. 2	
Modo uscita	In continuo, Stabile	

Configurazione ingressi

- 1 Selezione di un pin di ingresso.
- 2 Assegnazione di un segnale di ingresso al pin di ingresso selezionato.

Configurazione uscite

- 1 Selezione di un segnale di uscita.
- 2 Assegnazione di un pin di uscita.

Configurazione punti di preregolazione

- Immissione valori per i punti di preregolazione.

Impostazione modalità di uscita

In continuo	Le uscite digitali vengono aggiornate in continuo
Stabile	Le uscite digitali vengono aggiornate soltanto quando il peso è stabile

3.6.5 Definizione opzione di menu Maschere

Livello 1	Livello 2	Livello 3
Maschera 1	Riga 1	Non usata, Intestazione*, Data, Ora, Lordo, Netto, Tara, Alta risoluzione, ID1, ID2, ID3, ID terminale, Pos. terminale, N.S.
...	...	
Maschera 5	Riga 30	Terminale, N.S. Bilancia, Riga di asterischi, Nuova riga, Avanzam. pagina

* Il contenuto di queste opzione deve essere immesso tramite comando SICS.

Configurazione modelli

- 1 Selezionare un modello.
- 2 Selezionare una riga.
- 3 Assegnare un'opzione.

 Sono disponibili 5 maschere in più (Maschera 6 ... maschera 10). Si prega di chiedere al tecnico dell'assistenza **METTLER TOLEDO** per configurare queste maschere oppure, se desiderato, crearle autonomamente usando il software DatablCS (www.mt.com/ind-datablcs).

3.7 Opzione di menu Manutenzione

3.7.1 Tabella sinottica

Livello 1	Livello 2	Livello 3	Livello 4
Test bilancia	Bilancia	Test interno	Effettuare test?
		Test esterno	Effettuare test?
		Conf. test est.	Peso di test
		Nome peso	
			Tolleranza
	Stampa autom.	On, Off	
Test tastiera	Effettuare test?		
Test unità di indicazione	Effettuare test?		
N. serie	N. serie bilancia		
	N. serie terminale		
Setup stampa	Impostazioni menu Stampa		
Tool com.	Porta		
	Baudrate		
	Avvio		
Resetta tutto	Effettuare reset?		

3.7.2 Descrizione

Test bilancia	Test funzionamento bilancia selezionata
Test interno	Test di funzionamento delle bilance con un peso di test interno
Effettuare test?	- Premere <input type="checkbox"/> ^{OK} per avviare il test. ⇒ Viene visualizzata la deviazione tra il valore del peso di test e un valore pesato realmente.
Test esterno	Test di funzionamento delle bilance senza un peso di test interno
Effettuare test?	1 Premere <input type="checkbox"/> ^{OK} per avviare il test. ⇒ L'unità di indicazione visualizza il messaggio Precarico . 2 Se valido, caricare il precarico, e premere <input type="checkbox"/> ^{OK} . ⇒ Il peso di test lampeggia. 3 Caricare il peso di test richiesto e premere <input type="checkbox"/> ^{OK} . ⇒ Viene visualizzata la deviazione tra il valore del peso di test e un valore pesato realmente.
Conf. test est.	Configurazione del peso di test esterno
Peso di test	Impostazione del valore del peso di test.
Nome peso	Immissione del nome del peso di test.
Tolleranza	Impostazione della tolleranza di test
Stampa autom.	Stampa autom. rendiconto Quando questa opzione è impostata a On, un rendiconto viene stampato per ciascun test della bilancia.

Test tastiera	Test della tastiera
Effettuare test?	<ol style="list-style-type: none"> 1 Premere <input type="button" value="OK"/> per avviare il test della tastiera. 2 Premere i tasti nell'ordine visualizzato. <ul style="list-style-type: none"> ⇒ Se il tasto premuto funziona, lo strumento passa al tasto successivo. ⇒ Il test della tastiera viene concluso premendo .

Test unità di indicazione	Test dell'unità di indicazione
Effettuare test?	<ol style="list-style-type: none"> 1 Premere <input type="button" value="OK"/> per avviare il test dell'unità di indicazione. <ul style="list-style-type: none"> ⇒ L'unità di indicazione visualizza un tracciato di controllo. 2 Premere qualsiasi tasto per invertire il tracciato di controllo. 3 Premere di nuovo un tasto qualsiasi. <ul style="list-style-type: none"> ⇒ L'unità di indicazione visualizza il messaggio Completato. 4 Premere <input type="button" value="OK"/> per uscire dal test dell'unità di indicazione.
Nota	Se i campi vengono visualizzati tutti senza pixel mancanti, l'unità di indicazione sta funzionando correttamente.

Numero di serie	Visualizzazione numeri di serie
N.S. Bilancia	Visualizzazione del numero di serie della piattaforma di pesata collegata
N.S. Terminale	Visualizzazione del numero di serie del terminale di pesata

Setup stampa	Stampa di un elenco di tutte le impostazioni di menu
Impostazioni menu Stampa	- Premere <input type="button" value="OK"/> per avviare la stampa.

Tool comunicazione	Test della comunicazione
Porta	Selezione della porta COM da testare
Baudrate	Impostazione della velocità di trasmissione per l'esecuzione del test
Avvio	Avvio test del tool di comunicazione

Resetta tutto	Ripristino di tutte le impostazioni ai valori di fabbrica
Effettuare reset?	- Ripristino di tutte le impostazioni ai valori di fabbrica con <input type="button" value="OK"/> .

4 Messaggi di evento e di errore

4.1 Condizioni d'errore

Errore	Causa	Rimedio
Display dark	• Colore di retroilluminazione impostato troppo scuro	- Impostare un colore di retroilluminazione più chiaro.
	• Alimentazione assente	- Controllare alimentazione
	• Unità spenta	- Accendere l'unità.
	• Cavo unità di alimentazione scollegato	- Collegare il cavo dell'unità di alimentazione.
	• Anomalia di breve durata	- Spegner e riaccendere lo strumento.
Indicatore di peso instabile	• Luogo di installazione instabile	- Regolare l'adattatore alle vibrazioni.
	• Correnti d'aria	- Evitare le correnti d'aria.
	• Campione di pesata instabile	- Pesata dinamica.
	• Piatto di pesata e/o campione di pesata a contatto tra loro e con l'ambiente circostante	- Evitare il contatto.
	• Guasto alimentazione	- Controllare alimentazione
Incorrect weight display	• Errore di azzeramento	- Scaricare bilancia, azzerare e ripetere l'operazione di pesata.
	• Valore di tara errato	- Cancellare il valore di tara.
	• Piatto di pesata e/o campione di pesata a contatto con l'ambiente circostante	- Evitare il contatto.
	• Piattaforma di pesata capovolta	- Posizionare correttamente la piattaforma di pesata.
[_ _ _ _]	• Il piatto di carico non è posizionato sulla bilancia	- Collocare il piatto di carico sulla bilancia.
	• Intervallo di pesata non raggiunto	- Azzerare.
[- - - -]	• Intervallo di pesata superato	- Scaricare la bilancia. - Ridurre il peso di precarico.
	• Risultato ancora instabile	- Se necessario, regolare l'adattatore alle vibrazioni.
— — — —	• Risultato ancora instabile	- Se necessario, regolare l'adattatore alle vibrazioni.
Attenzione: l'unità di indicazione visualizza alternativamente il messaggio Approvazione non valida e i dati metrologici	• Approvazione non più valida	- Contattare il tecnico dell'assistenza METTLER TOLEDO .

4.2 Errori e avvertenze

Messaggi d'errore

I messaggi d'errore contengono le seguenti informazioni:

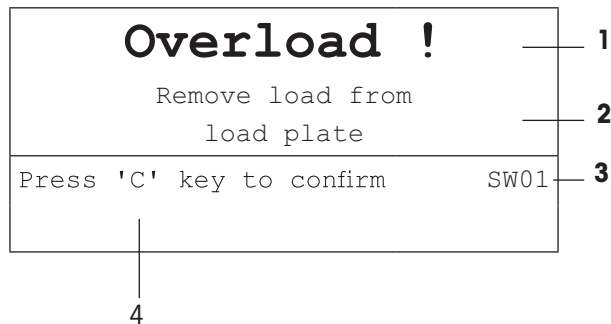

- 1 Messaggio d'errore
- 2 Rimedio
- 3 Identificatore messaggio
- 4 Come eliminare il messaggio

Avvertenze

Le avvertenze vengono visualizzate dall'unità di indicazione per qualche secondo e poi scompaiono automaticamente.

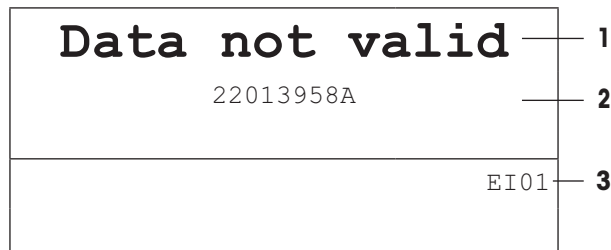

- 1 Avvertenza
- 2 Informazioni aggiuntive, ad esempio, quali dati sono non validi
- 3 Identificatore avvertenza

4.3 Contatore di pesata intelligente / icona chiave inglese

Questo strumento di pesata è dotato di diverse funzioni di controllo che consentono di monitorare la condizione dello strumento.

Il tecnico dell'assistenza **METTLER TOLEDO** può configurare e abilitare queste funzioni.

Ciò consente all'operatore e al tecnico dell'assistenza **METTLER TOLEDO** di determinare come viene utilizzato lo strumento e quali sono le misure da adottare per garantirne il buon funzionamento.

Se le funzioni di controllo attivano un segnale di allerta, sullo schermo compare un messaggio.

L'operatore può confermare il messaggio e continuare a lavorare con lo strumento di pesata. L'icona chiave inglese  si illumina.

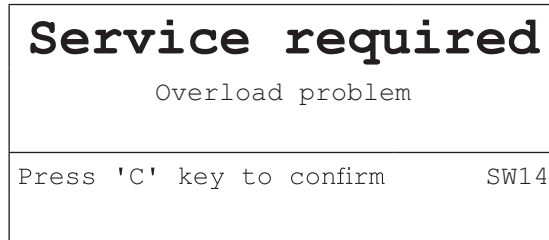

In caso di messaggio di allerta, si raccomanda di contattare il tecnico dell'assistenza **METTLER TOLEDO**.

- per sostituire le parti non più funzionanti,
- per correggere eventuali impostazioni errate,
- per istruire gli operatori circa la corretta manipolazione,
- per eseguire la manutenzione di routine,
- per eliminare il messaggio di allerta.

Le funzioni di controllo sorvegliano le seguenti condizioni:

- numero di pesate
- numero di sovraccarichi
- peso massimo
- comandi ed errori di azzeramento
- cicli di carica della batteria
- tempo di accensione
- data della prossima ispezione di manutenzione

4.4 Informazioni di servizio

Se è necessario l'intervento di un tecnico dell'assistenza **METTLER TOLEDO**, è possibile consultare le informazioni sul sistema e di contatto sullo strumento stesso.

- 1 Premere **i** due volte.
⇒ Sul display vengono visualizzati dati informativi riguardanti il sistema.
- 2 Premere **i** ancora una volta.
⇒ Sul display vengono visualizzati i dati di contatto.

5 Caratteristiche tecniche e accessori

5.1 Strumenti per ambiente secco

5.1.1 Dati tecnici per terminali di pesata per ambienti secchi

Terminali di pesata ICS4_5		
Chassis	Alluminio pressofuso	
Unità di indicazione	Unità di indicazione grafica a cristalli liquidi LCD, con retroilluminazione	
Tastiera	Tastiera a membrana a sfioramento (PET) Etichettatura resistente a graffi	
Tipo di protezione	Con connettore di alimentazione	IP65
	Con batteria incorporata	IP65
	Con batteria sostituibile	IP5x
	Piattaforma di pesata	IP5x / IP65 (opzionale, non per 0.6XS)
Peso netto	Terminale di pesata	2,0 kg / 4,4 lb
Connettore di alimentazione	Collegamento diretto all'alimentazione (oscillazione della tensione di rete non superiore al $\pm 10\%$ della tensione nominale)	
	Tensione nominale	100 ... 240 V C.A. / 50 ... 60 Hz / 300 mA
	Cavo di alimentazione	circa 2,5 m / 8,2 piedi
funzionamento a batteria	Alimentazione dello strumento	12 V --- / 2,5 A
	Possibili fino a 22 ore di funzionamento	
Unità di alimentazione da 9-28 V.C.C.	Tensione nominale	9 ... 28 V --- / max. 2,5 A
	Cavo di alimentazione	circa 5 m / 16 piedi, estremità aperte
Caricabatterie	Condizioni ambiente	0 ... 40 °C / 32 ... 104 °F, ambiente secco
Condizioni ambiente	Applicazione	Solo per uso in ambienti al chiuso
	Altitudine	fino a 2.000 m
	Intervallo di temperatura Classe III	-10 ... 40 °C / 14 ... 104 °F
	Intervallo temperatura Classe II con PBK785 con serie PBK9 / PFK9	10 ... 30 °C / 50 ... 86 °F 0 ... 40 °C / 32 ... 104 °F
	Categoria di sovratensione	II
	Grado di inquinamento	2
	Umidità	Umidità massima relativa 85 % per temperature fino a 40 °C / 104 °F
Approvazioni Ufficio Pesì e Misure	Classe OIML II, III, IIII Classe NTEP II, III	
Interfacce		
Interfacce di comunicazione	1 interfaccia RS232 integrata possibile 1 interfaccia di comunicazione opzionale aggiuntiva	
Interfacce bilancia	1 interfaccia bilancia integrata	

5.1.2 Dati tecnici per bilance compatte per ambienti secchi



- La dimensione della piattaforma di pesata (0.6XS, 3XS, 6XS, 3SM, 6SM, 15LA, 35LA) è indicata dopo il nome del prodotto, ad esempio, **ICS425s-3XS/f**.
- Altre combinazioni di campo di pesata e precisione d'indicazione possono essere regolate dal tecnico dell'assistenza **METTLER TOLEDO** in loco.
- La tabella riportata sotto indica le preimpostazioni di fabbrica del campo di pesata e della precisione d'indicazione.

Intervalli di pesata e precisione di indicazione per bilance compatte ICS4_5s-.../f

- Risoluzione approvata 1 x 6.000 e (OIML, NTEP)
- Risoluzioni non approvate fino a 60.000 d

ICS4_5s-.../f	3SM	6SM	15LA	35LA
Portata	3 kg	6 kg	15 kg	35 kg
	6 lb	12 lb	30 lb	60 lb
Precisione d'indicazione				
Risoluzione standard: 6.000 d	0,5 g	1 g	2 g	5 g
	0,001 lb	0,002 lb	0,005 lb	0,01 lb
Risoluzione opzionale: 30.000 d	0,1 g	0,2 g	0,5 g	1 g
	0,0002 lb	0,0005 lb	0,001 lb	0,002 lb
Risoluzione opzionale: 60.000 d	0,05 g	0,1 g	0,2 g	0,5 g
	0,0001 lb	0,0002 lb	0,0005 lb	0,001 lb
Risoluzione approvata: 6.000 e	0,5 g	1 g	2 g	5 g
	0,001 lb	0,002 lb	0,005 lb	0,01 lb
Ripetibilità (ds)	0,05 g	0,1 g	0,2 g	0,5 g
	0,0001 lb	0,0002 lb	0,0005 lb	0,001 lb
Linearità	0,1 g	0,2 g	0,5 g	1 g
	0,0002 lb	0,0005 lb	0,001 lb	0,002 lb
Peso	5,5 kg	5,5 kg	7,7 kg	7,7 kg
	12,1 lb	12,1 lb	17,0 lb	17,0 lb

Intervalli di pesata e precisione di indicazione per bilance compatte ICS4_5k-.../f e ICS4_5k-.../DR/f

- Risoluzione approvata fino a 1 x 61.000 e (OIML, NTEP)
- Risoluzioni non approvate fino a 610.000 d
- La funzione FACT (Fully Automatic Calibration Technology) effettua la calibrazione della bilancia in funzione delle variazioni di temperatura in tal modo aumentando la precisione di pesata.

ICS4_5k-.../DR/f	0.6XS	3XS	6XS	6SM	15LA	35LA
Portata	0,61 kg	3,1 kg	6,1 kg	6,1 kg	15,1 kg	35,1 kg
	1,2 lb	6 lb	12 lb	12 lb	30 lb	60 lb
Precisione d'indicazione						
Risoluzione standard	0,001 g	0,01 g	0,01 g	0,1 g	0,1 g	0,1 g
	0,000002 lb	0,00002 lb	0,00002 lb	0,0002 lb	0,0002 lb	0,0002 lb
Risoluzione approvata	0,01 g	0,1 g	0,1 g	1 g	1 g	1 g
	0,00002 lb	0,0002 lb	0,0002 lb	0,002 lb	0,002 lb	0,002 lb
Ripetibilità (ds)	0,001 g	0,01 g	0,01 g	0,1 g	0,1 g	0,1 g
	0,000002 lb	0,00002 lb	0,00002 lb	0,0002 lb	0,0002 lb	0,0002 lb
Linearità	0,002 g	0,02 g	0,02 g	0,2 g	0,2 g	0,2 g
	0,000005 lb	0,00005 lb	0,00005 lb	0,0005 lb	0,0005 lb	0,0005 lb
Peso	6,3 kg	5,7 kg	5,7 kg	5,7 kg	9,0 kg	9,0 kg
	13,4 lb	12,6 lb	12,6 lb	12,6 lb	19,8 lb	19,8 lb

ICS4_5k-.../DR/f	0.6XS	3XS	6XS	6SM	15LA	35LA
Portata	0,12 kg / 0,61 kg	0,6 kg / 3,1 kg	1,2 kg / 6,1 kg	1,2 kg / 6,1 kg	3 kg / 15,1 kg	3 kg / 15,1 kg
	Precisione d'indicazione					
Risoluzione standard	0,001 g / 0,01 g	0,01 g / 0,1 g	0,01 g / 0,1 g	0,1 g / 1g	0,1 g / 1g	0,1 g / 1g
Risoluzione approvata	0,01 g	0,1 g	0,1 g	1 g	1 g	1 g

Prearico meccanico max. senza perdita di portata

ICS4_5	3SM	6SM	15LA	35LA
Prearico	1,25 kg	3,25 kg	3,32 kg	13,32 kg
	2,76 lb	7,17 lb	7,32 lb	29,37 lb

ICS4_5	0.6XS	3XS	6XS	6SM	15LA	35LA
Prearico	–	1,73 kg	0,73 kg	2,25 kg	20,32 kg	0,32 kg
	–	3,81 lb	1,61 lb	4,96 lb	44,80 lb	0,71 lb

5.1.3 Durata di vita con batteria

La durata di vita durante il funzionamento a batteria dipende dall'intensità d'uso, dalla configurazione e dalla bilancia collegata.

I seguenti valori approssimativi si applicano con interfaccia standard RS232 e luminosità impostata a 5.

Piattaforma di pesata	Tipo terminale di pesata	Condizioni	Durata
Piattaforma di pesata estensimetrica	ICS4_5g	WLAN, funzionamento in continuo	16 ore
		USB host, funzionamento in continuo	16 ore
Piattaforma di pesata MonoBloc®	ICS4_5k	WLAN, funzionamento in continuo	10 ore
		USB host, funzionamento in continuo	10 ore

5.1.4 Disegni quotati per strumenti per ambienti secchi

Terminale di pesata ICS4_5

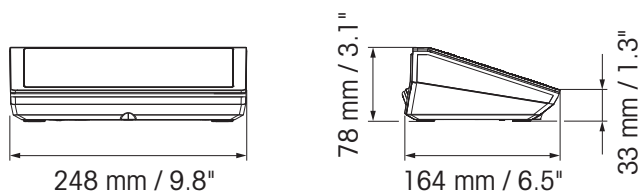

Bilancia compatta ICS4_5 con piattaforma di pesata XS o SM

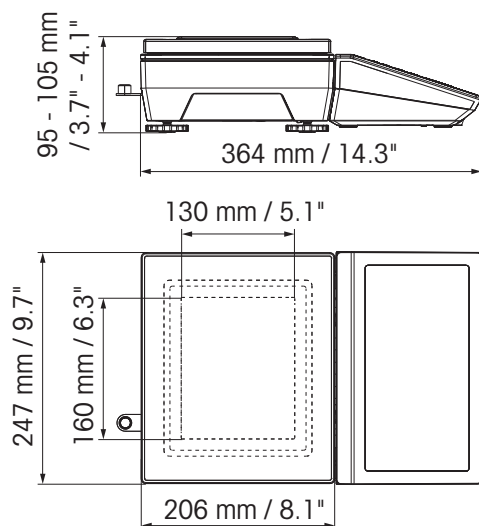

Bilancia compatta ICS4_5 con piattaforma di pesata XS e paravento

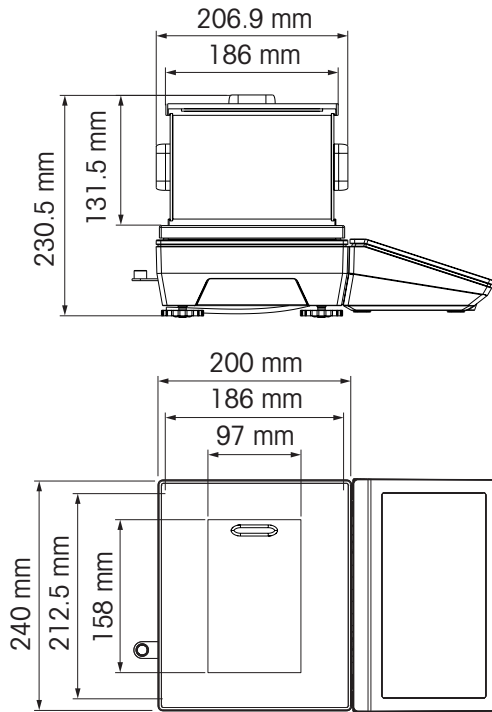

Bilancia compatta ICS4_5 con piattaforma di pesata LA

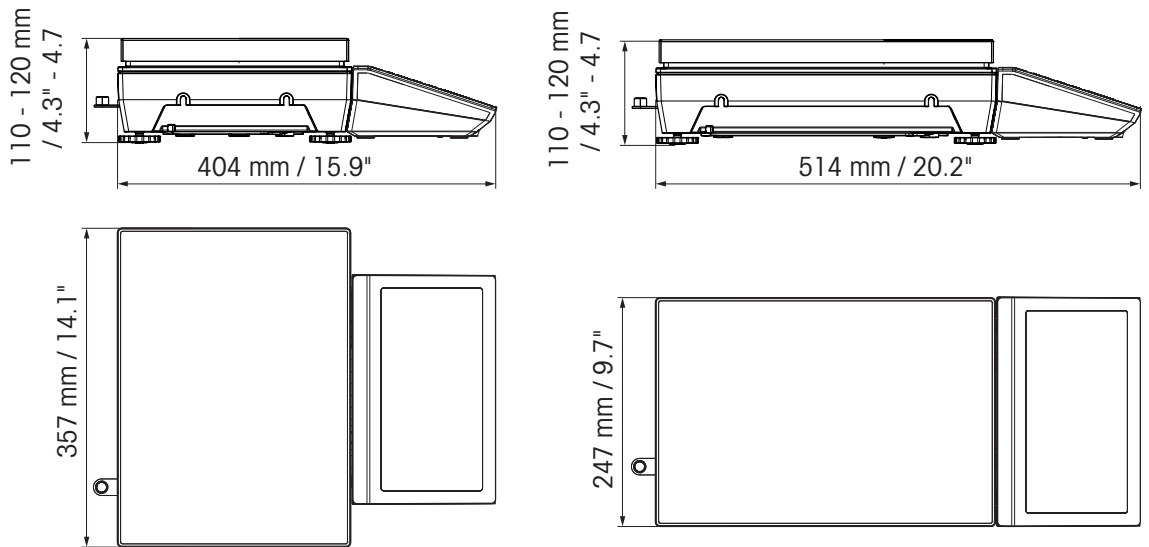

5.1.5 Accessori per ambienti secchi

Accessori per ICS4_5	Cor. ord.
Stampante RS-P25/01 (solo per Europa)	11 124 300
Stampante RS-P26/01 (solo per Europa)	11 124 304
Stampante RS-P28/01 (solo per Europa)	11 124 301
Stampante APR510 Stampante termica diretta per etichette, 203 dpi	64 090 256
Stampante APR510 Stampante Termica a Trasferimento per Etichette, 203 dpi	64 090 257
Stampante APR510 Stampante termica diretta per etichette, 300 dpi	64 090 258
Stampante APR510 Stampante Termica a Trasferimento per Etichette, 300 dpi	64 090 259
Stampante APR710 Stampante termica diretta per etichette, 203 dpi	64 688 858
Stampante APR710 Stampante Termica a Trasferimento per Etichette, 203 dpi	64 688 859
Stampante APR710 Stampante termica diretta per etichette, 300 dpi	64 688 861
Capottina protettiva per il terminale di pesata, serie di 5 pezzi	30 032 638
Unità di indicazione ausiliaria AD-RS-M7 (richiede cavo 22 023 506)	12 122 381
Stazione di ricarica per gruppo batteria (ioni di litio)	30 093 236
Gruppo batteria, ioni di litio	
IP5x	30 093 237
IP65	30 093 238
Paravento per piattaforme di pesata ...XS	72 262 929
Staffa per montaggio a parete	30 032 637
Supporto per supporto da banco con rotelle	22 023 460
Colonna per bilance compatte PBA655, PBD655 e ICS4_5 / ICS685 (richiede mensola per montaggio a parete 30 032 637)	
Altezza 330 mm / 1,3 piedi	72 198 699
Altezza 660 mm / 2,6 piedi	72 198 700
Colonna a pavimento, altezza 1.000 mm / 3,3 piedi, Acciaio verniciato	22 023 451
Acciaio inossidabile	22 023 503
Scatola relè a 4 vie, per I/O digitale	22 011 967
Unità di alimentazione per scatola relè a 4 vie	00 505 544

Cavi e connettori per ICS4_5	Cor. ord.
Cavi	
Cavo M12 USB Femmina Tipo A, USB Host	
0,2 m / 0,7 piedi	22 017 604
3 m / 10 piedi	22 017 608
Cavo M12 USB Maschio Tipo A, strumento USB, 3 m / 10 piedi	22 018 967
Cavo M12 RS232 Femmina Sub D a 9 pin (incrociato; utilizzato per PC)	22 017 601
Cavo M12 RS232 Maschio Sub D a 9 pin (non incrociato; utilizzato per bilancia SICS)	22 017 602
Cavo M12 RS422/485, estremità aperte	22 017 603
Cavo M12 I/O digitale, estremità aperte	22 018 969
Cavo M12 Ethernet RJ45	
5 m / 16 piedi	22 017 610
20 m / 66 piedi	22 017 614
Cavo per unità di indicazione ausiliaria AD-RS-M7	22 023 506
Prolunga RS232 0,5 m / 1,6 piedi, incl. 5 V e 12 V	30 035 358
RS232 SICS (incrociato, connettore M12 maschio / M12 maschio) 3 m	22 023 528
Kit prolunga per RS422/485	22 023 698
Prolunga per SICSpro (M12 maschio / M12 femmina)	
3 m / 10 piedi	22 023 696
10 m / 32 piedi	30 024 759
Prolunga per SICSpro (M12 maschio / estremità aperta) 5 m / 16 piedi	30 024 768
Cavo per GA46	
0,4 m / 1,4 piedi	22 018 978
2,5 m / 8 piedi	22 018 979
Spine	
Controspina RS232 (8 pin; per bilance compatte, necessaria prolunga 30 035 358)	22 022 056
Controspina Ethernet (4 pin, D; non per bilance compatte)	22 022 058
Controspina strumento USB (4 pin, D; non per bilance compatte)	22 022 059

5.2 Strumenti per ambiente umido

5.2.1 Dati tecnici per terminali di pesata per ambienti umidi

Terminali di pesata ICS4_9		
Chassis	Acciaio inossidabile 1.4301 o AISI 304	
Unità di indicazione	Unità di indicazione grafica a cristalli liquidi LCD, con retroilluminazione	
Tastiera	Tastiera a membrana a sfioramento (PET) Etichettatura resistente a graffi	
Tipo di protezione	Terminale	IP68/IP69k
	Piattaforma di pesata standard	IP65
	Piattaforma di pesata con cella di carico in acciaio inossidabile rivestita opzionale	IP65/IP67
	Piattaforma di pesata con cella di carico in acciaio inossidabile sigillata ermeticamente opzionale	IP68/IP69k
Peso netto	Terminale di pesata	2,0 kg / 4,4 lb
	ICS4_9g.../c	3,2 kg / 7,1 lb + peso della piattaforma di pesata
Connettore di alimentazione	Collegamento diretto all'alimentazione (oscillazione della tensione di rete non superiore al ± 10 % della tensione nominale)	
	Tensione nominale	100 ... 240 V C.A. / 50 ... 60 Hz / 300 mA
funzionamento a batteria	Alimentazione dello strumento	12 V \equiv / 2,5 A
	Possibili fino a 22 ore di funzionamento	
Unità di alimentazione da 9-28 V.C.C.	Tensione nominale	9 ... 28 V \equiv / max. 2,5 A
	Cavo di alimentazione	circa 5 m / 16 piedi, estremità aperte
Caricabatterie	Condizioni ambiente	0 ... 40 °C / 32 ... 104 °F, ambiente secco
Condizioni ambiente	Applicazione	Solo per uso in ambienti al chiuso
	Altitudine	fino a 2.000 m
	Intervallo di temperatura Classe III	-10 ... 40 °C / 14 ... 104 °F
	Intervallo di temperatura Classe II	0 ... 40 °C / 32 ... 104 °F
	Categoria di sovratensione	II
	Grado di inquinamento	2
	Umidità	Umidità massima relativa 80 % per temperature fino a 40 °C / 104 °F
Approvazioni Ufficio Pesì e Misure	Classe OIML II, III, IIII Classe NTEP II, III	
Interfacce		
Interfacce di comunicazione	1 interfaccia RS232 integrata possibile 1 interfaccia di comunicazione opzionale aggiuntiva	
Interfacce bilancia	1 interfaccia bilancia integrata	

5.2.2 Dati tecnici per combinazioni di terminale e piattaforma per ambienti umidi



- Le dimensioni della piattaforma di pesata (A, BB, B, QA, QB) sono indicate in fondo al nome del prodotto, ad esempio, **ICS429g-QA6**.
- Altre combinazioni di campo di pesata e precisione d'indicazione possono essere regolate dal tecnico dell'assistenza **METTLER TOLEDO** in loco.
- La tabella riportata sotto indica le preimpostazioni di fabbrica del campo di pesata e della precisione d'indicazione.

Campi di pesata e precisione d'indicazione

Modello	A3	A6	A15	BB30	BB60	B30	B60
Intervallo di pesata	3 kg	6 kg	15 kg	30 kg	60 kg	30 kg	60 kg
	5 lb	10 lb	25 lb	50 lb	100 lb	50 lb	100 lb
Precisione d'indicazione	1 g	2 g	5 g	10 g	20 g	10 g	20 g
	0,001 lb	0,002 lb	0,005 lb	0,01 lb	0,02 lb	0,01 lb	0,02 lb

Modello	QA3	QA6	QB15	QB30	QB60
Intervallo di pesata	3 kg	6 kg	15 kg	30 kg	60 kg
	5 lb	10 lb	25 lb	50 lb	100 lb
Precisione d'indicazione	1 g	2 g	5 g	10 g	20 g
	0,001 lb	0,002 lb	0,005 lb	0,01 lb	0,02 lb

Limiti operativi – carico statico massimo ammissibile

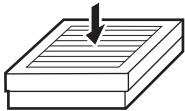
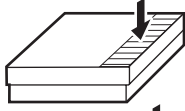
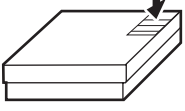
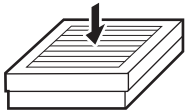
Modello	a – con carico centrale	b – con carico laterale	c – con carico angolare	
A	40 kg	30 kg	15 kg	
	80 lb	60 lb	30 lb	
BB	100 kg	70 kg	35 kg	
	200 lb	140 lb	70 lb	
B	200 kg	140 kg	75 kg	
	400 lb	280 lb	150 lb	
QA	40 kg	30 kg	15 kg	
	80 lb	60 lb	30 lb	
QB	100 kg	70 kg	35 kg	
	200 lb	140 lb	70 lb	

Pesi, valori approssimati

Modello	Standard: alluminio rivestito in ceramica	Option: acciaio inossidabile rivestito in ceramica	acciaio inossidabile sigillato ermeticamente
A	4,8 kg	5,5 kg	5,7 kg
	10,6 lb	12,1 lb	12,6 lb
BB	7,2 kg	7,9 kg	8,1 kg
	15,9 lb	17,4 lb	17,9 lb
B	12,0 kg	15,0 kg	15,2 kg
	16,5 lb	33,1 lb	33,5 lb
QA	3,7 kg	4,4 kg	4,6 kg
	8,2 lb	9,7 lb	10,1 lb
QB	6,0 kg	6,7 kg	6,9 kg
	13,2 lb	14,8 lb	15,2 lb

Lunghezza cavo cella di carico per ICS4_9g-.../t

Modelli	Cella di carico in alluminio rivestita	Cella di carico in acciaio inossidabile rivestita Cella di carico in acciaio inossidabile sigillata ermeticamente
A, QA	1 m / 3,3 piedi	3 m / 9,9 piedi
BB, B, QB	2 m / 6,6 piedi	

5.2.3 Durata di vita con batteria

La durata di vita durante il funzionamento a batteria dipende dall'intensità d'uso, dalla configurazione e dalla bilancia collegata.

I seguenti valori approssimativi si applicano con interfaccia standard RS232 e luminosità impostata a 5.

Piattaforma di pesata	Condizioni	Durata
Con 1 cella di carico estensimetrica, ad esempio, ICS429g-A15...	Funzionamento in continuo	25 ore
Con 4 celle di carico estensimetriche, ad esempio, bilancia a pavimento	Funzionamento in continuo	22 ore
Con PBK98_/PFK98_	Funzionamento in continuo	14 ore

5.2.4 Disegni quotati per strumenti per ambienti umidi

Terminale di pesata ICS4_9

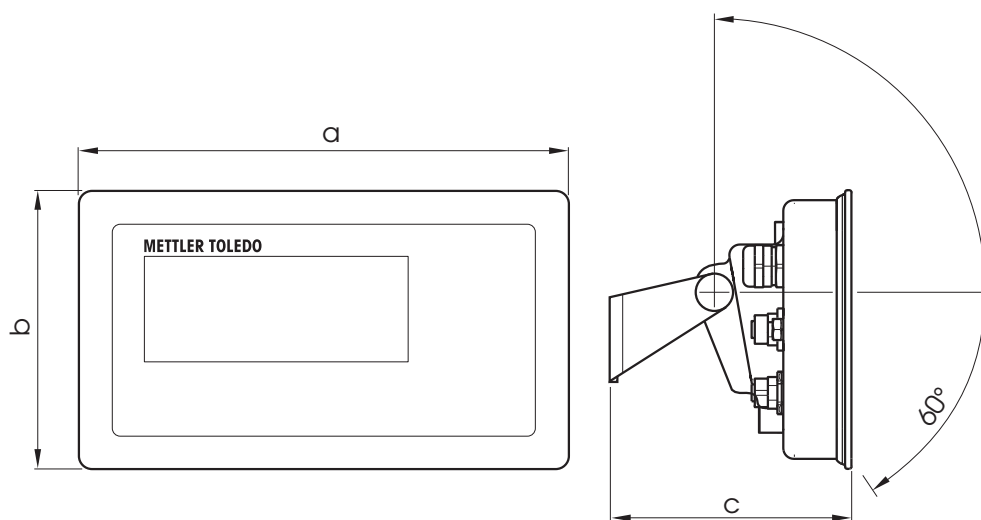

Dimensione	[mm]	[""]
a	232	9,13
b	132	5,20
c	115	4,53

Piattaforme di pesata per combinazione di terminale e piattaforma ICS4_9g

Vista frontale

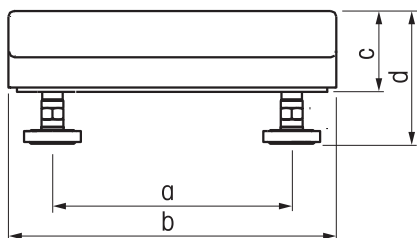

Vista laterale

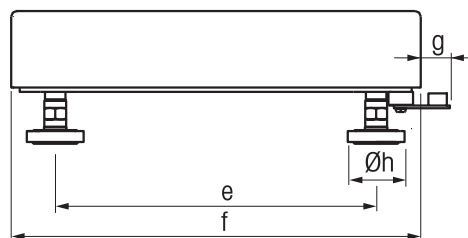

Dim.	A		B		BB		QA		QB	
	[mm]	[""]	[mm]	[""]	[mm]	[""]	[mm]	[""]	[mm]	[""]
a	175	6,89	235	9,25	335	13,81	163	6,41	240	9,45
b	240	9,45	300	11,81	400	15,74	228	8,97	305	12,00
c	59	2,32	76	2,99	108,5	4,27	59	2,32	76	2,99
d	97	3,81	108	4,25	134,5	5,29	97	3,81	108	4,25
e	235	9,25	335	13,81	435	17,12	163	6,41	254	10,0
f	300	11,81	400	15,74	500	19,68	228	8,97	305	12,00
g	21	0,83	18	0,70	17	0,70	21	0,83	17	0,67
h	42	1,65	42	1,65	42	1,65	42	1,65	42	1,65

Combinazione di terminale e piattaforma ICS4_9g-.../f

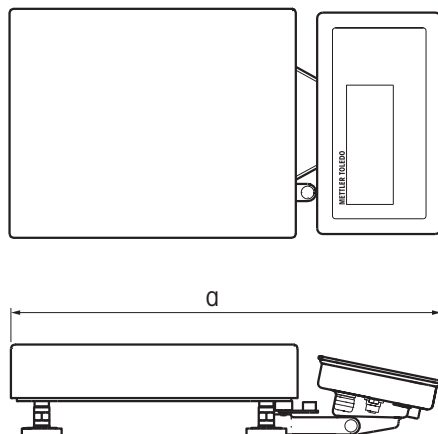

	A		B		BB		QA		QB	
Dim.	[mm]	["]	[mm]	["]	[mm]	["]	[mm]	["]	[mm]	["]
a	452	17,80	549	21,61	649	25,55	380	14,96	452	17,80

Combinazione di terminale e piattaforma ICS4_9g-.../c

Le dimensioni della piattaforma di pesata (A, BB, B, QA, QB) sono indicate in fondo al nome del prodotto, ad esempio, **ICS429a-QA6**.

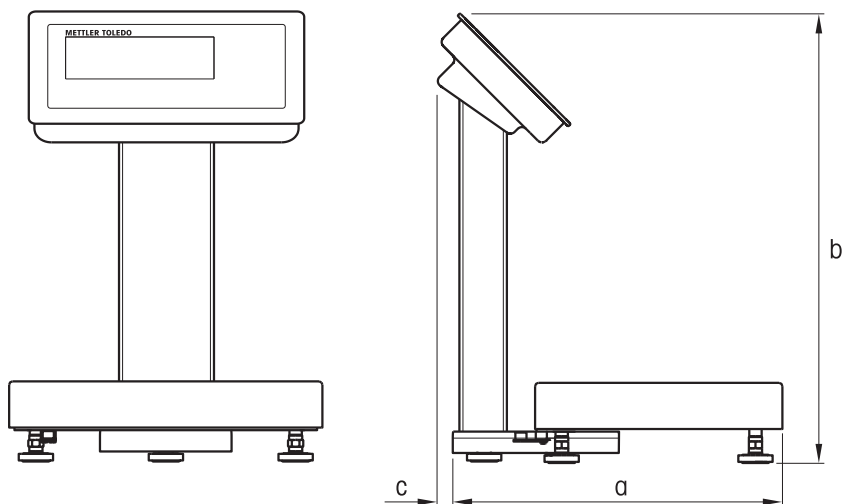

	A		B		BB		QA		QB	
Dim.	[mm]	["]	[mm]	["]	[mm]	["]	[mm]	["]	[mm]	["]
a	452	17,80	549	21,61	649	25,55	380	14,96	452	17,80
b	386	15,20	386	15,20	386	15,20	386	15,20	386	15,20
c	13	0,51	13	0,51	13	0,51	13	0,51	13	0,51

5.2.5 Accessori per ambienti umidi

Accessori per ICS4_9	Cor. ord.
Stampante GA46, RS232, incl. connettore maschio M12 a 8 pin cavo da 2,5 m cavo da 0,4 m	22 019 925 22 019 926
Accessori I/O	
Scatola relè a 4 vie, per I/O digitale	22 011 967
Unità di alimentazione per scatola relè a 4 vie	00 505 544
Parti meccaniche	
Capottina protettiva per terminali ICS4_9 , serie di 3 pezzi	22 021 109
Supporto ICS4_9 , per versione .../f o terminale con PBA226, PBA426, PBA429	
Altezza 120 mm	72 219 393
Altezza 330 mm	72 198 702
Altezza 660 mm	72 198 703
Altezza 900 mm	72 198 704
Supporto ICS4_9 per piattaforme PBK, PFK, MA, MD e DB, altezza 330 mm	22 014 836
Supporto da tavolo ICS4_9 per banco 00 503 632 o 00 504 854, altezza 500 mm	22 014 835
Colonna a pavimento ICS4_9 , altezza 1.000 mm	22 014 834
Zoccolo per colonna a pavimento	22 011 982
Mensola per montaggio a parete ICS4_9 , inclinabile e orientabile	22 014 833
Piastra di montaggio da tavolo, solo per terminale e versione .../f	22 021 111

Cavi e connettori per ICS4_9	Cor. ord.
Cavi	
Cavo RS232 per bilancia SICS, M12 a 8 pin <-> connettore maschio 9 pin sub D, 3 m / 10 ft	22 021 087
Cavo RS232 per PC, M12 a 8 pin <-> connettore femmina a 9 pin sub D, 3 m / 10 ft	22 021 088
Cavo RS422/RS485, M12 a 6 pin <-> estremità aperte, 3 m / 10 ft	22 021 089
Cavo Ethernet, M12 a 4 pin codifica D <-> RJ45	
5 m / 16.4 ft	22 021 090
20 m / 65.6 ft	22 021 091
Cavo per collegare accessorio opzionale I/O digitale con scatola relè, M12 a 12 pin <-> estremità aperte, 10 m / 32.8 ft	22 021 093
Cavo dispositivo USB, collegamento a PC, 3 m / 10 ft	22 021 092
Cavo USB Host, collegamento a scanner, tastiera o chiavetta USB, M12 USB Maschio Tipo A	
0,2 m / 0.7 ft	30 093 252
3 m / 10 ft	30 093 253
Spine	
Controspina RS232, M12 a 8 pin (per versioni .../f, necessaria prolunga 30 035 358)	22 022 056
Controspina ethernet, a 4 pin, codifica D, M12 (non per versioni .../f)	22 022 058
Controspina strumento USB, a 4 pin, codifica A, M12 (non per versioni .../f)	22 022 059
Kit prolunga per RS422/485	22 023 698

5.3 Caratteristiche tecniche generali

5.3.1 Applicazioni

- Pesata
- Pesata media

5.3.2 Interfaccia per bilance analogiche

Impedenza	≥ 87,5 Ohm, ad esempio, 1 x 350 Ohm o 4 x 350 Ohm
Tensione di eccitazione	3,3 V C.C.
Sensibilità	da 2 a 3 mV/V
Risoluzione massima	7.500 e (OIML) 300.000 d (non approvabile)
Intervallo di verifica minimo	0,264 µV/e

5.3.3 Assegnazione dei connettori d'interfaccia

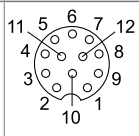
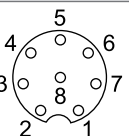
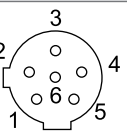
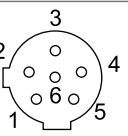
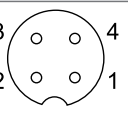
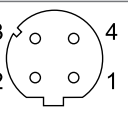
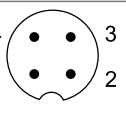
	I/O digitale	RS232	RS422	RS485	Strumento USB USB Host	Ethernet	On/Off
Connettore femmina							
Pin 1	In 0	CTS	TxD	T/RxD	+5 V *	TD+	+12 V *
Pin 2	In 1	TxD	TxD-	T/RxD-	D-	RD+	+12 V *
Pin 3	In 2	RTS	RxD	-	GND	TD-	GND
Pin 4	In 3	RxD	+12 V *	+12 V *	D+	RD-	GND
Pin 5	In_GND	+12 V *	GND	GND			
Pin 6	Out 0	+5 V *	RxD-	-			
Pin 7	Out 1	-					
Pin 8	Out 2	GND					
Pin 9	Out 3						
Pin 10	Out_GND						
Pin 11	+12 V *						
Pin 12	GND						

* max. 0,5 A

6 Appendice

6.1 Informazioni metrologiche

Le bilance verificate in fabbrica recano questa lettera identificativa sull'etichetta applicata sull'imballo.



Le bilance che recano una "M" su sfondo verde sulla targhetta di identificazione, possono essere messe direttamente in funzione

Le bilance che sono state calibrate in due fasi riportano questa lettera identificativa sull'etichetta applicata sull'imballo.



Queste bilance sono state sottoposte soltanto a una prima fase di calibrazione (dichiarazione di conformità in accordo con EN 45501-8.2). La seconda fase della calibrazione dovrà essere effettuata nel luogo di utilizzo dal servizio assistenza tecnica autorizzato. Contattate il vostro fornitore.

i Le bilance commerciali utilizzate in operazioni che richiedono l'approvazione devono essere calibrate e certificate.

Vogliate attenervi alle direttive in materia di strumentazione in vigore nel vostro Paese.

6.2 Tabella dei valori Geo

Per strumenti di pesata verificati presso il fabbricante, il valore Geo indica il Paese o la zona geografica per i quali lo strumento è verificato. Il valore Geo impostato nello strumento (ad esempio, "Geo 18") viene visualizzato per qualche secondo dopo l'accensione.

La tabella "Valori Geo 3000e" mostra i valori Geo per i Paesi dell'Unione Europea.

La tabella "Valori Geo 6000e/7500e" indica i valori Geo per le diverse zone gravimetriche terrestri.

Valori Geo 3000e, OIML Classe III (Paesi della Comunità Europea)

Paese	Latitudine	Valore Geo	Paese	Latitudine	Valore Geo
Austria	46°22' – 49°01'	18	Liechtenstein	47°03' – 47°14'	18
Belgio	49°30' – 51°30'	21	Lituania	53°54' – 56°24'	22
Bulgaria	41°41' – 44°13'	16	Lussemburgo	49°27' – 50°11'	20
Croazia	42°24' – 46°32'	18	Paesi Bassi	50°46' – 53°32'	21
Repubblica Ceca	48°34' – 51°03'	20	Norvegia	57°57' – 64°00'	24*
Danimarca	54°34' – 57°45'	23		64°00' – 71°11'	26
Estonia	57°30' – 59°40'	24	Polonia	49°00' – 54°30'	21
Finlandia	59°48' – 64°00'	25*	Portogallo	36°58' – 42°10'	15
	64°00' – 70°05'	26	Romania	43°37' – 48°15'	18
Francia	41°20' – 45°00'	17	Slovacchia	47°44' – 49°46'	19
	45°00' – 51°00'	19*	Slovenia	45°26' – 46°35'	18
Germania	47°00' – 55°00'	20	Spagna	36°00' – 43°47'	15
Grecia	34°48' – 41°45'	15	Svezia	55°20' – 62°00'	24*
Ungheria	45°45' – 48°35'	19		62°00' – 69°04'	26
Islanda	63°17' – 67°09'	26	Svizzera	45°49' – 47°49'	18
Irlanda	51°05' – 55°05'	22	Turchia	35°51' – 42°06'	16
Italia	35°47' – 47°05'	17	Regno Unito	49°00' – 55°00'	21*
Lettonia	55°30' – 58°04'	23		55°00' – 62°00'	23

* Preimpostazione di fabbrica

Valori Geo 6000 e / 75000 e, Classe OIML III (altitudine < 1.000 m)

Latitudine geografica	Valore Geo	Latitudine geografica	Valore Geo
00°00' – 12°44'	18	43°26' – 47°51'	18
05°46' – 17°10'	21	45°38' – 50°06'	22
12°44' – 20°45'	16	47°51' – 52°22'	20
17°10' – 23°54'	18	50°06' – 54°41'	21
20°45' – 26°45'	20	52°22' – 57°04'	24*, 26
23°54' – 29°25'	23	54°41' – 59°32'	21
26°45' – 31°56'	24	57°04' – 62°09'	15
29°25' – 34°21'	25*, 26	59°32' – 64°55'	18
31°56' – 36°41'	17, 19*	62°09' – 67°57'	19
34°21' – 38°58'	20	64°55' – 71°21'	18
36°41' – 41°12'	15	67°57' – 75°24'	15
38°58' – 43°26'	19	71°21' – 80°56'	24*, 26
41°12' – 45°38'	26	75°24' – 90°00'	18

* Preimpostazione di fabbrica

6.3 Smaltimento

In conformità con i requisiti imposti dalla Direttiva Europea 2002/96/CE in materia di smaltimento di rifiuti di apparecchiature elettriche ed elettroniche (RAEE), questa apparecchiatura non può essere smaltita come i normali rifiuti domestici. Questo vale anche per i Paesi al di fuori dell'UE in accordo con le rispettive norme nazionali.



- Si raccomanda di smaltire questo prodotto in accordo con le disposizioni locali riguardo i punti di raccolta differenziata per apparecchiature elettriche ed elettroniche.

Per qualsiasi domanda o dubbio, vogliate contattare le autorità competenti o il fornitore dal quale lo strumento è stato acquistato.

In caso di vendita di questo strumento (ad esempio per l'ulteriore utilizzo da parte di un privato o per uso commerciale/industriale), la presente norma continua a valere.

Vi ringraziamo per il vostro contributo alla salvaguardia dell'ambiente.

Smaltimento batterie

Le batterie contengono metalli pesanti e di conseguente non vanno smaltite con i rifiuti normali.

- Attenersi alle disposizioni locali in materia di smaltimento di materiali che sono pericolosi per l'ambiente.

6.4 Stampa protocolli

Rendiconti GA46, in inglese

Pesata lineare

```
XXXXXXXXXXXXXXXXXXXXX
Gross          1.19 kg
Net            0.37 kg
Tare           0.82 kg
```

Pesata media

```
XXXXXXXXXXXXXXXXXXXXX
Gross          1.19 kg
NetAverage     0.37 kg
Tare           0.82 kg
```

Rendiconto con intestazione (rendiconto standard)

```
METTLER TOLEDO
Tel. +49 7431 140
Germany
www.mt.com

Date          27/04/2015
Time          22:21:14
Net           0.37 kg
Tare          0.82 kg

Dev.Id        #4591-22.A
Dev.Loc       Building B9
```

Rendiconto con intestazione e dati identificativi

```
METTLER TOLEDO
Tel. +49 7431 140
Germany
www.mt.com

Date          27/04/2015
Time          21:50:48
ID1           Company ABC
ID2           67195 Town
Net           0.57 kg
Tare          0.82 kg
Gross         1.39 kg
```

Indice

A

Accensione / spegnimento	18
Accesso al menu Supervisore	40
Accessori	
Per ambienti secchi	60
Accessories	
for wet environment	67
Ambiente con elevati requisiti igienici	17
Applicazione	
Stampa intelligente	36
Avvertenze	53
Azzeramento	
In automatico	19
Manuale	19

B

Batteria	16
----------	----

C

Calibrazione	29
Detrazione della tara	19
Collegamento	
Alimentazione	15
Piattaforma di pesata	15
Commutazione unità	18
Condizioni d'errore	52
Contatore di pesata intelligente	54

D

Dati tecnici	
Bilance compatte	56
Combinazioni di terminale e piattaforma	63
Terminali di pesata per ambienti secchi	55
Terminali di pesata per ambienti umidi	62
Definizione maschere	36
Detrazione della tara	
Cancellazione	19
Impostazione	30, 34
In automatico	19
Manuale	19
Preimpostazione tara	20
Tara in sequenza	20
Disegni quotati	
Strumenti per ambienti secchi	58
Strumenti per ambienti umidi	65

F

FACT	
Impostazione	32
Simbolo	11
Filtro	31, 35

I

I/O digitali	49
Icona chiave inglese	9, 54
Identificazioni	22
Dati della bilancia	29, 33
Identificazione terminale	39
Indicazione	
Aggiornamento	35
Barra simboli e info	11
Impostazione	39
Modo 3 righe	9
Numeri di serie	51
Riga dati metrologici	10
Unità	30, 33
Valore di peso	11
Informazioni di servizio	54
Informazioni metrologiche	69
Input esterno	
Impostazione	46
Input	22
Interfaccia	
Assegnazione dei connettori	68
Istruzioni di sicurezza	7

L

Linearizzazione	29
-----------------	----

M

Manutenzione	50
Menu	25
Applicazione	36
Bilancia	28
Bilancia analogica	28
Bilancia IDNet	33
Communication	40
Comunicazione	40
Manutenzione	50
Menu Operatore	25
Menu Supervisore	25
Visualizzazione	26
Messa in bolla	14
Messaggi d'errore	53
Modelli	
Configurazione	49

P

Pesata dinamica	
Funzionamento	22
Impostazione	36
Pesata lineare	18, 36
Pesata media	
Funzionamento	22
Impostazione	36
PesoMin	
Impostazione	31, 35
Simbolo	11
Posizione	14
Pulizia	
Ambienti secchi	23
Ambienti umidi	23

R

Riavvio	30, 34
Riga dati metrologici	10
Ripristino	
Applicazione	36
Bilancia	32, 35
Ripristino di tutte le impostazioni	51
Terminale	40
Risoluzione	30
Risparmio energia	39

S

Stampa	21
Protocolli	71
Stampa intelligente	21, 36

T

Tastiera	
Impostazione	40
Tasto funzione	12
Tasto Info	
Impostazione	39
Visualizzazione informazioni	21
Test	
Bilancia	50
Comunicazione	51
Indicazione	51
Tastiera	51
Test di verifica	24

U

USB Host	
Impostazione	46

V

Valori Geo	18, 69
------------	--------

Z

Zero	30, 34
------	--------

GWP®

Good Weighing Practice™

GWP® è uno standard globale per strumenti di pesata nuovi o già esistenti, di qualsiasi produttore, che vi garantisce accuratezza e ripetibilità e semplifica le seguenti operazioni:

- Scelta della bilancia appropriata
- Taratura e utilizzo sicuro degli strumenti di pesata
- Rispetto degli standard di qualità e conformità in laboratorio e produzione

► www.mt.com/GWP

www.mt.com

Ulteriori informazioni

Mettler-Toledo (Albstadt) GmbH

D-72458 Albstadt

Tel. +49 7431-14 0

Fax +49 7431-14 232

www.mt.com

Soggetto a modifiche tecniche.

© Mettler-Toledo (Albstadt) GmbH 04/2015

30243629B it



* 3 0 2 4 3 6 2 9 *