

bPlus-U2

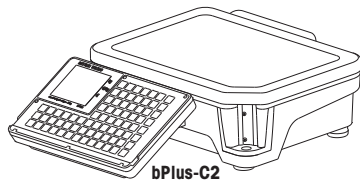

bPlus-C2

bPlus-T2

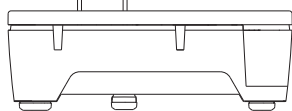
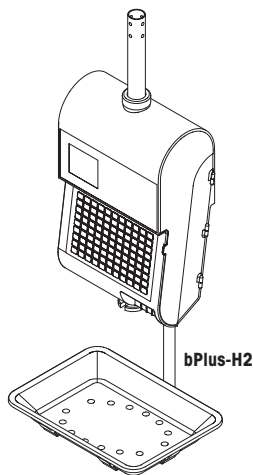
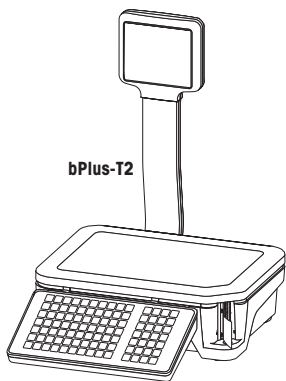

bPlus-H2

Inhoudsopgave

1	Uw nieuwe retailweegschaal	3
1.1	Veiligheidsinstructies	3
1.2	Overige documenten	3
1.3	Onderhoud	3
1.4	Bedoeld gebruik	3
1.5	Afspraken en symbolen die in deze handleiding worden gebruikt	4
1.6	Apparaatoverzicht	5
1.6.1	Display	5
1.6.2	Toetsenbord	6
1.6.3	Functietoetsen	8
1.6.4	Aansluitingen	9
1.7	Handelstoepassingen	9
1.8	Fiscale voorschriften	10
2	Plaatsing en configuratie van de weegschaal	11
2.1	Eisen aan de locatie van de weegschaal	11
2.2	Waterpas afstellen van de weegschaal*	11
2.3	Montage van de kolom*	12
2.4	Ophangen van de weegschaal*	13
2.5	Papier aanbrengen in de bPlus-U2, bPlus-C2 en bPlus-T2	15
2.5.1	Papierformaat	15
2.5.2	De weegschaal open maken	15
2.5.3	De bonrol invoeren	16
2.5.4	De etikettenrol aanbrengen	17
2.5.5	De etikettenrol zonder schutpapier aanbrengen	18
2.6	Papier aanbrengen in de bPlus-H2	19
2.6.1	Papierformaat	19
2.6.2	De weegschaal open maken	20
2.6.3	De bonrol invoeren	21
2.6.4	De etikettenrol aanbrengen	21
2.7	Aansluiten op netvoeding	22
2.8	Inschakelen	22
2.9	Opnieuw starten / slaapstand / afsluiten	22
2.10	Reinigen	23
2.11	Afvoer	23
3	Snel en eenvoudig gebruik	24
3.1	Inloggen / uitloggen	24
3.2	Vrije invoer	24
3.2.1	Vrije invoer in de verkoopmodus	24
3.3	Werken met PLU's	25
3.3.1	Een PLU opvragen	25
3.3.2	PLU opvragen met voorgeprogrammeerde toetsen	25
3.4	Gebruikmaken van aantal-PLU's en vermenigvuldiging	26
3.5	Tarreren	26
3.5.1	Tarreren van een container	26
3.6	Nullen	27
3.7	Werken met meerdere verkopers	27
3.7.1	Werken met één verkoper op één weegschaal (toets Enkele verkoper) ...	27
3.7.2	Werken met meerdere weegschalen (vliegende verkoper)	27
3.8	Afdrukopties	28
3.8.1	Afdrukken configureren (bon, etiket, zonder schutpapier, eindloos)	28
3.9	Backup / herstellen van gegevens met een USB-apparaat	29

4	Technische gegevens	30
4.1	bPlus-U2	30
4.2	bPlus-C2	31
4.3	bPlus-T2	32
4.4	bPlus-H2	32
4.5	Overeenstemming	33
4.6	Opties/accessoires	33

1 Uw nieuwe retailweegschaal

1.1 Veiligheidsinstructies

Algemene veiligheidsinstructies

- Lees deze bedieningsinstructies voordat u de weegschaal gebruikt.
- Volg deze bedieningsinstructies zorgvuldig op.
- Bewaar deze bedieningsinstructies bij de weegschaal voor later gebruik.
- Laat geen onervaren personeel met de weegschaal werken of deze reinigen.
- Maak de weegschaal niet open.
- Verwijder de netstekker voordat u de weegschaal schoonmaakt of onderhoudt.

1.2 Overige documenten

Deze verkorte handleiding is een uittreksel uit de gebruikersgids. Zie voor overige documenten over uw nieuwe retailweegschaal (bv. gebruikersgids, datablad) onderstaande website:

<http://www.mt.com/retail-manuals>

1.3 Onderhoud

- Uitsluitend geautoriseerd personeel mag de weegschaal openmaken en repareren. Neem contact op uw lokale vertegenwoordiger.

1.4 Bedoeld gebruik

- Gebruik de weegschaal uitsluitend voor weegwerkzaamheden in overeenstemming met deze handleiding.
- De weegschaal is uitsluitend bedoeld voor gebruik binnenshuis.
- Gebruik de weegschaal uitsluitend op droge locaties.
- Elk ander gebruik of gebruik dat de grenzen van de technische specificaties overstijgt, wordt beschouwd als niet-bedoeld gebruik.

Niet-bedoeld gebruik

- Gebruik de weegschaal niet onder industriële of zware omstandigheden.

1.5 Afspraken en symbolen die in deze handleiding worden gebruikt

Pictogram	Beschrijving
	Veiligheidspictogram dat de gebruiker waarschuwt voor voor gevaarlijke situaties die kunnen leiden tot de dood, ernstig letsel of materiële schade wanneer de vermelde veiligheidsinstructies niet worden opgevolgd.
i	Algemene informatie om het werken met het apparaat gemakkelijker te maken.
C	Configuratie-eisen en tips.
■	Voorwaarde voor een handeling.
-	Individuele handeling die moet worden uitgevoerd.
1 2	Reeks van handelingen die in de vermelde volgorde moeten worden uitgevoerd.
⇒	Het resultaat van een handeling of reeks van handelingen.
[▶ 18]	Verwijzing (voorbeeld: verwijzing naar pagina 18)
Het systeem start opnieuw	<ul style="list-style-type: none"> • Melding op het display van de weegschaal • Naam van een menu of submenu
Toets [Prijs opslaan]	Voorgeprogrammeerde toets op het toetsenbord van de weegschaal
"Leeg"	Instelling in een menu/submenu

1.6 Apparaatoverzicht

1.6.1 Display

Het display is als volgt ingedeeld, gezien vanaf zowel de klantzijde als de bedieningszijde:

- 1 Gewichtsweergave
- 2 Prijs per eenheid
- 3 Prijs
- 4 Veld voor instructies en statusmeldingen
- 5 Metrologische informatie

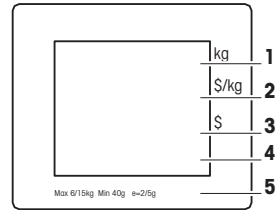

Naast gewicht en prijs kunnen de volgende statusmeldingen en indicatoren worden weergegeven:

- | | |
|---|------------------------------|
| →0← | Bruto gewicht is nul |
| NET | Netto gewicht |
| 100g | Prijs per 100 g |
| X | Stand Aantal |
| PLU | PLU-nummer wordt weergegeven |
| FIX | PLU of tarra is vast |
| LS | Stand Grote verkoop |
| ✓ | Aangesloten op netvoeding |
|  | Netwerk-/communicatiestatus |

Magneten aan de klantzijde van de bPlus-H2

Aan de klantzijde van de bPlus-H2, onder het display, zitten 6 magneten om reclames te bevestigen.

1.6.2 Toetsenbord

Het toetsenbord is verdeeld in drie secties.

Naast hun primaire functie hebben sommige functietoetsen één of meer secundaire functies.

bPlus-U2 / bPlus-C2

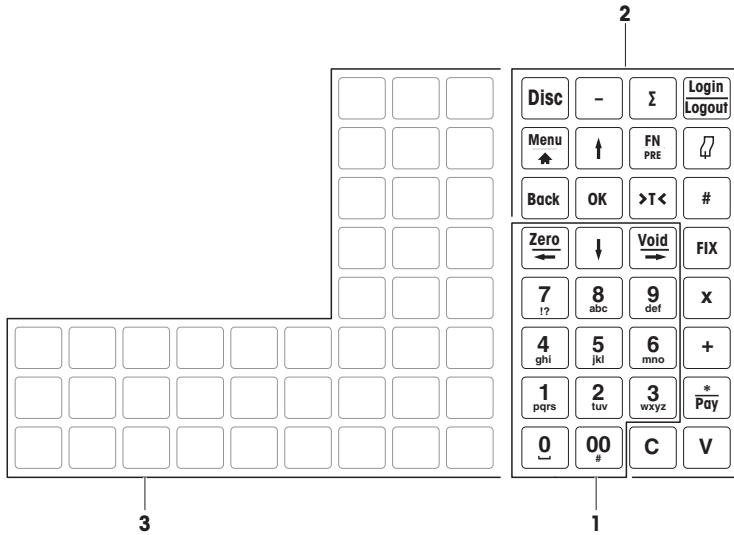

bPlus-T2

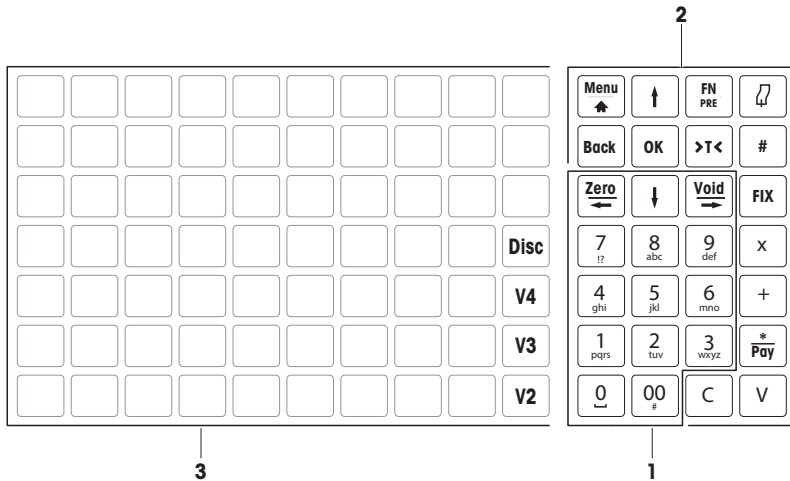



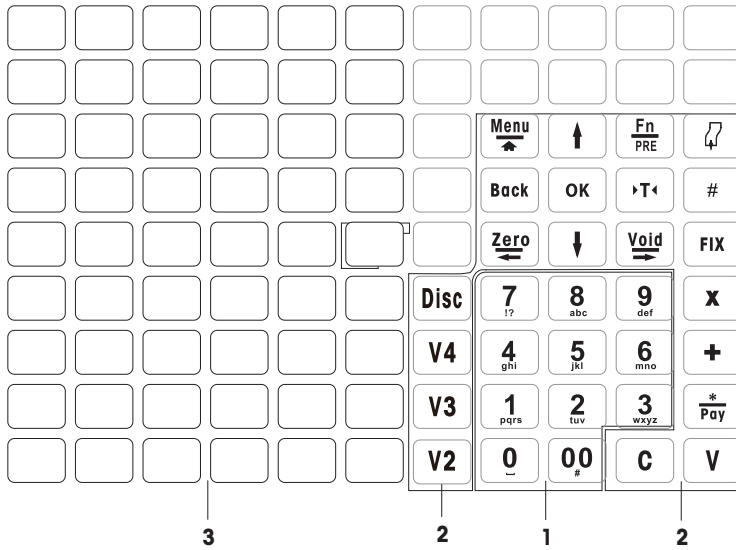



















bPlus-H2



- 1 Cijfertoetsen
- 2 Functietoetsen

- 3 Voorgeprogrammeerde toetsen

1.6.3 Functietoetsen

Toets	Naam	Functie
	Toets Korting	Voer de korting in als percentage of absolute waarde
	Toets Min	Ga naar het invoeren van een negatieve prijs (niet op de bPlus-H2)
	Toets Totaaletiket	Ga direct naar de functie totaaletiket in de modus Voorverpakken (niet op de bPlus-H2)
	Toets Inloggen/Uitloggen	Ga naar het menu Verkoper toekennen (niet op de bPlus-H2)
	Toets Menu	<ul style="list-style-type: none"> • Open het menu • Ingedrukt houden of dubbelklikken om snel terug te keren naar de weegstand
	Toets Omhoog	Ga naar het vorige onderdeel
	Functietoets Toets Voorverpakken	Toegang tot aanvullende/favoriete voorgeprogrammeerde toetsen Ingedrukt houden om de huidige modus te wijzigen naar de modus Voorverpakken (of vice versa)
	Toets Papier doorvoeren	Voer het papier door uit de printer
	Toets Terug	Ga terug naar het bovenliggende niveau in het menu
	Toets OK	Bevestig de selectie
	Toets Tarra	Tarrear de weegschaal
	Toets Omschakelen	Schakel om tussen invoeren van de prijs op PLU-nummer en direct invoeren van de prijs per eenheid
	Toets Nul	Nullen
	Toets Links	Ga naar het onderdeel links
	Toets Omlaag	Ga naar het volgende onderdeel
	Toets Wissen	Annuleer het onderdeel
	Toets Rechts	Ga naar het onderdeel rechts
	Toets Vast	Vaste PLU of tarra
	Toets Aantal	Voer een aantal in
	Toets Plus	Voer een aantal stuksartikelen in
	Toets Sier	Bereken subtotaal of sluit de betaling af
	Toets Verkoper	Boek producten op Verkoper V1. Bevestig het ingevoerde onderdeel, vraag het etiket op of sluit de betaling af
	Toets Wissen	Wis alle invoer

1.6.4 Aansluitingen

Aan de onderzijde van de weegschaal bevinden zich de volgende aansluitingen:

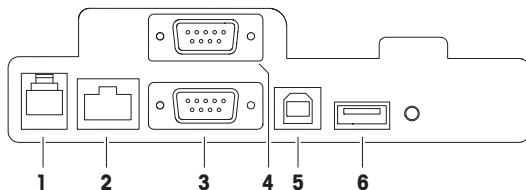

1	Aansluiting kassalade (beschikbaarheid landafhankelijk)	4	RS-232/COM B, voor een scanner of computer
2	LAN, om een weegschaalnetwerk te configureren	5	USB-slave, om de PC aan te sluiten
3	RS-232/COM A, voor een scanner of computer	6	USB, om een USB-stick aan te sluiten

1.7 Handelstoepassingen

Wanneer de weegschaal wordt gebruikt voor de handel of andere wettelijk gereguleerde toepassingen, moet deze worden ingesteld, gekeurd en verzegeld in overeenstemming met de lokale metrologievoorschriften. Het is de verantwoordelijkheid van de klant om te zorgen dat aan alle geldende wettelijke eisen wordt voldaan. Omdat de keuringseisen per land variëren, moet de klant contact opnemen met de nationale metrologie-instansie wanneer hij onvoldoende op de hoogte is van de eisen.

De keuring moet worden uitgevoerd op de locatie van gebruik, met uitzondering van producten verkocht in Europa.

Producten verkocht in Europa zijn reeds gekeurd bij de fabrikant. Deze producten zijn verzegeld en op het typeplaatje is de vereiste metrologische markering aangebracht. Deze kunnen onmiddellijk in gebruik worden genomen. Indien vereist door de nationale metrologie-instansie, zijn de aanvullende stickers al op het apparaat aangebracht.

Producten die elders op de markt worden gebracht, moeten ter plekke worden gekeurd.

Om toegang tot de kalibratie- en metrologische instellingen te voorkomen, moet de weegschaal worden verzegeld met een papieren zegel of verzegelingsdraad.

Metrologische informatie

Weegschalen die bij levering zijn gekalibreerd, zijn voorzien van de afgebeelde sticker op de verpakking.

Weegschalen met een groene M op het typeplaatje zijn klaar voor gebruik.



Weegschalen die in twee stappen moeten worden gekalibreerd, zijn voorzien van de afgebeelde sticker op de verpakking.

Deze weegschalen hebben uitsluitend de eerste stap van de kalibratie ondergaan (Verklaring van Overeenstemming conform richtlijn 2014/23/EG). De tweede stap van de kalibratie moet op locatie worden uitgevoerd door een geautoriseerde servicemonteur. Neem contact op uw lokale vertegenwoordiger.



I Weegschalen met gemiddelde nauwkeurigheid voor handelstoepassingen waarbij gecertificeerde kalibratie is vereist, moeten worden gekalibreerd en gecertificeerd.

Neem de nationale voorschriften voor meetapparatuur in acht.

1.8 Fiscale voorschriften

In sommige landen kunnen fiscale voorschriften van toepassing zijn. Neem contact op met de plaatselijke belastingautoriteiten wanneer u onvoldoende op de hoogte bent van de eisen.

Indien fiscale voorschriften van toepassing zijn in het land van ontvangst, maakt een fiscale leidraad deel uit van de levering. Zie deze leidraad voor verdere informatie.



Het volgende is verplicht om te voldoen aan de fiscale voorschriften:

- Datum en tijd moeten correct zijn ingesteld, zie submenu F274.
- Naam en adres van de gebruiker moeten correct zijn ingesteld; zie uw plaatselijke fiscale leidraad.

2 Plaatsing en configuratie van de weegschaal



Plaatsing is afhankelijk van het type weegschaal (bPlus-C2, bPlus-H2 of bPlus-U2).

2.1 Eisen aan de locatie van de weegschaal

De juiste locatie is van essentieel belang voor de weegnauwkeurigheid.

Eigenschappen van een ideale locatie:

- Geen schokken en trillingen
- Geen overmatige temperatuurfuctuaties
- Geen direct zonlicht
- Geen sterke luchtverplaatsingen
- Selecteer een stabiele, trillingsvrije en bij voorkeur horizontale locatie voor de weegschaal.

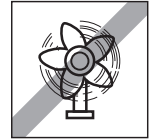
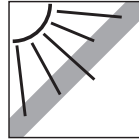
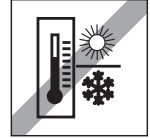
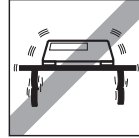

2.2 Waterpas afstellen van de weegschaal*

* De weegschaal bPlus-H2 hoeft niet waterpas te worden afgesteld.

Nauwkeurige weegresultaten zijn uitsluitend mogelijk met een weegschaal die perfect waterpas staat. De weegschaal is voorzien van een waterpas waarmee deze eenvoudig kan worden afgesteld.

- Verdraai de stelpoten van de weegschaal zo, dat de luchtbel van de waterpas zich in de binnenste cirkel bevindt.

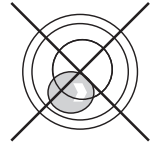
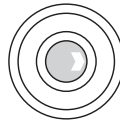

2.3 Montage van de kolom*

* De kolom is uitsluitend beschikbaar voor de bPlus-T2.

De kolom moet worden gemonteerd als display voor bediener en klant.

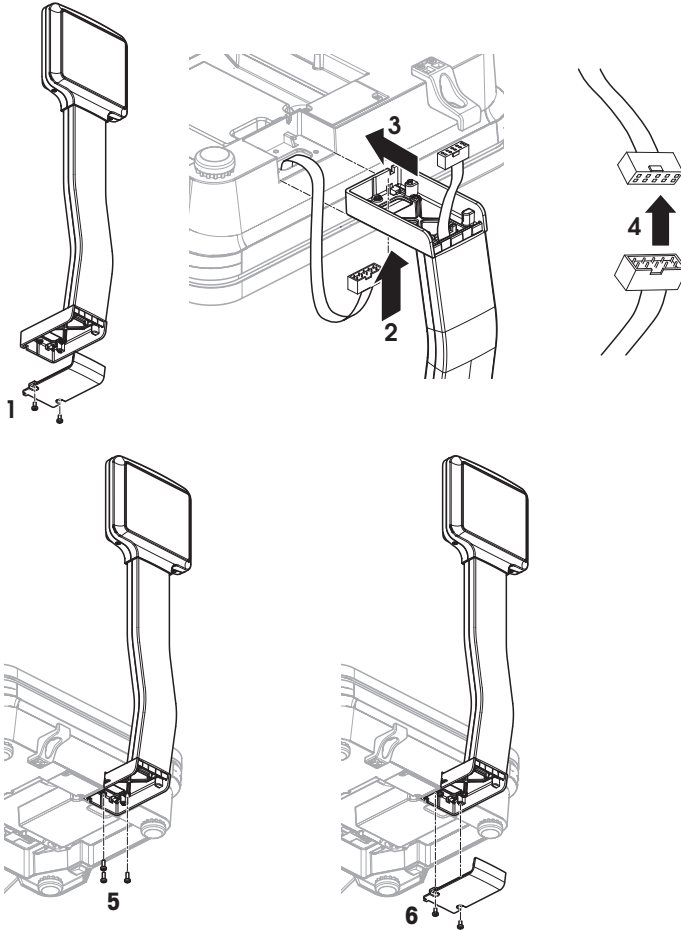

- Weegplateau verwijderd en weegschaal ondersteboven.
- 1 Draai de 2 schroeven los aan de onderzijde van de kolom om de afschermplaat te verwijderen.
- 2 Voer de kabel van de weegschaal door de opening aan de onderzijde van de kolom.
- 3 Plaats de kolom tegen de weegschaal en druk deze zo ver mogelijk daar in.
- 4 Verbindt de kabels van de weegschaal en de kolom.
- 5 Bevestig de kolom aan de weegschaal met 3 schroeven.
- 6 Breng de afschermplaat aan op de onderzijde van de kolom met de 2 schroeven.
- 7 Draai de weegschaal met de gemonteerde kolom in de normale stand.

2.4 Ophangen van de weegschaal*

* Ophangen van de weegschaal is uitsluitend vereist voor de bPlus-H2.

Vorbereiding

De draagconstructie moet worden beoordeeld door de afdeling Aftersales van de fabrikant/verkoper in samenwerking met een deskundige aannemer.



Belangrijk veiligheidsbericht

De fabrikant/verkoper is onbekend met de omstandigheden ter plekke en aanvaardt geen aansprakelijkheid voor de bevestiging van de hangende weegschaal aan de ophanging of voor wijzigingen aan de uitvoering.

De servicemonteur van de fabrikant/verkoper is geautoriseerd om goedkeuring te vragen van een deskundige aannemer.

Veiligheidsmaatregelen



⚠ WAARSCHUWING

Gevaar van letsel door vallende lasten

- Om ongevallen op de werkplaats te voorkomen, moet de installateur alle handelingen, aanwijzingen en maatregelen in acht nemen in overeenstemming met algemene voorschriften ter voorkoming van bedrijfsongevallen, alle overige geldende voorschriften ter voorkoming van ongevallen en alle algemeen aanvaarde voorschriften met betrekking tot arbeidsveiligheid en -gezondheid.

Montage in steen of beton, sterkteklasse C20/25

De draagconstructie moet aan de volgende voorwaarden voldoen:

Dikte plafond	65 mm
Hartafstand pluggen a_{eff}	80 mm
Max. belasting per plug in dragende richting	1 kN
Min. hartafstand per plug a	50 mm
Max. belasting per plug in dragende richting	0,8 kN
Reductiefactor K_0	$0,5 * (1 + a/a_{\text{eff}})$
Aanhaalmoment bevestigingsgereedschap	25 Nm

Maximale belasting van de draagconstructie

Statische belasting	25 kg (weegschaal en ophanging)
Dynamische belasting	15 kg max.

Installatiemogelijkheden

- Montage met ophanging
- Montage aan een eigen ophanging van ronde buis
- Montage aan een eigen ophanging van vierkante buis met adapter

Bevestiging van de weegschaal aan de ophanging

- 1 Monteer de ophanging aan het plafond.
- 2 Voer de voedingskabel en de interfacekabels (indien aanwezig) vanaf het plafond door de buis van de ophanging.
- 3 Schuif zo nodig de adapter op de vierkante buis en zet deze vast met 2 schroeven, ringen en moeren.
- 4 Voer het netsnoer en de interfacekabels (indien aanwezig) door de buis naar de weegschaalbehuizing.
- 5 Schuif de buis van de weegschaal in de buis van de ophanging en zet deze vast met 4 schroeven.

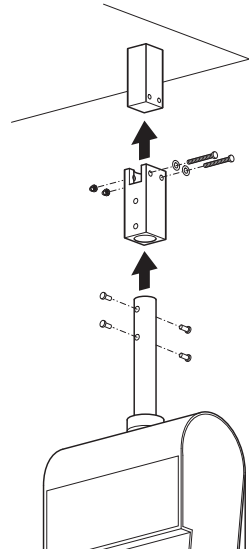
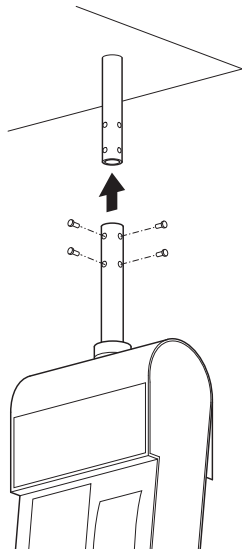

Netvoeding

- 1 Draai de mantel los en schuif de zwarte rubberen ring omhoog.
- 2 Til de mantel op.
- 3 Til het bovendeel van de behuizing van de weegschaal op.
- 4 Sluit het netsnoer aan op de netaansluiting.
- 5 Steek de netstekker in een deugdelijk gearde contactdoos.

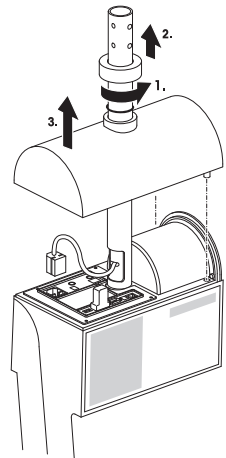

Bevestigen van de weegarm

- Hang de weegarm aan de weegschaal.

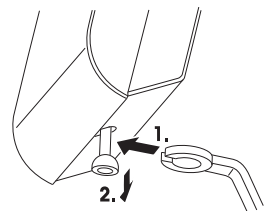



2.5 Papier aanbrengen in de bPlus-U2, bPlus-C2 en bPlus-T2

2.5.1 Papierformaat

Rollen moeten de volgende afmetingen hebben:

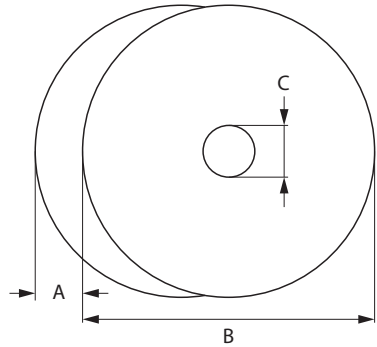
- A** max. 65 mm
- B** max. 120 mm
- C** min. 12 mm
(40 mm met de spindeladapter)



-  Het gebruikte papier (incl. schutpapier) mag niet dikker zijn dan 0,12 mm.
-  Het papiergewicht mag niet minder bedragen dan 48 g/m²; het aanbevolen papiergewicht is 55 g/m².

2.5.2 De weegschaal open maken

- Open de behuizing van de weegschaal.

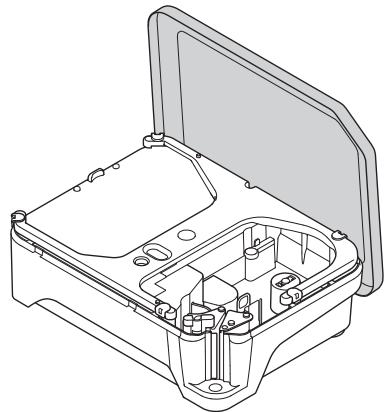

2.5.3 De bonrol invoeren

Voorbereiden van de weegschaal

- 1 Indien van toepassing: verwijder de lege kern van de oude rol.
- 2 Trek de spindeladapter van de spindel af (1).
- 3 Druk de spindeladapter in de bewaarlocatie (2).
- 4 Druk de bonrol op de spindel (3).

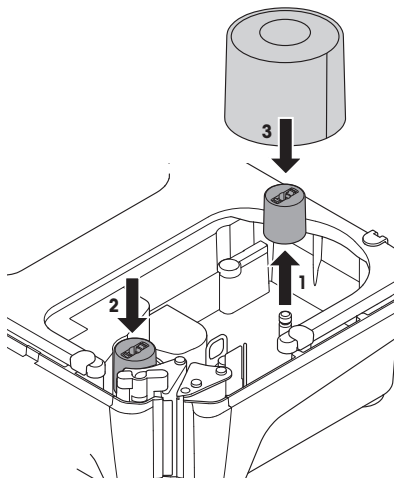

De bonrol invoeren

- 1 Zet de gekleurde hendel (5) in de stand "Open".
- 2 Voer het papier door de geleider achter het papierverwijdermechanisme zoals afgebeeld op de onderzijde van de weegschaal.
- 3 Stel de papierbreedte af met het gekleurde kartelwiel-tje (4).
- 4 Sluit de gekleurde hendel (5).
- 5 Scheur het overtollige papier af.
- 6 Sluit de behuizing van de weegschaal.

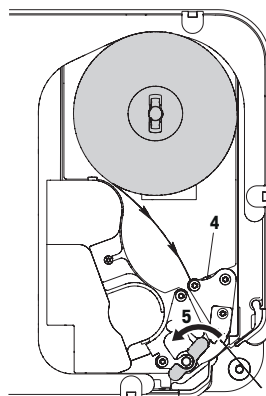

2.5.4 De etikettenrol aanbrengen

Vorbereiden van de weegschaal

Voor etikettenrollen met een inwendige diameter ≥ 40 mm

- 1 Indien van toepassing: verwijder de lege kern van de oude rol.
- 2 Trek de spindeladapter uit de bewaarlocatie (1).
- 3 Druk de spindeladapter op de spindel (2).
- 4 Druk de etikettenrol op de spindel (3).

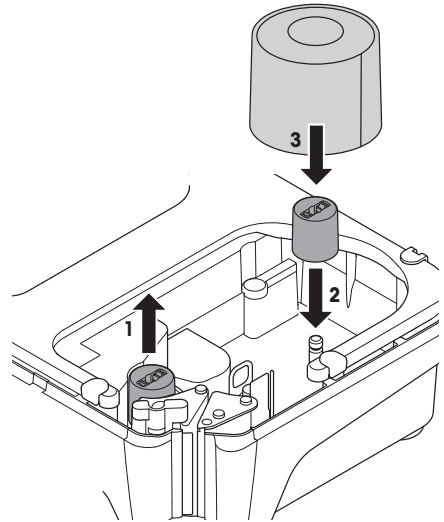

Voor etikettenrollen met een inwendige diameter < 40 mm

- 1 Indien van toepassing: verwijder de lege kern van de oude rol.
- 2 Trek de spindeladapter van de spindel af (1).
- 3 Druk de spindeladapter in de bewaarlocatie (2).
- 4 Druk de etikettenrol op de spindel.

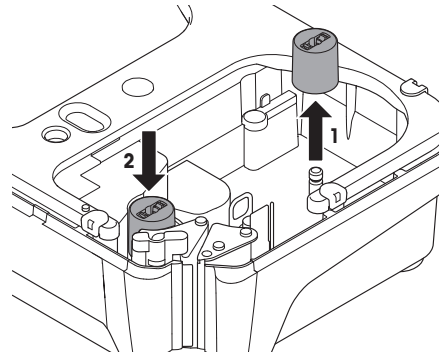

De etikettenrol aanbrengen

- 1 Zet de gekleurde hendel (5) in de stand "Open".
- 2 Verwijder de etiketten van de eerste 20 cm van het schutpapier.
- 3 Voer het schutpapier door de geleiding achter de papiersnijder zoals afgebeeld op de onderzijde van de weegschaal.
- 4 Wikkel het schutpapier om de opwickelaar (4).
- 5 Sluit de gekleurde hendel (5).
- 6 Sluit de behuizing van de weegschaal.

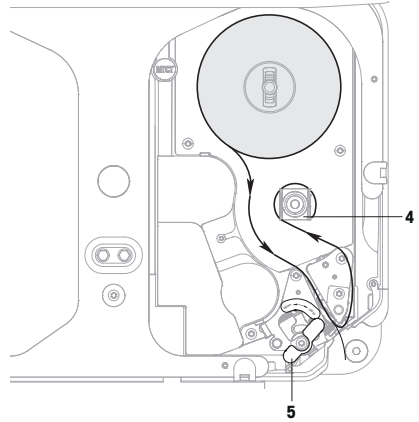

2.5.5 De etikettenrol zonder schutpapier aanbrengen

Vorbereiden van de weegschaal

- 1 Indien van toepassing: verwijder de lege kern van de oude rol.
- 2 Trek de spindeladapter uit de bewaarlocatie (1).
- 3 Druk de spindeladapter op de spindel (2).
- 4 Druk de etikettenrol op de spindel (3).

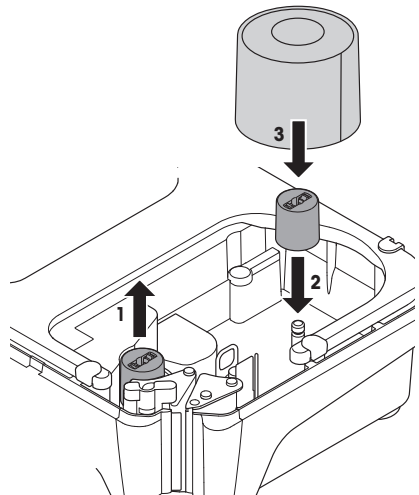

De etikettenrol zonder schutpapier aanbrengen

- 1 Zet de gekleurde hendel (5) in de stand "Open".
- 2 Voer de etiketten zonder schutpapier door de geleiding achter het papierverwijdermechanisme zoals afgebeeld op de onderzijde van de weegschaal.
- 3 Stel de papierbreedte af met het gekleurde kartelwiel-tje (4).
- 4 Sluit de gekleurde hendel (5).
- 5 Scheur de overtollige etiketten af.
- 6 Sluit de behuizing van de weegschaal.

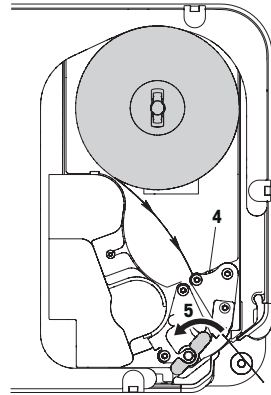

2.6 Papier aanbrengen in de bPlus-H2

2.6.1 Papierformaat

Rollen moeten de volgende afmetingen hebben:

- A** max. 78 mm
- B** max. 122 mm
- C** min. 12 mm
(40 mm met de spindeladapter)

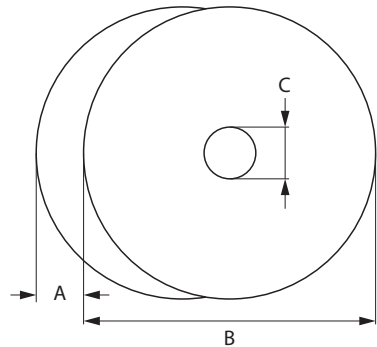

- i** Het gebruikte papier (incl. schutpapier) mag niet dikker zijn dan 0,12 mm.
- Sluit de printerklep voorzichtig om schade aan de printer te voorkomen.
- Het papiergewicht mag niet minder bedragen dan 48 g/m²; het aanbevolen papiergewicht is 55 g/m².

2.6.2 De weegschaal open maken

- Open de printerklep.

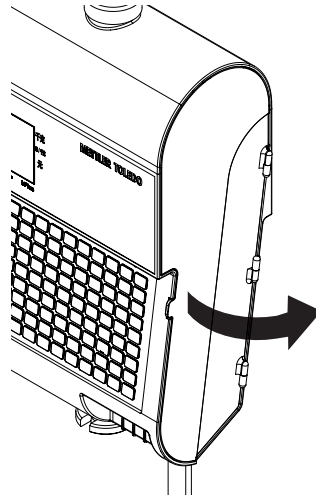

- Trek de printer uit de behuizing.

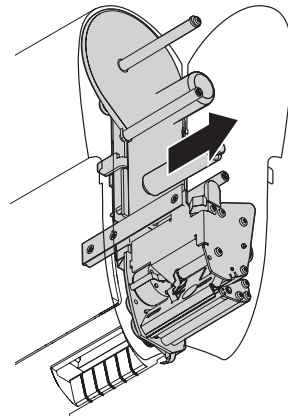

2.6.3 De bonrol invoeren

- 1 Druk de bonrol op de spindel.
- 2 Voer het papier door de geleiding achter de papiersnijder zoals afgebeeld op de onderzijde van de weegschaal.
- 3 Schuif de printer terug in de behuizing.
- 4 Sluit de printerklep.

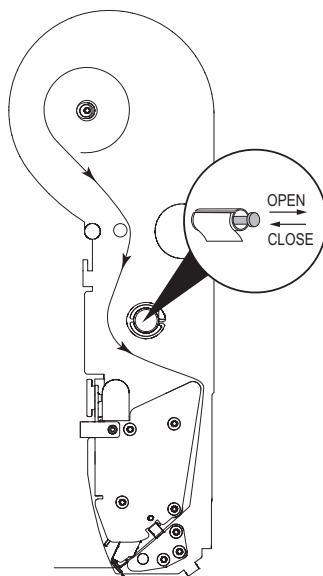

2.6.4 De etikettenrol aanbrenen

- 1 Druk de etikettenrol op de spindel.
- 2 Verwijder de etiketten van de eerste 20 cm van het schutpapier.
- 3 Voer het schutpapier door de geleiding achter de papiersnijder zoals afgebeeld op de onderzijde van de weegschaal.
- 4 Wikkel het schutpapier om de opwikkelaar (1).
- 5 Schuif de printer terug in de behuizing.
- 6 Sluit de printerklep.

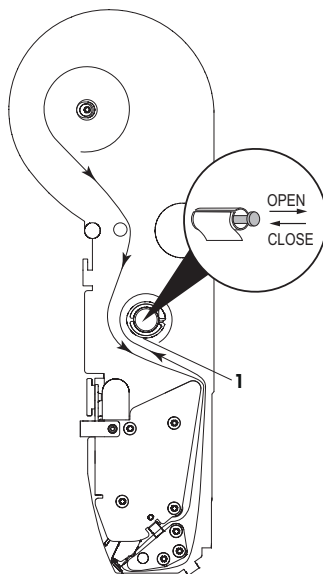

2.7 Aansluiten op netvoeding



⚠ GEVAAR

Gevaar van elektrische schok

- 1 Sluit het apparaat uitsluitend aan op een deugdelijk gearde contactdoos.
 - 2 Gebruik uitsluitend het meegeleverde netsnoer.
 - 3 Gebruik een eenvoudig toegankelijke contactdoos op een afstand niet verder dan de lengte van het netsnoer.
 - 4 De gearde stekker mag niet worden vervangen door een niet-gearde stekker.
-
- 1 Sluit het meegeleverde netsnoer aan op de netaansluiting aan de onderzijde van de weegschaal.
 - 2 Steek de netstekker in een deugdelijk gearde contactdoos.

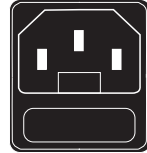

2.8 Inschakelen

- Schakel de weegschaal in met de schakelaar links onder op de weegschaal.
- ⇒ Nadat de weegschaal is ingeschakeld, voert deze een korte displaytest uit. Alle segmenten en statusmeldingen lichten kort op.
- ⇒ De GEO-waarde en de softwareversie worden weergegeven.
- ⇒ De weegschaal is klaar voor gebruik wanneer de gewichtswaarde verschijnt.

i Wanneer dit zo is ingesteld bij de energiebesparingsinstellingen, gaat het display na 1 minuut automatisch uit.

2.9 Opnieuw starten / slaapstand / afsluiten

Afsluiten

- Schakel de weegschaal uit met de schakelaar onder op de weegschaal.

Opmerking: als er een backup is vereist, kan het uitschakelen van de weegschaal langer duren.

Opnieuw starten/slaapstand

- 1 Houd de schakelaar aan de onderzijde van de weegschaal ingedrukt.
 - ⇒ De volgende opties worden getoond:
 - 1 Opnieuw starten
 - 2 Slaapstand
 - 3 Afsluiten
- 2 Gebruik de pijltoetsen om een optie te kiezen en bevestig met OK.

2.10 Reinigen



VOORZICHTIG

Schade aan het apparaat

- 1 Schakel voorafgaand aan het reinigen het apparaat uit en verwijder de netstekker.
 - 2 Maak het apparaat niet open.
 - 3 Zorg dat er geen vloeistoffen in het apparaat binnendringen.
 - 4 Gebruik geen schuur- of oplosmiddelen bij het reinigen.
-
- 1 Verwijder de weegpan en reinig deze met een gangbare huishoudreiniger.
 - 2 Bij sterke vervuiling kan de buitenzijde van het apparaat worden gereinigd met een goed uitgewrongen vochtige doek en een mild sapje.

2.11 Afvoer

Conform de eisen van de Europese richtlijn 2012/96/EG betreffende afgedankte elektrische en elektronische apparatuur (AEEA) mag dit apparaat niet worden afgevoerd met het huishoudelijk afval. Dit geldt tevens voor landen buiten de EU conform de daar geldende voorschriften.



- Voer dit product in overeenstemming met de lokale voorschriften af naar een inzamelpunt voor elektrische en elektronische apparatuur.

Neem contact op met de verantwoordelijke instantie of met de verkoper waar u dit apparaat hebt gekocht wanneer u vragen hebt.

Wanneer dit apparaat wordt doorgegeven (voor privé- of commercieel/industriële gebruik) moet deze aanwijzing eveneens worden doorgegeven.

Hartelijk dank voor uw bijdrage aan de bescherming van het milieu.

3 Snel en eenvoudig gebruik

- i** Alle hieronder beschreven procedures zijn gelijk voor de bPlus-U2, bPlus-C2, bPlus-T2 en bPlus-H2. De afbeeldingen tonen de bPlus-C2.
De beschikbaarheid is regioafhankelijk.

3.1 Inloggen / uitloggen

Voor meerdere verkopers

- C** De volgende instellingen moeten worden uitgevoerd:
- Definieer de verkopers in submenu 121.
 - Stel "Verkopermodus" in op "Meervoudige verkoper" in submenu 233.

Om in te loggen

- 1 Druk op de toets [Inloggen/Uitloggen].
- 2 Gebruik de pijltoetsen om een verkoper te selecteren en bevestig met OK.

Om uit te loggen

- Houd de toets Verkoper ingedrukt.

Voor een enkele verkoper

- C** De volgende instellingen moeten worden uitgevoerd:
- Definieer de verkopers in submenu 121.
 - Stel "Verkopermodus" in op "Enkele verkoper" in submenu 233.
 - Stel de "Toets Verkoper" in op "Als V1-toets" in submenu 233.

Om in te loggen

- Druk op de toets [Inloggen/Uitloggen].

Om uit te loggen

- Houd de toets Verkoper ingedrukt.

3.2 Vrije invoer

3.2.1 Vrije invoer in de verkoopmodus

U kunt de weegschaal direct gebruiken om te wegen en te verkopen, zonder voorafgaande configuratie. Met de standaardinstellingen kan de weegschaal meerdere producten totaliseren.

- 1 Druk op de PLU-toets als PLU-nummer invoeren wordt weergegeven.
⇒ Directe prijs wordt weergegeven.
 - 2 Plaats het product op de weegschaal.
 - 3 Voer de prijs per eenheid (prijs/kg) in met de cijfer-toetsen.
 - 4 Bevestig de invoer met de toets Verkoper.
 - 5 Herhaal stappen 1 tot en met 4 voor de volgende producten.
 - 6 Totaliseer de producten met de toets Ster.
- ⇒ De bon wordt afgedrukt.

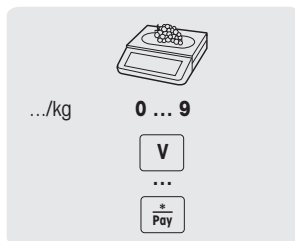

- i**
- Door de toets PLU lang ingedrukt te houden, schakelt de weegschaal permanent om van "PLU-nummer invoeren" naar "Directe prijs".
 - Voer de prijs in zoals gebruikelijk, zonder komma maar met alle decimale plaatsen.

3.3 Werken met PLU's

U kunt uw productgegevens opslaan in het PLU-geheugen van de weegschaal en deze later gemakkelijk opvragen.

PLU's worden aangemaakt in submenu 111.

3.3.1 Een PLU opvragen

- 1 Druk op de toets Omschakelen [#] als `Directe prijs` wordt weergegeven.
⇒ `PLU-nummer invoeren` wordt weergegeven.
- 2 Plaats het product op de weegschaal.
- 3 Voer het betreffende PLU-nummer in.
⇒ De prijs per eenheid en de productnaam verschijnen op het display.
- 4 Bevestig de invoer met de toets Verkoper.
- 5 Verwijder het etiket.

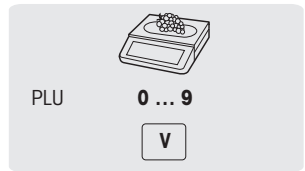

I Als u merkt, dat u het verkeerde PLU-nummer hebt ingevoerd voordat u de invoer hebt bevestigd met de toets Verkoper, kunt u het nummer wissen met de toets Wissen en alsnog de juiste PLU invoeren.

3.3.2 PLU opvragen met voorgeprogrammeerde toetsen

- U kunt de belangrijkste PLU's opslaan onder de toetsen van het toetsenbord.
- Voorgeprogrammeerde toetsen hebben twee niveaus.

Voorgeprogrammeerde toetsen op het eerste niveau

- 1 Plaats het product op de weegschaal.
- 2 Druk op de betreffende voorgeprogrammeerde toets, bv. "Druiven".
⇒ De prijs per eenheid en de productnaam verschijnen op het display.
- 3 Bevestig de invoer met de toets Verkoper.
- 4 Verwijder het etiket.

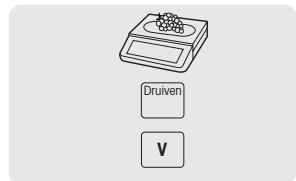

Voorgeprogrammeerde toetsen op het tweede niveau

- 1 Plaats het product op de weegschaal.
- 2 Druk tweemaal op de betreffende voorgeprogrammeerde toets.
⇒ De prijs per eenheid en de productnaam verschijnen op het display.
- 3 Bevestig de invoer met de toets Verkoper.
- 4 Verwijder het etiket.

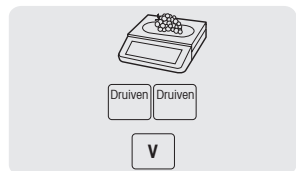

3.4 Gebruikmaken van aantal-PLU's en vermenigvuldiging

Met de vermenigvuldigingsfunctie kunt u meerdere producten invoeren voor één PLU.

- 1 Druk op de toets Omschakelen [#] als *Directe prijs* wordt weergegeven.
⇒ *PLU-nummer invoeren* wordt weergegeven.
- 2 Voer het PLU-nummer van het product in.
⇒ De prijs per eenheid en de productnaam verschijnen op het display.
- 3 Druk op de toets X voor de vermenigvuldigingsfunctie.
- 4 Voer het aantal producten in.
- 5 Bevestig de invoer met de toets Verkoper.
⇒ Het etiket wordt afgedrukt en de vermenigvuldigingsfunctie wordt beëindigd.
- 6 Verwijder het etiket.

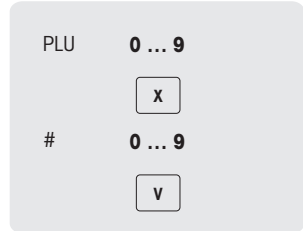

3.5 Tarreren

3.5.1 Tarreren van een container



Deze functie is afhankelijk van de metrologische beperkingen van de weegschaal.

Als u containers vult met uw producten of klanten hun eigen containers meebrengen, zorgt de tarrafunctie ervoor dat alleen de inhoud wordt gewogen en betaald.

- 1 Plaats de lege container op de weegschaal.
- 2 Druk op de toets Tarra.
⇒ De weegschaal wordt getarreerd.
⇒ De gewichtswaarde wordt weer op 0,000 kg gezet en de aanduiding NET verschijnt.
⇒ Het tarragewicht wordt weergegeven op de onderste regel van het display.
- 3 Vul de container met het te wegen product.
- 4 Vraag de PLU op of voer de prijs per eenheid direct in.
- 5 Bevestig de invoer met de toets Verkoper.
⇒ Het etiket wordt afgedrukt.
- 6 Verwijder het etiket.

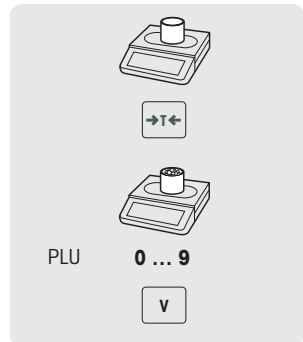

3.6 Nullen

i Deze functie is afhankelijk van de metrologische beperkingen van de weegschaal.

Door vuil aan de weegpan of ongunstige externe invloeden kan de gewichtswaarde van een lege weegpan niet meer op 0,000 kg staan. In dat geval moet de weegschaal worden gereset naar nul.

- Druk op de toets Nul.
- ⇒ De gewichtswaarde wordt gereset naar nul.

0.010 kg



0.000 kg

3.7 Werken met meerdere verkopers

3.7.1 Werken met één verkoper op één weegschaal (toets Enkele verkoper)

C Voor het werken met één verkoper op één weegschaal moet de volgende instelling worden uitgevoerd:

- Selecteer "Verkopermodus = Enkele verkoper" in submenu 233.
- Gebruik altijd de toets Verkoper om producten in te voeren bij gebruik van de weegschaal.

3.7.2 Werken met meerdere weegschalen (vliegende verkoper)

De beschikbaarheid is regioafhankelijk.

C Met vliegende verkopers kan elke verkoper werken op elke weegschaal in het weegschaalnetwerk. De volgende instellingen moeten worden uitgevoerd:

- Definieer maximaal 99 verkopers in submenu 121.
- Selecteer "Verkopermodus = Vliegende verkoper" in submenu 233.
- Wijs aanvullende toetsen toe als toets Verkoper in submenu 232 of selecteer "V-toets = V + Verkoper-ID" in submenu 233.

Vliegende verkoper

- De weegschaal kan worden voorzien van verschillende toetsen Verkoper voor verschillende verkopers. Elke actieve verkoper moet zijn toegewezen aan een bepaalde toets Verkoper. Voordat een toets Verkoper kan worden gebruikt, moet de betreffende gebruiker inloggen op de weegschaal om de toewijzing te activeren.
- Ga, in een netwerk van meerdere bPlus-weegschalen die verbonden zijn met hetzelfde AP, naar submenu 233 en configureer "Verkopermodus" als Vliegende verkoper. Deze configuratie moet worden uitgevoerd op elke bPlus in dit netwerk.
- Met Vliegende verkoper kan de verkoper transacties boeken op verschillende weegschalen en ten slotte het totaalticket of de totaalbon met alle transacties afdrukken op één van de weegschalen.

Voorbeeld

Verkoper 2 voert product 1 in op weegschaal A, product 2 op weegschaal B en voltooid ten slotte de transactie op weegschaal C.

- 1 Plaats het product of een willekeurige weegschaal in het netwerk, bv. weegschaal A.
- 2 Vraag de PLU op of voer de prijs per eenheid direct in.
- 3 Bevestig de invoer met de toets Verkoper V2.
- 4 Herhaal stappen 2 en 3 op elke willekeurige weegschaal in het netwerk voor aanvullende producten, bv. weegschaal B.
- 5 Voltooi de transactie op een willekeurige weegschaal in het netwerk zoals beschreven in paragraaf .

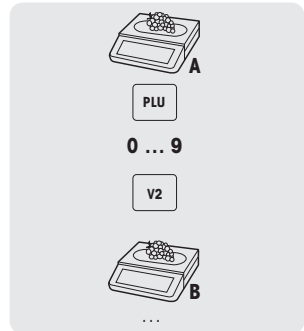

Werken met vliegende verkopergroepen

- I**
- Wanneer er sprake is van meerdere onafhankelijke groepen, bv. op open markten, kunt u gebruikmaken van vliegende verkopergroepen.
 - Dezelfde verkoper-ID kan in 2 verschillende groepen voorkomen en dezelfde toets Verkoper in 2 verschillende groepen. Dat wil zeggen: de toets voor verkoper 1 in verkopergroep 1 hoeft niet dezelfde verkoper te zijn als de toets voor verkoper 1 in verkopergroep 2.
 - De verkopergroep wordt gedefinieerd op het niveau van de weegschaal en niet op het niveau van de verkopers.

- C** Voor het werken met vliegende verkopergroepen moet de volgende instelling worden uitgevoerd:
- Definieer de verkopergroep in submenu 233.

3.8 Afdrukopties

3.8.1 Afdrukken configureren (bon, etiket, zonder schutpapier, eindloos)

De weegschaal kan zowel bonnen afdrukken als etiketten.

Typen afdrukken

In submenu 242 kunnen de volgende typen afdrukken worden geselecteerd:

- Bon
- Etiket
- Etiket zonder schutpapier (niet voor de bPlus-H2)
- Totaaletiket
- Etiket + Totaaletiket

Typen papier

In submenu 247 kunnen de volgende typen papier worden geselecteerd:

- Thermisch papier
 - Etiket (gesneden of gestanst)
 - Eindloos etiket (met schutpapier, niet gestanst)
 - Etiket zonder schutpapier (niet gestanst; beschikbaarheid landafhankelijk)
 - Etiket zonder schutpapier met zwarte strepen (met zwarte strepen; uitsluitend voor de Chinese versie)
- I** Zorg dat voor het afdrukken zowel "Afdruktype" als "Papiertype" zijn ingesteld.

3.9 Backup / herstellen van gegevens met een USB-apparaat

I Omdat een USB-stick gemakkelijk kan beschadigen of worden verloren, kan de stick alleen niet worden beschouwd als een duurzame, betrouwbare archiveringsmogelijkheid.

Backup van gegevens naar een USB-apparaat / herstellen van gegevens van een USB-apparaat

- 1 Sluit het USB-apparaat aan op de USB-aansluiting aan de onderzijde van de weegschaal.
- 2 Gebruik de pijltoetsen omhoog / omlaag om "Backup gegevens naar USB" resp. "Herstel gegevens van USB" te selecteren en bevestig met de toets OK.
- 3 Gebruik de pijltoetsen omhoog / omlaag om te bladeren door de opties:
"Productgegevens" – weegschaalgegevens
"Configuratie" – weegschaalconfiguratie, bitmap en etiket, indien beschikbaar
"Toetsenbord" - weegschaaltoetsenbord
"Transactielog" – uitsluitend transactielogbestand
"Alle gegevens" – productgegevens, configuratiegegevens en transactielogbestand
- 4 Selecteer of deselecteer een optie met de toets OK.
- 5 Start de backup of het herstellen met de toets Verkoper.
⇒ De geselecteerde gegevens worden overgezet naar of van het USB-apparaat.
⇒ Wanneer de gegevensoverdracht is voltooid, wordt *Gereed* weergegeven.
- 6 Verwijder het USB-apparaat.

4 Technische gegevens

 De beschikbare mogelijkheden zijn landafhankelijk.

4.1 bPlus-U2

Weegschaalgegevens

3 / 6 kg dubbel bereik, e = 1 / 2 g, minimumbelasting 20 g
6 / 15 kg dubbel bereik, e = 2 / 5 g, minimumbelasting 40 g
15 / 30 kg dubbel bereik, e = 5 / 10 g, minimumbelasting 100 g
12 kg, e = 2 g, minimumbelasting 40 g

Klant- en bedienerdisplays

Gewichtswaergeving 6 cijfers
Tarra 5 cijfers
Waergeving prijs per eenheid 6 cijfers
Totale prijs 7 cijfers
Tekstregel 16 alfanumerieke tekens
Displaytype 1 regel dot-matrix

Omgevingsomstandigheden

Bedrijfstemperatuur -10°C tot +40°C
Opslagtemperatuur -10°C tot +50°C
Luchtvochtigheid 85% RLV, zonder condensatie

Elektrische gegevens

Netvoeding 100-240 V AC, 50 / 60 Hz
Stroomverbruik standby < 0,5 W
Vermogensefficiency > 85%

4.2 bPlus-C2

Weegschaalgegevens

3 / 6 kg dubbel bereik, e = 1 / 2 g, minimumbelasting 20 g
6 / 15 kg dubbel bereik, e = 2 / 5 g, minimumbelasting 40 g
15 / 30 kg dubbel bereik, e = 5 / 10 g, minimumbelasting 100 g

Klant- en bedienerdisplays

Gewichtswaergave	6 cijfers
Tarra	5 cijfers
Weergave prijs per eenheid	6 cijfers
Totale prijs	7 cijfers
Tekstregel	16 alfanumerieke tekens
Displaytype	1 regel dot-matrix

Omgevingsomstandigheden

Bedrijfstemperatuur	-10°C tot +40°C
Opslagtemperatuur	-10°C tot +50°C
Luchtvochtigheid	85% RLv, zonder condensatie

Elektrische gegevens

Netvoeding	100-240 V AC, 50 / 60 Hz
Stroomverbruik standby	< 0,5 W
Vermogen-efficiency	> 85%

4.3 bPlus-T2

Weegschaalgegevens

3 / 6 kg dubbel bereik, e = 1 / 2 g, maximumbelasting 6 kg
6 / 15 kg dubbel bereik, e = 2 / 5 g, maximumbelasting 15 kg
15 / 30 kg dubbel bereik, e = 5 / 10 g, maximumbelasting 30 kg

Display

Gewichtswaergevinge 6 cijfers
Weergave prijs per eenheid 6 cijfers
Totale prijs 7 cijfers
Tarra 5 cijfers
Displaytype 1 regel dot-matrix- of segmentdisplay

Omgevingsomstandigheden

Bedrijfstemperatuur -10°C tot +40°C
Opslagtemperatuur -10°C tot +50°C
Luchtvchtigheid 85% RLV, zonder condensatie

Elektrische gegevens

Netvoeding 100–240 V AC, 50 / 60 Hz, 1,6 A

4.4 bPlus-H2

Weegschaalgegevens

6 / 15 kg dubbel bereik, e = 2 / 5 g, maximumbelasting 15 kg
15 / 30 kg dubbel bereik, e = 5 / 10 g, maximumbelasting 30 kg

Display

Gewichtswaergevinge 6 cijfers
Weergave prijs per eenheid 6 cijfers
Totale prijs 7 cijfers
Tarra 5 cijfers
Displaytype 1 regel dot-matrix

Omgevingsomstandigheden

Bedrijfstemperatuur -10°C tot +40°C
Opslagtemperatuur -10°C tot +50°C
Luchtvchtigheid 85% RLV, zonder condensatie

Elektrische gegevens

Netvoeding 100–240 V AC, 50 / 60 Hz, 1,6 A

Ophanging

Lengte 223 mm
Uitwendige diameter 36 mm
Schroefgatdiameter 8 x 7 mm

4.5 Overeenstemming

Deze markering geeft aan dat het product in overeenstemming is met onderstaande Europese richtlijnen.

Het product is in overeenstemming met de eisen van de EMC-richtlijn 2014/30/EU, de Laagspanningsrichtlijn 2014/35/EU en de Richtlijn niet-automatische weegwerktuigen 2014/31/EU. De volledige Verklaring van Overeenstemming is online verkrijgbaar onder

<http://www.mt.com/retail-manuals>



4.6 Opties/accessoires



Neem contact op uw verkoopvertegenwoordiger wanneer u een optie/accessoire aan uw weegschaal wilt toevoegen.

www.mt.com

Voor meer informatie

Mettler-Toledo GmbH

Im Langacher 44
8606 Greifensee, Switzerland
www.mt.com/contact

Onder voorbehoud van technische wijzigingen.
© Mettler-Toledo GmbH 09/2020
30626492G de



30626492