

ICS4_9 / ICS689 Front Mount Bracket

For PBA436 / PBA439 / PBA639 / PBD659

安装手册 | INSTALAČNÍ MANUAL | INSTALLATIONSMANUAL | INSTALLATIONSANLEITUNG |
MANUAL DE INSTALACIÓN | INSTALLATION MANUEL | TELEPÍTÉSI KÉZIKÖNYV |
MANUALE DI INSTALLAZIONE | INSTALLATIE HANDLEIDING | INSTALLASJONSVEILEDNING |
INSTRUKCJA INSTALACJI | MANUAL DE INSTALAÇÃO | INSTALLATIONSMANUAL |
KURULUM KILAVUZU

1 Packing List / 包装清单 / Seznam Obsahu / Pakkeliste / Packliste / Lista de contenido / Liste d'emballage / Csomagolási Lista / Lista di imballaggi / Paklijst / Pakkeliste / Zawartość opakowania / Lista de Embalagem / Packningslista / Paket Listesi

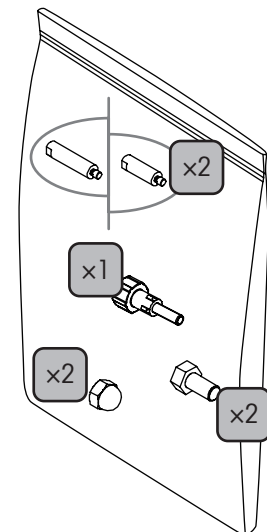
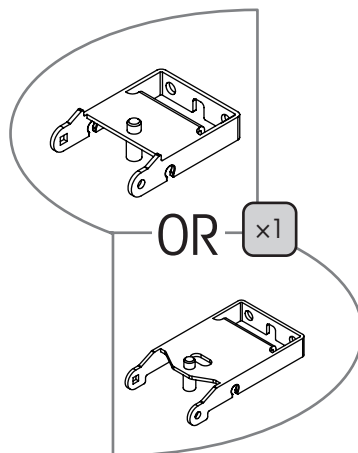
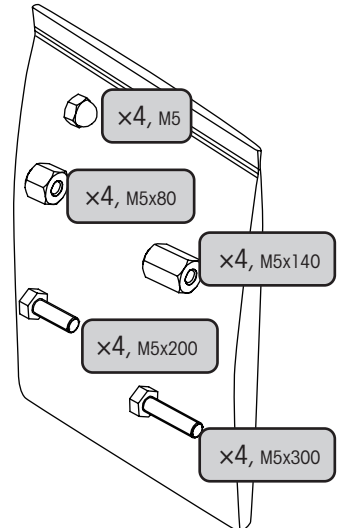
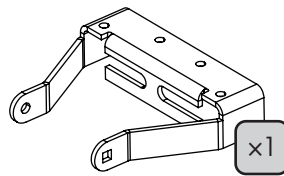

METTLER TOLEDO

2 Front mount bracket / 前置支架 / Přední montážní držák / Forreste monteringsbeslag / Frontmontagehalterung / Soporte de montaje frontal / Support de montage avant / Elülső rögzítő konzol / Staffa di montaggio anteriore / Voorste montagebeugel / Frontmonteringsbrakett / Przedni wspornik mocujący / Suporte de montagem frontal / Monteringsfäste fram / Ön montaj braketi

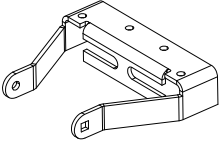
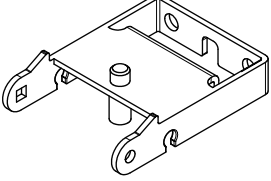
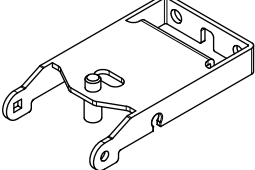
	Model	Order No.	Material
	<p>ICS4_9 Front Mount Bracket for PBA436 and PBA439 / ICS4_9前置支架, 适用于PBA436、PBA439 / ICS4_9 Přední Montážní Držák pro PBA436 a PBA439 / ICS4_9 forreste monteringsbeslag til PBA436 og PBA439 / ICS4_9 Frontmontagehalterung für PBA436 und PBA439 / Soporte de montaje frontal ICS4_9 para PBA436 y PBA439 / ICS4_9 Support de montage avant pour PBA436 et PBA439 / ICS4_9 Elülső Rögzítő Konzol PBA436 és PBA439 Részére / Staffa di montaggio anteriore ICS4_9 per PBA436 e PBA439 / ICS4_9 voorste montagebeugel voor PBA436 en PBA439 / ICS4_9 Front Monteringsbrakett for PBA436 og PBA439 / ICS4_9 Przedni wspornik mocujący dla PBA436 i PBA439 / ICS4_9 Suporte de montagem frontal para PBA436 e PBA439 / ICS4_9 Monteringsfäste Fram för PBA436 och PBA439 / ICS4_9 PBA436 ve PBA439 için Ön Montaj Braketi</p>	22021062	<p>AISI 304 stainless steel / AISI 304不锈钢 / Nerezová ocel AISI 304 / AISI 304 rustfritt stål / AISI 304 Edelstahl / Acero inoxidable AISI 304 / Acier inoxydable AISI 304 / AISI 304 rozsdamentes acél / Acciaio inox AISI 304 / AISI 304 roestvrij staal / AISI 304 rustfritt stål / Stal nierdzewna AISI 304 / Aço inoxidável AISI 304 / AISI 304 rostfritt stål / AISI 304 paslanmaz çelik</p>
	<p>ICS4_9 Front Mount Bracket for PBA639 and PBD659 / ICS4_9前置支架, 适用于PBA639、PBD659 / ICS4_9 Přední Montážní Držák pro PBA639 a PBD659 / ICS4_9 forreste monteringsbeslag til PBA639 og PBD659 / ICS4_9 Frontmontagehalterung für PBA639 und PBD659 / Soporte de montaje frontal ICS4_9 para PBA639 y PBD659 / ICS4_9 Support de montage avant pour PBA639 et PBD659 / ICS4_9 Elülső Rögzítő Konzol PBA639 és PBD659 Részére / Staffa di montaggio anteriore ICS4_9 per PBA639 e PBD659 / ICS4_9 voorste montagebeugel voor PBA639 en PBD659 / ICS4_9 Front Monteringsbrakett for PBA639 og PBD659 / ICS4_9 Przedni wspornik mocujący dla PBA639 i PBD659 / ICS4_9 Suporte de montagem frontal para PBA639 e PBD659 / ICS4_9 Monteringsfäste Fram för PBA639 och PBD659 / ICS4_9 PBA639 ve PBD659 için Ön Montaj Braketi</p>	30676290	<p>AISI 304 stainless steel / AISI 304不锈钢 / Nerezová ocel AISI 304 / AISI 304 rustfritt stål / AISI 304 Edelstahl / Acero inoxidable AISI 304 / Acier inoxydable AISI 304 / AISI 304 rozsdamentes acél / Acciaio inox AISI 304 / AISI 304 roestvrij staal / AISI 304 rustfritt stål / Stal nierdzewna AISI 304 / Aço inoxidável AISI 304 / AISI 304 rostfritt stål / AISI 304 paslanmaz çelik</p>
	<p>ICS689 Front Mount Bracket for PBA639 and PBD659 / ICS689前置支架, 适用于PBA639、PBD659 / ICS689 Přední Montážní Držák pro PBA639 a PBD659 / ICS689 forreste monteringsbeslag til PBA639 og PBD659 / ICS689 Frontmontagehalterung für PBA639 und PBD659 / Soporte de montaje frontal ICS689 para PBA639 y PBD659 / ICS689 Support de montage avant pour PBA639 et PBD659 / ICS689 Elülső Rögzítő Konzol PBA639 és PBD659 Részére / Staffa di montaggio anteriore ICS689 per PBA639 e PBD659 / ICS689 voorste montagebeugel voor PBA639 en PBD659 / ICS689 Front Monteringsbrakett for PBA639 og PBD659 / ICS689 Przedni wspornik mocujący dla PBA639 i PBD659 / ICS689 Suporte de montagem frontal para PBA639 e PBD659 / ICS689 Monteringsfäste Fram för PBA639 och PBD659 / ICS689 PBA639 ve PBD659 için Ön Montaj Braketi</p>	30676291	<p>AISI 304 stainless steel / AISI 304不锈钢 / Nerezová ocel AISI 304 / AISI 304 rustfritt stål / AISI 304 Edelstahl / Acero inoxidable AISI 304 / Acier inoxydable AISI 304 / AISI 304 rozsdamentes acél / Acciaio inox AISI 304 / AISI 304 roestvrij staal / AISI 304 rustfritt stål / Stal nierdzewna AISI 304 / Aço inoxidável AISI 304 / AISI 304 rostfritt stål / AISI 304 paslanmaz çelik</p>

3 Adapters / 转接柱 / Adaptéry / Adaptere / Adapter / Adaptadores / Adaptateurs / Adapterek / Adattatori / Adapters / Adaptere / Adaptery / Adaptadores / Adapters / Adaptörler

EN

For a PBA639 or PBD659 weighing platform, the front mount bracket can be installed to either the short or the long side of the weighing platform. When it is installed to the long side of the weighing platform, two adapters need to be added between the weighing platform and the bracket. Refer to **Table 1** on page **5** for adapter configurations provided for PBA639 or PBD659 weighing platforms in different sizes.

For a PBA436 or PBA439 weighing platform, the front mount bracket can only be installed to the short side of the weighing platform. No need for additional adapters between the weighing platform and the bracket.

CN

对于PBA639或PBD659秤台,前置支架可安装在秤台的短边或长边。当安装在秤台长边时,秤台与支架之间需加装两个转接柱。有关适用于不同尺寸PBA639或PBD659秤台的转接柱配置,请参阅第5页中的**Table 1**。

对于PBA436或PBA439秤台,前置支架仅可安装在秤台的短边。秤台和支架之间不需要安装转接柱。

CZ

U vážicí plošiny PBA639 nebo PBD659 sloupec se dá instalovat na krátkou nebo dlouhou stranu vážicí plošiny.

Při instalaci na delší stranu vážicí plošiny, je třeba mezi vážicí plošinu a sloupec přidat dva adaptéry. V **Table 1** na straně **5** jsou uvedeny konfigurace adaptérů dodávané pro vážicí plošiny PBA639 nebo PBD659 různých velikostí.

U vážicí plošiny PBA436 nebo PBA439 sloupec se dá instalovat pouze na krátkou stranu vážicí plošiny. Není nutné mít další adaptéry mezi vážicí plošinou a sloupcem.

DK

For en vejningsplatform PBA639 eller PBD659 kan forreste monteringsbeslag monteres på den korte eller lange side af vejningsplatformen. Når det er installeret på langsiden af vejningsplatformen, er det nødvendigt at tilføje to adaptere mellem vejningsplatformen og beslag. Se **Table 1** på side **5** for eftermonteringskonfigurationer leveret til PBA639 eller PBD659 vejningsplatforme i forskellige størrelser.

For en vejningsplatform PBA436 eller PBA439 kan forreste monteringsbeslag monteres på den korte side af vejningsplatformen. Der kræves ingen yderligere adaptere mellem vejningsplatform og beslag.

DE

Bei einer Wägeplattform PBA639 oder PBD659 kann die Frontmontagehalterung entweder an der kurzen oder an der langen Seite der Wägeplattform montiert werden. Bei der Montage an der Längsseite der Wägeplattform müssen zwei Adapter zwischen Wägeplattform und Halterung angebracht werden. Siehe **Table 1** auf Seite **5** für Adapterkonfigurationen für die Wägeplattformen PBA639 oder PBD659 in verschiedenen Größen.

Bei einer Wägeplattform PBA436 oder PBA439 kann die Frontmontagehalterung nur an der kurzen Seite der Wägeplattform montiert werden. Keine zusätzlichen Adapter zwischen Wägeplattform und Halterung erforderlich.

ES

Para una plataforma de pesaje PBA639 o PBD659, el soporte de montaje frontal se puede instalar en el lado corto o largo de la plataforma de pesaje. Cuando se instala en el lado largo de la plataforma de pesaje, se debe añadir dos adaptadores entre la plataforma de pesaje y el soporte. Consulte la **Table 1** de la página **5** para conocer la configuración del adaptador provisto para plataformas de pesaje PBA639 o PBD659 de diferentes tamaños.

Para una plataforma de pesaje PBA436 o PBA439, el soporte de montaje frontal solo se puede instalar en el lado corto de la plataforma de pesaje. No se necesita de adaptadores adicionales entre la plataforma de pesaje y el soporte.

FR

Pour une plate-forme de pesage PBA639 ou PBD659, le support de montage avant peut être installé sur le côté court ou long de la plate-forme de pesage. Lorsqu'il est installé sur le côté long de la plate-forme de pesage, deux adaptateurs doivent être ajoutés entre la plate-forme et le support. Reportez-vous au **Table 1** à la page **5** pour les configurations d'adaptateur fournies pour les plates-formes de pesage PBA639 ou PBD659 dans différentes tailles. Pour une plate-forme de pesage PBA436 ou PBA439, le support de montage avant ne peut être installé que sur le côté court de la plate-forme de pesage. Pas besoin d'adaptateurs supplémentaires entre la plate-forme de pesage et le support.

HU

A PBA639 vagy PBD659 mérlegek esetében az elülső tartókonzol a mérleg rövid vagy hosszú oldalára is felszerelhető. Ha a mérleg hosszú oldalára van felszerelve, két adaptert kell beilleszteni a mérőplatform és a tartó közé. Hivatkozzon az **5.** oldalon **Table 1.** táblázatra a PBA639 vagy PBD659 mérlegek részére használt különféle méretű adapter konfigurációkkal kapcsolatban.

PBA436 és PBA439 mérlegek esetén az elülső rögzítő konzolt csak a mérleg rövid oldalára lehet felszerelni. Nincs szükség további adapterekre a mérleg és a konzol között.

IT

Per una piattaforma di pesata PBA639 o PBD659, la staffa di montaggio anteriore può essere installata sul lato corto o lungo della piattaforma di pesata. Quando è installata sul lato lungo della piattaforma di pesatura, è necessario aggiungere due adattatori tra la piattaforma e la staffa stessa. Fare riferimento alla **Table 1** a pagina **5** per le configurazioni degli adattatori fornite per piattaforme di pesatura PBA639 o PBD659 di differenti dimensioni. Per una piattaforma di pesata PBA436 o PBA439, la staffa di montaggio anteriore può essere installata solo sul lato corto della piattaforma stessa. Non sono richiesti adattatori aggiuntivi tra la piattaforma di pesata e la staffa.

NL

Voor een PBA639 of PBD659 weegplateau kan de bevestigingsbeugel aan de korte of de lange zijde van het weegplateau worden geïnstalleerd. Wanneer het aan de lange kant van het weegplateau is geïnstalleerd, moeten twee adapters worden toegevoegd tussen het weegplateau en de beugel. Raadpleeg **Table 1** op pagina **5** voor adapterconfiguraties verstrekt voor weegplateaus PBA639 of PBD659 in verschillende afmetingen.

Voor een PBA436 of PBA439 weegplateau kan de voorste montagebeugel alleen aan de korte zijde van het weegplateau worden geïnstalleerd. Er zijn geen extra adapters nodig tussen het weegplateau en de beugel.

NO

For PBA639 eller PBD659 veieplattform kan frontmonteringsbraketter installeres på kort- eller langsiden av veieplattformen. Ved montering på langsiden av veieplattformen kreves det to adaptere mellom veieplattformen og støtten. Se **Table 1** på side **5** for adapterkonfigurasjoner gitt for forskjellige størrelser av PBA639 eller PBD659 veieplattformer.

For PBA436 eller PBA439 veieplattform, kan frontmonteringsbraketter kun installeres på kortsiden av veieplattformen. Det er ikke nødvendig å bruke en ekstra adapter mellom veieplattformen og stativet.

PL

W przypadku platform wagowych PBA639 lub PBD659 przedni wspornik mocujący można zamontować na krótkiej lub długiej krawędzi platformy wagowej. W przypadku, gdy zamontowano go na długiej krawędzi platformy wagowej, należy dodać dwa adaptory pomiędzy platformą wagową i wspornikiem. Zapoznaj się z **Table 1** na stronie **5**, aby sprawdzić konfiguracje adaptory dla platform wagowych PBA639 lub PBD659 w różnych wymiarach.

W przypadku platform wagowych PBA436 lub PBA439 przedni wspornik mocujący można zamocować jedynie przy ich krótszych krawędziach. Pomiedzy platformą wagową i wspornikiem zastosowanie dodatkowych adaptory nie jest konieczne.

PT

Para uma plataforma de pesagem PBA639 ou PBD659, o suporte de montagem frontal pode ser instalado no lado curto ou longo da plataforma de pesagem. Quando instalada no lado longo da plataforma de pesagem, dois adaptadores precisam ser adicionados entre a plataforma de pesagem e o suporte. Consulte a **Table 1** na página **5** para as configurações do adaptador fornecidas para plataformas de pesagem PBA639 ou PBD659 em tamanhos diferentes.

Para uma plataforma de pesagem PBA436 ou PBA439, o suporte de montagem frontal só pode ser instalado no lado curto da plataforma de pesagem. Não há necessidade de adaptadores adicionais entre a plataforma de pesagem e o suporte.

SV

För en PBA639 eller PBD659 vägningsplattform, monteringsfäste fram kan installeras till antingen den korta eller långa sidan av vägningsplattformen. När den installeras till den långa av vägningsplattformen, måste två adapters tilläggas mellan vägningsplattformen och fästet. Se **Table 1** på sida **5** för adapter konfigurationer försedda för PBA639 eller PBD659 vägningsplattformar i olika storlekar.



För en PBA436 och PBA439 vägningsplattform, måste monteringsfästet installeras endast till den korta sidan av vägningsplattformen. Inget behov av ytterligare adapters mellan vägningsplattformen och fästet.

TK

PBA639 veya PBD659 tartım platformu için ön montaj braketini tartım platformunun hem kısa hem de uzun tarafına kurulabilir. Tartım platformunun uzun kenarına kurulduğunda, tartım platformu ile braket arasına iki adaptörün eklenmesi gereklidir. Farklı boyutlardaki PBA639 veya PBD659 tartım platformları için sağlanan adaptör konfigürasyonları için sayfa **5**'teki **Table 1**'e bakın.

PBA436 veya PBA439 tartım platformu için ön montaj braketini tartım platformunun yalnızca kısa tarafına kurulabilir. Tartım platformu ile braket arasına ek adaptörlerin takılmasına gerek yoktur.

Table 1: Adapter Configurations / 转接柱类型 / Konfigurace Adaptéru / Adapterindstillinger / Adapterkonfigurationen / Configuración del adaptador / Configurations de l'adaptateur / Adapter Konfigurációk / Configurazioni dell'adattatore / Adapterconfiguraties / Adapterkonfigurasjoner / Konfiguracje adaptera / Configurações do Adaptador / Adapter Konfigurationer / Adaptör Konfigürasyonları

	PBA639-QA PBD659-QA	PBA639-A PBD659-A	PBA639-QB PBD659-QB	PBA639-BB PBD659-BB	PBA639-B PBD659-B	PBA639-BC PBD659-BC	PBA639-CC PBD659-CC
 30676292	-	-	√	√	-	-	-
 30676293	-	-	-	-	√	√	√

4 Mounting / 安装 / Montování / Forsamling / Montage / Montaje / Montage / Rögztítés / Montaggio / Montage / Montering / Mocowanie / Montagem / Montera / Montaj

4.1 Front Mount Bracket for PBA436 and PBA439 / PBA436与PBA439前置支架安装方法 / Přední Montáží Držák pro PBA436 a PBA439 / Forreste monteringsbeslag til PBA436 og PBA439 / Frontmontagehalterung für PBA436 und PBA439 / Soporte de montaje frontal para PBA436 y PBA439 / Support de montage avant pour PBA436 et PBA439 / Elülső Rögztítő Konzol PBA436 és PBA439 részére / Staffa di montaggio anteriore per PBA436 e PBA439 / Voorste montagebeugel voor PBA436 en PBA439 / Frontmonteringsbrakett for PBA436 og PBA439 / Przedni wspornik mocujący dla PBA436 i PBA439 / Suporte de montagem frontal para PBA436 e PBA439 / Monteringsfäste Fram för PBA436 och PBA439 / PBA436 ve PBA439 için Ön Montaj Braketi

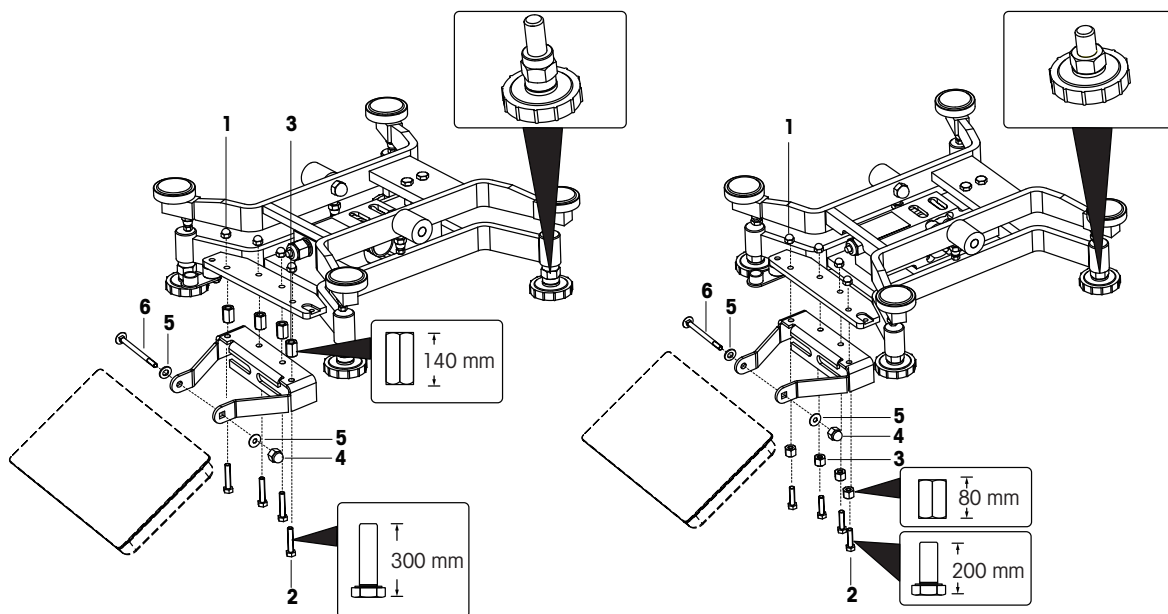

With hygienic feet (left), with non-hygienic feet (right) / 卫生支脚（左），非卫生支脚（右） / S hygienickými patky (vlevo), s nehygienickými patky (vpravo) / Med hygiejniske ben (venstre) med ikke-hygiejniske ben (højre) / Mit Hygienefuß (links), mit Nicht-Hygienefuß (rechts) / Con pie de nivelación higiénico (izquierda) y con pie de nivelación no higiénico (derecha) / Avec pied hygiénique (gauche), avec pieds non hygiéniques (droite) / Higiénikus lábbal (bal) és nem higiénikus lábbal (jobb) / Con piedini igienici (sinistra), con piedini non igienici (destra) / Met hygiënische voeten (links), met niet-hygiënische voeten (rechts) / Med hygienisk fot (venstre), med ikke-hygieniske føtter (høyre) / Ze stopkami higienicznymi (z lewej), ze stopkami niehigienicznymi (z prawej) / Com pés higiênicos (à esquerda), com pés não higiênicos (à direita) / Med hygieniska fötter (vänster), med ohygieniska fötter (höger) / Hijyenik ayaklı (sol), hijyenik olmayan ayaklı (sağ)

EN

Tools: M5 and M6 torque wrenches, Adjustable wrench

1. Fasten the front mount bracket to the weighing platform using the **M5 screws (2)**, the **sleeves (3)**, and **M5 dome nuts (1)**. Torque of M5 screws 5.5 Nm.
2. Fasten the weighing terminal to the front mount bracket using the **M6 long bolt (5)**, two **washers (4)**, and the **M6 dome nut (3)**. Torque for the M6 long bolt 10 Nm.
3. Coil the surplus load cell cable inside the front mount bracket. If the load cell cable is so long that the front mount bracket fails to hold it, contact METTLER TOLEDO Service for cable fabrication service.

👉 Scan the QR code on page 17 to watch the video on how to mount the front mount bracket.

Note: The fastener kit can be ordered separately. Order number 30723148.

CN

工具: M5和M6力矩扳手、活络扳手

1. 使用**M5螺钉 (2)**、**隔套 (3)**、**M5盖形螺母 (1)** 将前置支架固定在秤台上。M5螺钉扭矩5.5 Nm。
2. 使用**M6长螺栓 (5)**、**2个垫片 (4)** 和**M6盖形螺母 (3)** 将称重仪表固定在前置支架上。M6长螺栓的扭矩为10 Nm。
3. 将剩余的称重传感器电缆收纳至前置支架内。如果称重传感器电缆过长无法收纳, 请联系梅特勒-托利多服务咨询电缆改造业务。

 扫描第**17**页二维码, 观看前置支架的安装指导视频。

注意: 紧固件套件可以单独订购, 订购号30723148。

CZ

Nástroje: Momentové klíče M5 a M6, Nastavitelný klíč

1. Připevněte přední montážní konzolu k vážicí plošině **pomocí šroubů M5 (2), objímek (3) a kopulových matic M5 (1)**. Točivý moment M5 šroubů 5,5 Nm.
2. Připevněte vážicí terminál k přednímu montážnímu držáku pomocí **dlouhého šroubu M6 (5), dvou podložek (4) a kopulovité matice M6 (3)**. Točivý moment pro dlouhý M6 šroub je 10 Nm.
3. Sviňte přebytečný kabel siloměru uvnitř přední montážní konzoly. Pokud je kabel siloměru tak dlouhý, že jej přední montážní konzola neudrží, obraťte se na servis METTLER TOLEDO se žádostí o servis výroby kabelu.

 Naskenujte QR kód na straně **17** a podívejte se na video, jak namontovat přední montážní držák.

Poznámka: Spojovací sada se dá objednat zvlášť. Číslo objednávky 30723148.

DK

Værktøjer: M5- og M6-momentafbrydere, justerbar afbryder

1. Foran gørelsesbeslag til vejningsplatformen med **M5-skruer (2), ærmer (3) og M5-kuppelmøtrikker (1)**. M5 skruemoment 5,5 Nm.
2. Fastgørelses vejeterminalen til kildemonteringsbeslaget ved hjælp af den **lange M6-skruer (5)**, til **skiver (4) og M6-kuppelmøtrikken (3)**. Momentet til den 10 Nm lang M6-skruer.
3. Luk det overskiedende kabel fra belastningsceller i det forreste monteringsbeslag. Vis lastcellemekt er så langt, ved den forreste monteringsbeslag ikke holder det, bedes du kontakt METTLER TOLEDO kabelbremse stadig service.

 Scan QR-koden på side **17** for at se videoen om, hvordan du samler forreste monteringsbeslag.

Bemærk: Fastgørelsessæt kan bestilles separat. Bestillingsnummer 30723148.

DE

Werkzeuge: M5 und M6 Drehmomentschlüssel, Rollgabelschlüssel

1. Befestigen Sie die Frontmontagehalterung mit den **Schrauben M5 (2)**, den **Hülsen (3)** und **Hutmuttern M5 (1)** an der Wägeplattform. Anzugsdrehmoment der M5 Schrauben 5,5 Nm.
2. Befestigen Sie das Wägeterminal mit der **langen Schraube M6 (5)**, zwei **Unterlegscheiben (4)** und der **Hutmutter M6 (3)** an der Frontmontagehalterung. Anzugsdrehmoment für die lange Schraube M6 10 Nm.
3. Wickeln Sie das überschüssige Wägezellenkabel in die vordere Halterung. Wenn das Wägezellenkabel so lang ist, dass die Frontmontagehalterung es nicht hält, wenden Sie sich an den METTLER TOLEDO Service, um einen Kabelkonfektionierungsservice zu erhalten.

 Scannen Sie den QR-Code auf Seite **17**, um das Video zur Montage der Frontmontagehalterung anzusehen.

Bemerkung: Das Befestigungsset kann separat bestellt werden. Bestellnummer 30723148.

ES

Herramientas: Llave de torsión M5 y M6, llave de ajuste

1. Ajuste el soporte de montaje frontal hacia la plataforma de pesaje usando los **tornillos M5 (2)**, los **casquillos (3)** y las **tuercas ciegas M5 (1)**. Torsión de los tornillos M5 de 5,5 Nm.
2. Ajuste el terminal de pesaje hacia el soporte de montaje frontal usando el **perno largo M6 (5)**, dos **arandelas (4)** y la **tuercas ciega M6 (3)**. La torsión para el perno largo M6 es de 10 Nm.
3. Enrosque el cable de celda de carga sobrante dentro del soporte de montaje frontal. Si el cable de celda de carga es demasiado largo para que el soporte de montaje frontal lo con-tenga, comuníquese con el Servicio de Atención de METTLER TOLEDO para el servicio de fabricación de cables.

 Escanee el código QR de la página **17** para ver el video sobre cómo montar el soporte de monta-je frontal.

Observación: El juego de sujetadores se puede pedir por separado. Número de orden 30723148.

FR

Outils: Clés dynamométriques M5 et M6, Clé à molette

1. Fixez le support de montage avant à la plate-forme de pesage à l'aide **des vis M5 (2)**, des **manchons (3)** et des **écrous à dôme M5 (1)**. Couple des vis M5 5,5 Nm.
2. Fixez le terminal de pesage au support de montage avant à l'aide du **boulon long M6 (5)**, de deux **rondelles (4)** et de **l'écrou borgne M6 (3)**. Couple pour le boulon long M6 10 Nm.
3. Enroulez le surplus de câble de la cellule de charge à l'intérieur du support de montage avant. Si le câble de la cellule de pesée est si long que le support de montage avant ne le maintient pas, contactez le service METTLER TOLEDO pour le service de fabrication de câbles.

 Scannez le code QR à la page **17** pour regarder la vidéo sur la façon de monter le support de montage avant.

Remarque: Le kit de fixation peut être commandé séparément. Numéro de commande 30723148.

HU

Eszközök: M5 és M6 nyomatékkulcsok, Állítható nyomaték

1. Rögzítse az elülső rögzítő konzolt a mérleghez az **M5 csavarok (2)**, a **hüvelyek (3)** és az **M5 anyák (1)** segítségével. Az M5 csavarok nyomatéka 5,5 Nm.
2. Rögzítse a mérleg terminál az elülső rögzítő konzolhoz az **M6 hosszú csavarral (5)**, két **alátéttel (4)** és az **M6 anyával (3)**. Az M6 hosszú csavar nyomatéka 10 Nm.
3. Tekerje fel a felesleges erőmérő cella kábelt az elülső rögzítő konzolba. Ha az erőmérő cella kábele olyan hosszú, hogy az elülső rögzítő konzol nem tartja meg, vegye fel a kapcsolatot a METTLER TOLEDO szervizzel a kábelgyártással kapcsolatban.

 Olvassa be a QR-kódot a **17.** oldalon, és tekintse meg az elülső rögzítő konzol felszereléséről szóló videót.

Megjegyzés: A rögzítő készletet külön is meg lehet rendelni. A rendelés száma 30723148.

IT

Strumenti: Chiavi dinamometriche M5 e M6, Chiave inglese regolabile

1. Fissare la staffa di montaggio anteriore alla piattaforma di pesata utilizzando **le viti M5 (2)**, i **manicotti (3)** e i **dadi a calotta M5 (1)**. Coppia di viti M5 di 5,5 Nm.
2. Fissare il terminale di pesata alla staffa di montaggio anteriore utilizzando il **bullone lungo M6 (5)**, due **rondelle (4)** e il **dado a calotta M6 (3)**. Coppia per il bullone lungo M6 di 10 Nm.
3. Avvolgere il cavo della cella di carico in eccesso all'interno della staffa di montaggio anteriore. Se il cavo della cella di carico è talmente lungo che la staffa di montaggio anteriore non riesce a trattenerlo, contattare l'Assistenza METTLER TOLEDO per il servizio di fabbricazione del cavo.

 Scansiona il codice QR a pagina **17** per guardare il video sul montaggio della staffa di montaggio anteriore.

Nota: Il kit di fissaggio può essere ordinato separatamente. Numero d'ordine 30723148.

NL

Gereedschap: M5 en M6 momentsleutels, verstelbare sleutel

1. Bevestig de voorste montagebeugel aan het weegplateau met behulp van de **M5 schroeven (2)**, de **hulzen (3)** en **M5 koepelmoeren (1)**. Koppel van M5 schroeven 5,5 Nm.
2. Bevestig de weegterminal aan de voorste montagebeugel met behulp van de **M6 lange bout (5)**, twee **ringen (4)** en de **M6 bolmoer (3)**. Koppel voor de M6 lange bout 10 Nm.
3. Spoel de overtollige loadcelkabel in de voorste montagebeugel. Als de kabel van de laadcel zo lang is dat de voorste montagebeugel deze niet vasthoudt, neem dan contact op met METTLER TOLEDO Service voor kabelfabricage.

 Scan de QR code op pagina **17** om de video te bekijken over het monteren van de voorste montagebeugel.

Opmerking: De bevestigingsset is afzonderlijk te bestellen. Bestelnummer 30723148.

NO

Verktøy: M5 og M6 momentnøkler, justerbar skiffenøkkel

1. Bruk **M5 skruer (2)**, **hylser (3)** og **M5 kuppelmuttere (1)** for å feste den fremre monteringsbraketten til

veieplattformen. Moment på M5 skruer 5,5 Nm.

2. Bruk **M6 lange bolter (5)**, to **skiver (4)** og **M6 kuppelmuttere (3)** for å feste veieterminalen til fontmonteringsbraketten. Dreiemomentet til den lange M6-bolten er 10 Nm.
3. Kvei den overfløydige veiecellekabelen inn i den fremre monteringsbraketten. Hvis veiecellekabelen er for lang til at den fremre monteringsbraketten kan fikse den, vennligst kontakt METTLER TOLEDO servicesenter for kabelproduksjonstjenester.

👉 Skann QR-koden på side **17** for å se en video om hvordan du installerer frontmonteringsbraketten.

Merk: Festesettet kan bestilles separat. Bestillingsnummer 30723148.

PL

Narzędzia: Klucze dynamometryczne M5 i M6, klucze nastawne

1. Zamontuj przedni wspornik mocujący na platformie wagowej z użyciem **śrub M5 (2)**, **tulejek (3)** i **nakrętek kołpakowych M5 (1)**. Moment dokręcenia śrub M5 wynosi 5,5 Nm.
2. Przymocuj terminal wagowy do przedniego wspornika mocującego z użyciem **śruby długiej M6 (5)**, dwóch **podkładek (4)** i **nakrętki kołpakowej M6 (3)**. Moment dokręcenia śruby długiej M6 wynosi 10 Nm.
3. Umieść nadmiar przewodu ogniwa obciążnikowego zwijając go w przednim wsporniku mocującym. Jeżeli przewód ogniwa obciążnikowego jest tak długi, że przedni wspornik mocujący nie jest w stanie go utrzymać, skontaktuj się z serwisem METTLER TOLEDO celem wytworzenia przewodu.

👉 Zeskanuj kod QR ze strony **17**, aby obejrzeć film dotyczący mocowania przedniego wspornika mocującego.

Uwaga: Zestaw do mocowania może zostać zamówiony osobno. Numer zamówienia 30723148.

PT

Ferramentas: Chaves de torque M5 e M6, chave ajustável

1. Fixe o suporte de montagem frontal à plataforma de pesagem usando os **parafusos M5 (2)**, as **luvas (3)** e as **porcas de calota M5 (1)**. Torque dos parafusos M5 5,5 Nm.
2. Prenda o terminal de pesagem ao suporte de montagem da fonte usando o **parafuso longo M6 (5)**, duas **arruelas (4)** e a **porca de calota M6 (3)**. Torque para o parafuso longo M6 de 10 Nm.
3. Enrole o cabo da célula de carga excedente dentro do suporte de montagem frontal. Se o cabo da célula de carga for muito longo e o suporte de montagem frontal não conseguir segurá-lo, entre em contato com o Serviço da METTLER TOLEDO para serviço de fabricação de cabos.

👉 Digitalize o código QR na página **17** para assistir ao vídeo sobre como montar o suporte de montagem frontal.

Observação: O kit de fixação pode ser pedido separadamente. Número do pedido 30723148.

SV

Notera: M5 och M6 momentnycklar, Justerbar skiftnyckel

1. Fäst monteringsfästet fram till vägningsplattformen med **M5 skruvar (2)**, **ärmarna (3)**, och **M5 kupolmuttrar (1)**. Vridmoment av M5 skruvar 5,5 Nm.
2. Fäst vägningsterminalen till monteringsfästet fram med **M6 lång bult (5)**, två **mutterbrickor (4)**, och **M6 kupolmutter (3)**. Vridmoment för M6 lång bult 10 Nm.
3. Rulla in lastcellskabeln inuti monteringsfästet fram. Om lastcellskabeln är så lång att monteringsfästet fram lyckas inte hålla det, kontakta METTLER TOLEDO Service för kabeltillverkningstjänst.

👉 Skanna QR koden på sida **17** för att se videon om hur man monterar monteringsfästet fram.

Notera: Fästningskitet kan beställas separat. Odernummer 30723148.

TK

Aletler: M5 ve M6 tork anahtarları, Ayarlanabilir anahtar

1. Ön montaj braketini **M5 vida (2)**, **manşon (3)** ve **M5 kubbe somunu (1)** kullanarak tartım platformuna sabitleyin. M5 vidaların torku 5,5 Nm'dir.
2. Tartım terminalini **M6 uzun civata (5)**, iki **pul (4)** ve **M6 kubbe somunu (3)** kullanarak ön montaj braketine sabitleyin M6 uzun civata için 10 Nm tork.
3. Artık yük hücresi kablosunu ön montaj braketinin içine sarın. Eğer yük hücresi kablosu, ön montaj braketinin onu tutamayacağı kadar çok uzunsa, kablo fabrikasyon servisi için METTLER TOLEDO Servisi ile iletişime geçin.

👉 Ön montaj braketinin nasıl monte edileceğini gösteren videoyu izlemek için sayfa **17**'daki kare kodu tarayın.

Not: Bağlantı kiti ayrı ayrı sipariş edilebilir. Sipariş numarası 30723148.

**4.2 Front Mount Bracket for PBA639 and PBD659 / PBA639与PBD659前置支架安装方法 /
Přední Montáží Držák pro PBA639 a PBD659 / Forreste monteringsbeslag til PBA639 og
PBD659 / Frontmontagehalterung für PBA639 und PBD659 / Soporte de montaje frontal para
PBA639 y PBD659 / Support de montage avant pour PBA639 et PBD659 / Elülső Rögzítő Konzol
PBA639 és PBD659 részére / Staffa di montaggio anteriore per PBA639 e PBD659 / Voorste
montagebeugel voor PBA639 en PBD659 / Frontmonteringsbrakett for PBA639 og PBD659 /
Przedni wspornik mocujący dla PBA639 i PBD659 / Suporte de montagem frontal para PBA639
e PBD659 / Monteringsfäste Fram för PBA639 och PBD659 /
PBA639 ve PBD659 için Ön Montaj Braketi**

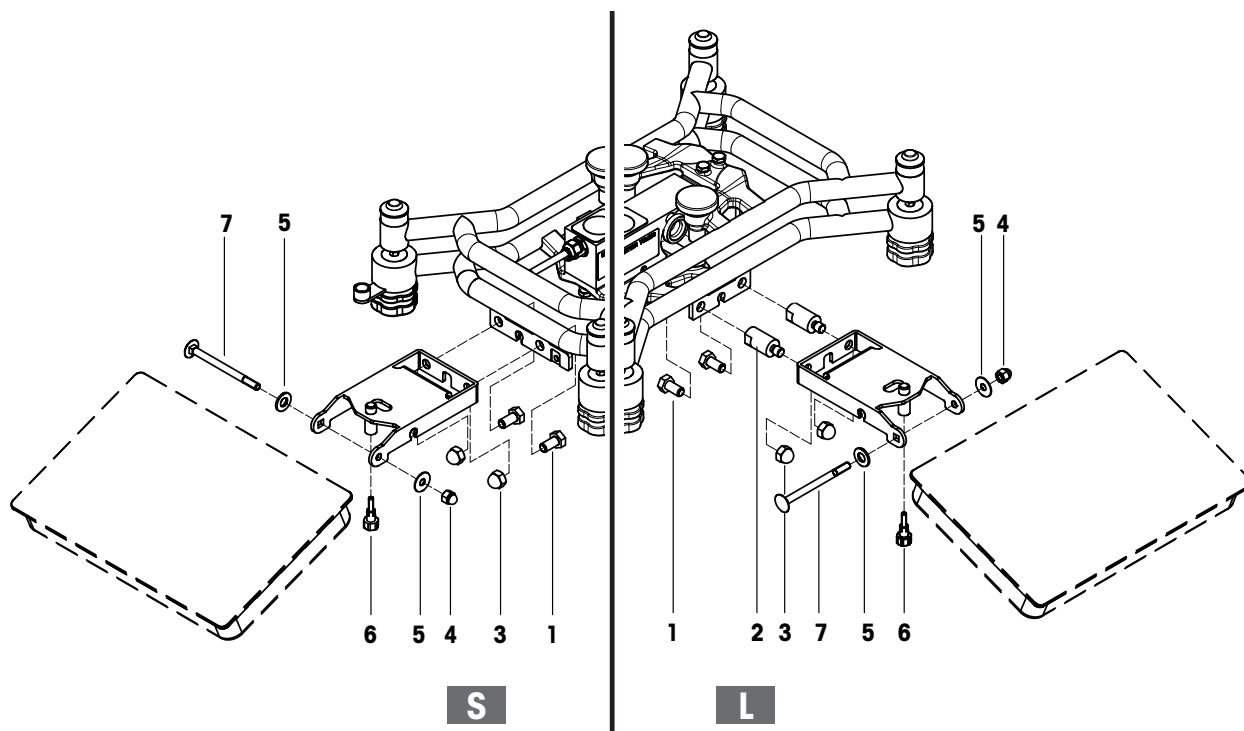

EN

Tools: M6 and M8 torque wrenches, Adjustable wrench

1. Turn the **rubber foot (6)** into the front mount bracket and adjust it by hand until it firmly touches the ground.
2. Choose the **short side (S)** or the **long side (L)** of the weighing platform to install the front mount bracket.
3. Fasten the front mount bracket to the weighing platform using the **M8 screws (1)** and **M8 dome nuts (3)**. If the front mount bracket is installed to the long side of the weighing platform, add two **adapters (2)** between the weighing platform and the front mount bracket. See Chapter 3 for more information on adapters.
4. Fasten the weighing terminal to the front mount bracket using the **M6 long bolt (7)**, two **washers (5)**, and the **M6 dome nut (4)**. Torque for the M6 long bolt 10 Nm.
5. Coil the surplus load cell cable inside the front mount bracket. If the load cell cable is so long that the front mount bracket fails to hold it, it is highly recommended:
 - For PBD659, replace the load cell cable with a short one (order number 30703630, cable length 0.6 m).
 - For PBA639, contact METTLER TOLEDO Service for cable fabrication service.

👉 Scan the QR code on page 17 to watch the video on how to mount the front mount bracket.

Note:

- The fastener kit, which includes the fastening screws, the adapters, the dome nuts and leveling foot can be ordered separately. Order number 30717544.
- The front mount bracket for PBA639 and PBD659 is delivered with two short adapters (order number 30676292), for installation on a QA, A, QB, BB weighing platform. If the front mount bracket needs to be installed on a B, BC, CC weighing platform, please order two long adapters, order number 30676293.

CN

工具: M6和M8力矩扳手、活络扳手

1. 将**橡胶支脚 (6)** 拧入前置支架, 用手调整, 直至橡胶支脚牢固接触地面。
2. 选择秤台的**短边 (S)** 或**长边 (L)** 安装前置支架。
3. 使用**M8螺钉 (1)** 和**M8盖形螺母 (3)** 将前置支架固定在秤台上。如将前置支架安装在秤台长边, 需在秤台与前置支架之间加装两个**转接柱 (2)**。有关转接柱的更多信息, 请参阅第3章。
4. 使用**M6长螺栓 (7)**、2个**垫片 (5)** 和**M6盖形螺母 (4)** 将称重仪表固定在前置支架上。M6长螺栓的扭矩为 10 Nm。
5. 将剩余的称重传感器电缆收纳至前置支架内。如果称重传感器电缆过长, 无法收纳:
 - 对于PBD659, 请将称重传感器电缆更换为较短电缆 (订购号30703630, 电缆长度0.6米)。
 - 对于PBA639, 请联系梅特勒-托利多服务咨询电缆改造业务。

 扫描第17页二维码, 观看前置支架的安装指导视频。

注意:

- 紧固件组件 (含紧固螺钉、转接柱、盖形螺母和调平脚) 可以单独订购, 订购号30717544。
- PBA639和PBD659的前置支架附带两个短转接柱 (订购号30676292), 该转接柱适用于QA、A、QB、BB秤台。如需将前置支架安装在B、BC、CC秤台上, 请订购两个长接头, 订购号为30676293。

CZ

Nástroje: Momentové klíče M6 a M8, Nastavitelný klíč

1. Otočte **gumovou patku (6)** do předního montážního držáku a nastavte ji manuálně, dokud to není pevně na zemi.
2. Vyberte si **krátkou stranu (S)** nebo **dlouhou stranu (L)** vážicí plošiny pro instalaci přední montážní konzoly.
3. Připevněte přední montážní konzolu k vážicí plošině pomocí **šroubů M8 (1)** a **kopulových matic M8 (3)**. Pokud je přední montážní konzola nainstalována na delší straně vážicí plošiny, přidejte mezi vážicí plošinu a přední montážní konzolu dva **adaptéry (2)**. Další informace o adaptérech naleznete v kapitole 3.
4. Připevněte vážicí terminál k přednímu montážnímu držáku pomocí **dlouhého šroubu M6 (7)**, dvou **podložek (5)** a **kopulovité matice M6 (4)**. Točivý moment pro dlouhý M6 šroub je 10 Nm.
5. Sviňte přebytečný kabel siloměru uvnitř přední montážní konzoly. Pokud je kabel siloměru tak dlouhý, že jej přední montážní držák neudrží, důrazně doporučujeme:
 - U PBD659 vyměňte kabel siloměru za krátký (číslo objednávky 30703630, délka kabelu 0,6 m).
 - V případě PBA639 kontaktujte servis METTLER TOLEDO se žádostí o službu výroby kabelů.

 Naskenujte QR kód na straně 17 a podívejte se na video, jak namontovat přední montážní držák.

Poznámka:

- Spojovací sada, která obsahuje šrouby, adaptéry a vyrovnávací patku, se dá objednat zvlášť. Číslo objednávky 30717544.
- Přední montážní držák pro PBA639 a PBD659 je dodáván se dvěma krátkými adaptéry (číslo objednávky 30676292) pro instalaci na vážicí plošinu QA, A, QB, BB. Pokud je třeba instalovat přední montážní držák na vážicí plošinu B, BC, CC, objednejte si prosím dva dlouhé adaptéry, číslo objednávky 30676293.

DK

Værktøjer: M6- og M8-momentafbrydere, justerbar afbryder

1. Drej **gummifoden (6)** på det forreste monteringsbeslag, og juster det med hånden, indtil det berører gulvet godt.
2. Vælg **kortsiden (S)** eller **langsiden (L)** på vejningsplatformen for at installere det forreste monteringsbeslag.
3. Fastgør forreste monteringsbeslag til vejningsplatformen med **M8-skruer (1)**, og **M8-kuppelmøtrikker (3)**. Hvis den forreste monteringsbeslag foran er installeret på langsiden af vejningsplatformen, og tilføj to **adaptere (2)** mellem vejningsplatformen og det gørelsesbeslag foran. For mere information om adaptere, se kapitel 3.
4. Fastgør vejeterminalen til det forreste monteringsbeslag ved hjælp af den lange **M6-skruer (7)**, til **skiver (5)** og **M6-kuppelmøtrikker (4)**. Momentet til den 10 Nm lang M6-skruer.
5. Luk det overskiedende kabel fra belastningsceller i det forreste monteringsbeslag. Hvis lastcellekablet er så langt, at den forreste monteringsbeslag ikke holder det, anbefales det stærkt:
 - For PBD659 skal du udskifte lastcellekablet med et kort kabel (ordrenummer 30703630, kabellængde 0,6 m).
 - For PBA639 skal du kontakte METTLER TOLEDO kabelfremstillingstjeneste.

 Scan QR-koden på side 17 for at se videoen om, hvordan du samler forreste monteringsbeslag.

Bemærk:

- Monterings sæt, der indeholder monterings skruer, adaptere, kuppelmøtrikker og justerings fod, kan bestilles separat. Bestillingsnummer 30717544.
- Det forreste monteringsbeslag til PBA639 og PBD659 leveres med to korte adaptere (ordrenummer 30676292) til installation på en QA, A, QB, BB vejningsplatform. Hvis det forreste monteringsbeslag skal installeres på en vejningsplatform B, BC, CC, bestil to lange adaptere, ordrenummer 30676293.

DE

Werkzeuge: M6 und M8 Drehmomentschlüssel, Rollgabelschlüssel

1. Den **Gummifuß (6)** in die Frontmontagehalterung eindrehen und von Hand verstellen, bis er fest auf dem Boden aufliegt.
2. Wählen Sie die **kurze Seite (S)** oder die **lange Seite (L)** der Wägeplattform aus, um die Frontmontagehalterung zu installieren.
3. Befestigen Sie die Frontmontagehalterung mit den **Schrauben M8 (1)** und **Hutmuttern M8 (3)** an der Wägeplattform. Wenn die Frontmontagehalterung an der Längsseite der Wägeplattform montiert ist, fügen Sie zwei **Adapter (2)** zwischen der Wägeplattform und der Frontmontagehalterung hinzu. Weitere Informationen zu Adaptern finden Sie in Kapitel **3**.
4. Befestigen Sie das Wägeterminal mit der untere Segment, zwei **Unterlegscheiben (5)** und der **Hutmutter M6 (4)** an der Frontmontagehalterung. Anzugsdrehmoment für die M6 lange Schraube 10 Nm.
5. Wickeln Sie das überschüssige Wägezellenkabel in die vordere Halterung. Wenn das Wägezellenkabel so lang ist, dass die Frontmontagehalterung es nicht hält, wird dringend empfohlen:
 - Für PBD659 ersetzen Sie das Wägezellenkabel durch ein kurzes (Bestellnummer 30703630, Kabellänge 0,6 m).
 - Für PBA639 wenden Sie sich an den METTLER TOLEDO Service, um einen Kabelkonfektionierungsservice zu erhalten.

 Scannen Sie den QR-Code auf Seite **17**, um das Video zur Montage der Frontmontagehalterung anzusehen.

Bemerkung:

- Das Befestigungsset bestehend aus den Befestigungsschrauben, den Adaptern, den Hutmuttern und dem Nivellierfuß kann separat bestellt werden. Bestellnummer 30717544.
- Die Frontmontagehalterung für PBA639 und PBD659 wird mit zwei kurzen Adaptern (Bestellnummer 30676292) zur Installation auf einer QA-, A-, QB-, BB-Wägeplattform geliefert. Wenn die Frontmontagehalterung an einer B-, BC-, CC-Wägeplattform montiert werden soll, bestellen Sie bitte zwei lange Adapter, Bestellnummer 30676293.

ES

Herramientas: Llave de torsión M6 y M8, llave de ajuste

1. Coloque el pie de **nivelación de caucho (6)** en el soporte de montaje frontal y ajústelo con la mano hasta que esté en contacto firmemente con el suelo.
2. Elija el **lado corto (S)** o el **lado largo (L)** de la plataforma de pesaje para instalar el soporte de montaje frontal.
3. Ajuste el soporte de montaje frontal hacia la plataforma de pesaje usando los **tornillos M8 (1)** y las **tuercas ciegas M8 (3)**. Si se instala el soporte de montaje frontal en el lado largo de la plataforma de pesaje, añada dos **adaptadores (2)** entre la plataforma de pesaje y el soporte de montaje frontal. Consulte el Capítulo **3** para obtener más información sobre los adaptadores.
4. Ajuste el terminal de pesaje hacia el soporte de montaje frontal usando el **perno largo M6 (7)**, dos **arandelas (5)** y la **tuerca ciega M6 (4)**. La torsión para el perno largo M6 es de 10 Nm.
5. Enrosque el cable de celda de carga sobrante dentro del soporte de montaje frontal. Si el cable de celda de carga es demasiado largo para que el soporte de montaje frontal lo contenga, se recomienda encarecidamente que:
 - Para PBD659, reemplace el cable de celda de carga con uno corto (número de pedido 30703630, longitud de cable 0,6 m).
 - Para PBA639, con el Servicio de Atención de METTLER TOLEDO para el servicio de fabricación de cables.

 Escanee el código QR de la página **17** para ver el video sobre cómo montar el soporte de montaje frontal.

Observación:

- El juego de sujetadores, el cual incluye los tornillos de sujeción, los adaptadores, las tuercas cie-gas y el pie de nivelación, se puede pedir por separado. Número de orden 30717544.
- El soporte de montaje frontal para PBA639 y PBD659 viene con dos adaptadores cortos (número de pedido 30676292) para la instalación sobre una plataforma de pesaje QA, A, QB, BB. Si se debe instalar el soporte de montaje frontal sobre una plataforma de pesaje B, BC o CC, pida dos adaptadores largos, número de pedido 30676293.

FR

Outils: Clés dynamométriques M6 et M8, Clé à molette

1. Tournez le **pied en caoutchouc (6)** dans le support de montage avant et ajustez-le à la main jusqu'à ce qu'il touche fermement le sol.
2. Choisissez le **côté court (S)** ou le **côté long (L)** de la plate-forme de pesage pour installer le support de montage avant.
3. Fixez le support de montage avant à la plate-forme de pesage à l'aide **des vis M8 (1)** et des **écrous à dôme M8 (3)**. Si le support de montage avant est installé sur le côté long de la plate-forme de pesage, ajoutez deux **adaptateurs (2)** entre la plate-forme de pesage et le support de montage avant. Voir chapitre **3** pour plus d'informations sur les adaptateurs.
4. Fixez le terminal de pesage au support de montage avant à l'aide du **boulon long M6 (7)**, de **deux rondelles (5)** et de **l'écrou borgne M6 (4)**. Couple pour le boulon long M6 10 Nm.
5. Enroulez le surplus de câble de la cellule de charge à l'intérieur du support de montage avant. Si le câble de la cellule de charge est si long que le support de montage avant ne le maintient pas, il est fortement recommandé :
 - Pour PBD659, remplacez le câble de la cellule de pesée par un câble court (numéro de commande 30703630, longueur de câble 0,6 m).
 - Pour le PBA639, contactez le service METTLER TOLEDO pour le service de fabrication de câbles.

 Scannez le code QR à la page **17** pour regarder la vidéo sur la façon de monter le support de montage avant.

Remarque:

- Le kit de fixation, qui comprend les vis de fixation, les adaptateurs, les écrous bombés et le pied de nivellement, peut être commandé séparément. Numéro de commande 30717544.
- Le support de montage avant pour PBA639 et PBD659 est livré avec deux adaptateurs courts (numéro de commande 30676292), pour l'installation sur la plate-forme de pesage QA, A, QB, BB. Si le support de montage avant doit être installé sur la plate-forme de pesage B, BC, CC, veuillez commander deux adaptateurs longs, numéro de commande 30676293.

HU

Eszközök: M6 és M8 nyomatékulcsok, Állítható nyomaték

1. Fordítsa a **gumilábat (6)** az elülső rögzítő konzolba, és állítsa addig kézzel, amíg szilárdan nem érinti a talajt.
2. Az elülső rögzítő konzol felszereléséhez válassza ki a **mérleg rövid (S)** vagy **hosszú oldalát (L)**.
3. Rögzítse az elülső rögzítő konzolt a mérleghez az **M8 csavarok (1)** és az **M8 anyák (3)** segítségével. Ha az elülső rögzítő konzol a mérleg hosszú oldalára van felszerelve, illesszen két **adaptert (2)** a mérleg és az elülső rögzítő konzol közé. Hivatkozzon a **3.** fejezetre további információkért az adatterről.
4. Rögzítse a mérleg terminált az elülső rögzítő konzolhoz az **M6 hosszú csavarral (7)**, két **alátéttel (5)** és az **M6 anyával (4)**. Az M6 hosszú csavar nyomatéka 10 Nm.
5. Tekerje fel a felesleges erőmérő cella kábelt az elülső rögzítő konzolba. Ha az erőmérő cella kábele olyan hosszú, hogy az elülső rögzítő konzol nem tartja meg, erősen ajánlott:
 - PBD659 esetén cserélje az erőmérő cella kábelt egy rövidre (rendelési szám 30703630, kábelhossz 0,6 m)
 - PBA639 esetén vegye fel a kapcsolatot a METTLER TOLEDO Szolgáltatóval a kábelgyártási szolgáltatással kapcsolatban.

 Olvassa be a QR-kódot a **17.** oldalon, és tekintse meg az elülső rögzítő konzol felszereléséről szóló videót.

Megjegyzés:

- A rögzítő készlet, amibe beletartoznak a rögzítő csavarok, adapter, anyák és a szintező, külön megrendelhető. A rendelés száma 30717544.
- A PBA639 és PBD659 elülső rögzítő konzulját két rövid adapterrel szállítjuk (rendelési szám: 30676292), a QA, A, QB, BB mérlegre történő felszereléshez. Ha az elülső rögzítő konzolt a B, BC, CC mérlegre kell felszerelni, kérjük, rendeljen két hosszú adaptert, 30676293 rendelési számmal.

IT

Strumenti: Chiavi dinamometriche M6 e M8, Chiave inglese regolabile

1. Ruotare il **pieidino in gomma (6)** nella staffa di montaggio anteriore e regolarlo manualmente fino a raggiungere saldamente il suolo.
2. Scegliere il **lato corto (S)** o il **lato lungo (L)** della piattaforma di pesatura per installare la staffa di montaggio anteriore.
3. Fissare la staffa di montaggio anteriore alla piattaforma di pesata utilizzando le **viti M8 (1)** e i **dadi a calotta M8 (3)**. Se la staffa di montaggio anteriore è installata sul lato lungo della piattaforma di pesata, aggiungere due **adattatori (2)** tra la piattaforma di pesata e la staffa di montaggio anteriore. Consultare il Capitolo **3** per maggiori informazioni sugli adattatori.
4. Fissare il terminale di pesata alla staffa di montaggio anteriore utilizzando il **bullone lungo M6 (7)**, due **rondelle (5)** e il **dado a calotta M6 (4)**. Coppia per il bullone lungo M6 di 10 Nm.
5. Avvolgere il cavo della cella di carico in eccesso all'interno della staffa di montaggio anteriore. Se il cavo della cella di carico è talmente lungo che la staffa di montaggio anteriore non riesce a trattenerlo, si consiglia vivamente di:
 - Per PBD659, sostituire il cavo della cella di carico con uno corto (numero d'ordine 30703630, lunghezza cavo 0,6 m).
 - Per PBA639, contattare l'assistenza METTLER TOLEDO per il servizio di fabbricazione dei cavi.

 Scansiona il codice QR a pagina **17** per guardare il video sul montaggio della staffa di montaggio anteriore.

Nota:

- Il kit di fissaggio, che include viti di fissaggio, adattatori, dadi a calotta e piedino di livellamento, può essere ordinato separatamente. Numero d'ordine 30717544.
- La staffa di montaggio anteriore per PBA639 e PBD659 è provvista di due adattatori corti (numero d'ordine 30676292), per l'installazione su una piattaforma di pesatura QA, A, QB, BB. Se la staffa di montaggio anteriore deve essere installata su una piattaforma di pesatura B, BC, CC, si prega di ordinare due adattatori lunghi, numero d'ordine 30676293.

NL

Gereedschap: M6 en M8 momentsleutels, verstelbare sleutel

1. Draai de **rubberen voet (6)** in de voorste montagebeugel en stel deze met de hand af totdat deze stevig de grond raakt.
2. Selecteer de **kortzijdige (S)** of **langzijdige (L)** van het weegplatform om de voorste montagebeugel te installeren.
3. Bevestig de voorste montagebeugel aan het weegplateau met behulp van de **M8 schroeven (1)** en **M8 koepelmoeren (3)**. Als de voorste montagebeugel is geïnstalleerd aan de lange zijde van het weegplatform, voeg dan twee **adapters (2)** toe tussen het weegplateau en de voorste montagebeugel. Zie hoofdstuk **3** voor meer informatie over adapters.
4. Bevestig de weegterminal aan de voorste montagebeugel met behulp van de **M6 lange bout (7)**, twee **ringen (5)** en de **M6 bolmoer (4)**. Koppel voor de M6 lange bout 10 Nm.
5. Spoel de overtollige laadcelkabel in de voorste montagebeugel. Als de kabel van de laadcel zo lang is dat de voorste montagebeugel deze niet vasthoudt, wordt het ten zeerste aanbevolen:
 - Vervang voor PBD659 de laadcelkabel door een korte (bestelnummer 30703630, kabellengte 0,6 m).
 - Neem voor PBA639 contact op met METTLER TOLEDO Service voor kabelfabricageservice.

 Scan de QR code op pagina **17** om de video te bekijken over het monteren van de voorste montagebeugel.

Opmerking:

- De bevestigingsset, die de schroeven, de adapters en de nivellerende voet bevat, kan apart worden besteld. Bestelnummer 30717544.
- De voorste montagebeugel voor PBA639 en PBD659 wordt geleverd met twee korte adapters (bestelnummer 30676292), voor installatie op een QA, A, QB, BB weegplateau. Als de voorste montagebeugel op een B, BC, CC weegplateau moet worden geïnstalleerd, bestel dan twee lange adapters, bestelnummer 30676293.

NO

Verktøy: M6 og M8 momentnøkler, justerbar skiffenøkkel

1. Skru **gummiføttene (6)** inn i den fremre monteringsbraketten og juster den for hånd til den berører bakken.
2. Velg **kortsiden (S)** eller **langsiden (L)** av veieplattformen for å installere frontstøtten.
3. Bruk **M8-skruer (1)** og **M8-kuppelmuttere (3)** for å feste den fremre monteringsbraketten til veieplattformen. Hvis frontmonteringsbraketten er installert på langsiden av veieplattformen, legg til to **adaptere (2)** mellom veieplattformen og frontmonteringsbraketten. For mer informasjon om adapteren, se kapittel 3.
4. Bruk **M6 lange bolter (7)**, to **skiver (5)** og **M6 kuppelmuttere (4)** for å feste veieterminalen til den fremre monteringsbraketten. Dreiemomentet til den lange M6-bolten er 10 Nm.
5. Kvei den overflødig veiecellekabelen inn i den fremre monteringsbraketten. Hvis veiecellekabelen er for lang til at den fremre monteringsbraketten kan festes, anbefales det sterkt:
 - For PBD659, bytt ut veiecellekabelen med en kortere kabel (bestillingsnummer 30703630, kabellengde 0.6 m).
 - For PBA639, vennligst kontakt METTLER TOLEDO serviceavdeling for kabelproduksjonstjenester.

 Skann QR-koden på side 17 for å se en video om hvordan du installerer frontmonteringsbraketten.

Merk:

- Festesett, inkludert festeskruer, adaptere, kuppelmuttere og nivelleringsføtter, kan bestilles separat. Bestillingsnummer 30717544.
- Den fremre monteringsbraketten til PBA639 og PBD659 leveres med to korte adaptere (bestillingsnummer 30676292) for montering på QA, A, QB, BB veieplattformer. Hvis frontmonteringsbraketten må installeres på B, BC, CC veieplattformer, bestill to lange adaptere, bestillingsnummer 30676293.

PL

Narzędzia: Klucze dynamometryczne M6 i M8, klucze nastawne

1. Wkręć **stopkę gumową (6)** w przedni wspornik mocujący i dokonaj jej ręcznej regulacji do położenia, w którym stopka będzie pewnie spoczywać na podłożu.
2. Wybierz **krótszą (S)** lub **dłuższą (L)** krawędź platformy wagowej, aby zamocować przedni wspornik mocujący.
3. Zamocuj przedni wspornik mocujący na platformę wagową z użyciem **śrub M8 (1)** i **nakrętek kołpakowych M8 (3)**. Jeżeli przedni wspornik mocujący zamocowano na dłuższej krawędzi platformy wagowej, należy dodać dwa **adaptery (2)** pomiędzy kolumną i przednim wspornikiem mocującym. Zapoznaj się z Rozdziałem 3, aby uzyskać dodatkowe informacje w zakresie adaptery.
4. Przymocuj terminal wagowy do przedniego wspornika mocującego z użyciem **śruby długiej M6 (7)**, dwóch **podkładek (5)** i **nakrętki kołpakowej M6 (4)**. Moment dokręcenia śruby długiej M6 wynosi 10 Nm.
5. Umieść nadmiar przewodu ogniwa obciążnikowego zwijając go w przednim wsporniku mocującym. Jeżeli przewód ogniwa obciążnikowego jest tak długi, że przedni wspornik mocujący nie jest w stanie go utrzymać, zalecamy:
 - W przypadku PBD659, wymienić przewód ogniwa obciążnikowego na krótszy (numer zamówienia 30703630, długość przewodu 0,6 m).
 - W przypadku PBA639 skontaktuj się z serwisem METTLER TOLEDO celem wytworzenia przewodu.

 Zeskanuj kod QR ze strony 17, aby obejrzeć film dotyczący mocowania przedniego wspornika mocującego.

Uwaga:

- Zestaw do mocowania, zawierający śruby mocujące, adaptery nakrętek kołpakowych i stopkę poziomowaną, może zostać osobno zamówiony. Numer zamówienia 30717544.
- Przedni wspornik mocujący dla PBA639 i PBD659 dostarczany jest z dwoma krótkimi adapterami (numer zamówienia 30676292), przeznaczony do montażu na platformie wagowej QA, A, QB, BB. Jeżeli przedni wspornik mocujący ma być zamocowany na platformie wagowej B, BC, CC, zamów dwa adaptery długie, numer zamówienia 30676293.

PT

Ferramentas: Chaves de torque M6 e M8, chave ajustável

1. Gire o **pé de borracha (6)** no suporte de montagem frontal e ajuste-o manualmente até que toque firmemente no solo.
2. Escolha o **lado curto (S)** ou o **lado longo (L)** da plataforma de pesagem para instalar o suporte de montagem frontal.
3. Fixe o suporte de montagem frontal à plataforma de pesagem usando os **parafusos M8 (1)** e as **porcas de calota M8 (3)**. Se o suporte de montagem frontal estiver instalado no lado longo da plataforma de pesagem, adicione dois **adaptadores (2)** entre a plataforma de pesagem e o suporte de montagem frontal. Consulte o Capítulo 3 para mais informações sobre adaptadores.
4. Fixe o terminal de pesagem ao suporte de montagem frontal usando o **parafuso longo M6 (7)**, duas **arruelas (5)** e a **porca de calota M6 (4)**. Torque para o parafuso longo M6 de 10 Nm.
5. Enrole o cabo da célula de carga excedente dentro do suporte de montagem frontal. Se o cabo da célula de carga for muito longo e o suporte de montagem frontal não conseguir contê-lo, é muito recomendado:
 - Para PBD659, substitua o cabo da célula de carga por um curto (número de pedido 30703630, comprimento do cabo de 0,6 m).
 - Para PBA639, entre em contato com o Serviço METTLER TOLEDO para serviço de fabricação de cabos.

 Digitalize o código QR na página 17 para assistir ao vídeo sobre como montar o suporte de montagem frontal.

Observação:

- O kit de fixação, incluindo os parafusos de fixação, os adaptadores, as porcas de domo e o pé de nivelamento, podem ser encomendados separadamente. Número do pedido 30717544.
- O suporte de montagem frontal para PBA639 e PBD659 é fornecido com dois adaptadores curtos (número de pedido 30676292), para instalação em plataforma de pesagem QA, A, QB, BB. Se o suporte de montagem frontal precisar ser instalado em uma plataforma de pesagem B, BC, CC, solicite dois adaptadores longos, número de pedido 30676293.

SV

Notera: M6 och M8 momentnycklar, Justerbar skiffnyckel

1. Vrid **gummifoten (6)** in i monteringsfästet fram och justera för hand tills den stadigt rör marken.
2. Välj den **korta sidan (S)** eller den **långa sidan (L)** av vägningsplattformen för att installera monteringsfästet fram.
3. Fäst monteringsfästet fram till vägningsplattformen med **M8 skruvar (1)** och **M8 kupolmuttrar (3)**. Om monteringsfästet fram installeras på den långa sidan av vägningsplattformen, lägg till två **adapters (2)** mellan vägningsplattformen och monteringsfästet fram. Se kapitel 3 för mer information om adapters.
4. Fäst vägningsterminalen till monteringsfästet fram med **M6 lång bult (7)**, två **mutterbrickor (5)**, och **M6 kupolmutter (4)**. Vridmoment för M6 lång bult 10 Nm.
5. Rulla in lastcellskabeln inuti monteringsfästet fram. Om lastcellskabeln är så lång att monteringsfästet fram inte lyckas hålla det, är det starkt rekommenderat:
 - För PBD659, ersätt lastcellskabeln med en kort (ordernummer 30703630, kabel längd 0,6 m).
 - För PBA639, kontakta METTLER TOLEDO Service för kabeltillverkningstjänst.

 Skanna QR koden på sida 17 för att se videon om hur man monterar monteringsfästet fram.

Notera:

- Fästningskitet, vilket inkluderar fästningsskruvar, adapters, kupolmuttrar och utjämningsfot kan beställas separat. Ordernummer 30717544.
- Monteringsfästet fram för PBA639 och PBD659 är levererade med två korta adapters (ordernummer 30676292), för installation på en QA, A, QB, BB vägningsplattform. Om monteringsfästet fram behöver bli installerats på en B, BC, CC vägningsplattform, var god beställ två långa adapters, ordernummer 30676293.

TK

Aletler: M6 ve M8 tork anahtarları, Ayarlanabilir anahtar

1. **Kauçuk ayağı (6)** ön montaj braketine çevirin ve zemine sıkıca değene kadar elle ayarlayın.
2. Ön montaj braketini takmak için tartım platformunun **kısa tarafını (S)** veya **uzun tarafını (L)** seçin.
3. Ön montaj braketini **M8 vida (1)** ve **M8 kubbe somunu (3)** kullanarak tartım platformuna sabitleyin. Eğer ön montaj braketini tartım platformunun uzun tarafına kuruluysa, tartım platformu ile ön montaj braketini arasına iki **adaptör (2)** ekleyin. Adaptörlerle ilgili daha fazla bilgi için Bölüm 3'ye bakın.
4. Tartım terminalini **M6 uzun cıvata (7)**, iki **pul (5)** ve **M6 kubbe somunu (4)** kullanarak ön montaj braketine sabitleyin M6 uzun cıvata için 10 Nm tork.
5. Artık yük hücresi kablosunu ön montaj braketinin içine sarın. Eğer yük hücresi kablosu, ön montaj braketinin onu tutamayacağı kadar çok uzunsa, şiddetle önerilir:
 - PBD659 için yük hücresi kablosunu kısa bir kabloyla değiştirin (sipariş numarası 30703630, kablo uzunluğu 0,6 m).
 - PBA639 için kablo fabrikasyon hizmeti için METTLER TOLEDO Servisi ile iletişime geçin.

👉 Ön montaj braketinin nasıl monte edileceğini gösteren videoyu izlemek için sayfa 17'deki kare kodu tarayın.

Not:

- Sabitleme vidalarını, adaptörleri, kubbe somunlarını ve dengeleme ayağını içeren bağlantı kiti ayrı ayrı sipariş edilebilir. Sipariş numarası 30717544.
- PBA639 ve PBD659 için ön montaj braketini, QA, A, QB, BB tartım platformuna kurulum için iki kısa adaptörle (sipariş numarası 30676292) teslim edilir. Eğer ön montaj braketinin B, BC, CC tartım platformuna kurulması gerekiyorsa, lütfen iki uzun adaptör sipariş edin, sipariş numarası 30676293.

**Watch the "How-to" video / 观看 "How-to" 视频 / Podívejte se na video „Jak na to" /
Se videoen "Hvordan kan jeg" / Sehen Sie sich das "How to"-Video an /
Mire el video "Instructivo" / Regardez la vidéo "Comment faire" /
Tekintse meg a "Hogyan" videót / Guarda il video esplicativo / Bekijk de instructievideo /
Se "Hvordan"-videoen / Obejrzyj film pokazowy / Assista ao vídeo "Como fazer" /
Se "How-to" videon / "Nasıl yapılır" videosunu izleyin**

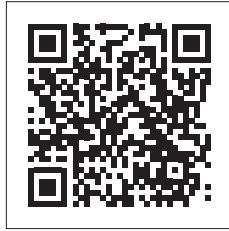

Mettler-Toledo GmbH
Im Langacher 44
8606 Greifensee, Switzerland
www.mt.com/contact

Subject to technical changes.
© Mettler-Toledo GmbH 04/2022
30704785D

