

Istruzioni d'uso e informazioni d'installazione

METTLER TOLEDO MultiRange
Terminale di pesata ID7-Base²⁰⁰⁰

METTLER TOLEDO

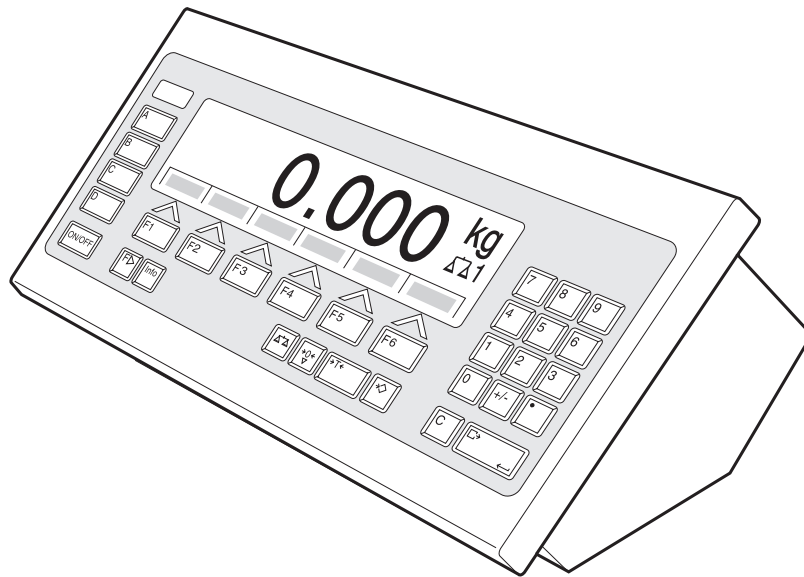

Le presenti Istruzioni d'uso e informazioni d'installazione 22004112D descrivono i seguenti componenti:

ID7-Desk

Base²⁰⁰⁰-ID7

IDNet-ID7 (1 x Standard)

RS232-ID7 (1 x Standard)

BIG WEIGHT[®] è un marchio depositato della ditta Mettler-Toledo (Albstadt) GmbH

Indice

	Pagina
1	Presentazione e messa in servizio 3
1.1	Avvertenze di sicurezza 3
1.2	Possibilità d'impiego..... 3
1.3	Terminale di pesata ID7-Base 4
1.4	Messa in servizio..... 7
1.5	Pulizia..... 9
2	Funzioni base 10
2.1	Accensione e spegnimento 10
2.2	Azzeramento 10
2.3	Taratura..... 11
2.4	Pesata..... 12
2.5	Cambio del basamento 12
3	Funzioni supplementari..... 13
3.1	Pesata con il DeltaTrac..... 13
3.2	Pesata dinamica 16
3.3	Cambio dell'unità di peso 16
3.4	Lavoro in alta risoluzione 17
3.5	Indicazione del peso lordo..... 17
3.6	Preimpostazione dei punti di commutazione dinamici..... 17
3.7	Funzione tara moltiplicativa 18
3.8	Funzione tara additiva 18
3.9	Tara intermedia 18
3.10	Visualizzazione dell'Identcode e test del basamento..... 19
3.11	Identificazioni 19
3.12	Richiamo di informazioni..... 21
3.13	Stampa o trasmissione di dati..... 22
3.14	Introduzione di valori attraverso lettori di codice a barre 22
3.15	Lavoro con la tastiera esterna 23
3.16	Lavoro con un indicatore ausiliario 24
4	Impostazioni nel Master Mode 25
4.1	Descrizione panoramica del Master Mode..... 25
4.2	Impiego del Master Mode 26
4.3	Blocco del Master Mode TERMINALE 28
4.4	Blocco del Master Mode BILANCIA 35
4.5	Blocco del Master Mode INTERFACCE..... 38
5	Descrizione delle interfacce 52
5.1	Serie di istruzioni MMR..... 52
5.2	METTLER TOLEDO Continuous Mode..... 64
5.3	Set di istruzioni SICS METTLER TOLEDO..... 66

6	Blocchi applicativi.....	82
6.1	Sintassi e formati.....	82
6.2	Blocchi applicativi TERMINALE, BILANCIA.....	85
6.3	Blocchi applicativi INTERFACCE.....	89
7	Cosa vuol dire se ...?	92
8	Caratteristiche tecniche e accessori	95
8.1	Caratteristiche tecniche.....	95
8.2	Accessori.....	99
9	Appendice.....	103
9.1	Tabella dei caratteri ASCII	103
9.2	Numeri tasti	104
9.3	Apertura/chiusura del terminale di pesata ID7-Base.....	105
9.4	Configurazione del pin 5 nell'interfaccia RS232-ID7	105
10	Analitico	106

1 Presentazione e messa in servizio

1.1 Avvertenze di sicurezza



- ▲ Non usare il terminale di pesata ID7-Base in ambienti con atmosfera potenzialmente esplosiva. Per tale uso, offriamo bilance speciali nell'ambito della nostra gamma.
- ▲ Assicuratevi che la presa per il collegamento del terminale di pesata ID7-Base possieda il conduttore di terra e sia facilmente accessibile per poter effettuare rapidamente lo scollegamento in casi di emergenza.
- ▲ Accertatevi che la tensione di rete nel luogo d'installazione sia compresa nell'intervallo da 100 V a 240 V.
- ▲ Se l'apparecchio non viene usato conformemente alle presenti istruzioni d'uso, non se ne garantisce la sicurezza.
- ▲ Il terminale di pesata ID7-Base può essere aperto soltanto da personale autorizzato.

1.2 Possibilità d'impiego

Con il terminale di pesata ID7-Base avete le seguenti possibilità d'impiego:

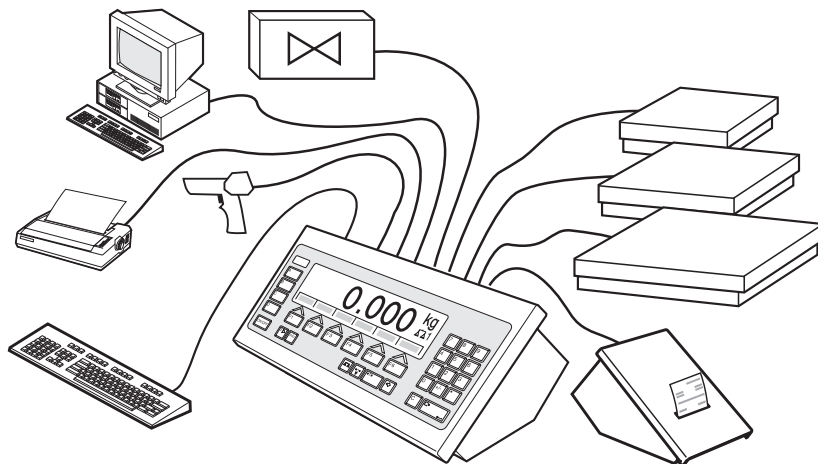

- Lavoro con più bilance, con fino a 3 basamenti, tra cui anche un basamento con segnale di uscita analogico.
- Fino a 6 interfacce
 - per la stampa,
 - per lo scambio dati con un computer,
 - per il collegamento d'un lettore di codici a barre,
 - per il comando di, ad esempio, valvole o deflettori,
 - per il collegamento di bilance di riferimento.
- Comoda introduzione alfanumerica attraverso una tastiera esterna.

1.3 Terminale di pesata ID7-Base

1.3.1 Indicatore

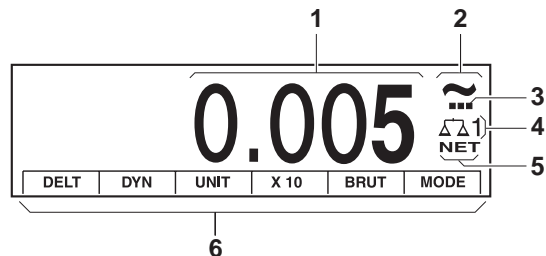

- 1 Indicatore di peso BIG WEIGHT® con segno algebrico e punto decimale
- 2 Controllo di stabilità: acceso fino a che il basamento è instabile, poi viene sostituito dall'unità di peso
- 3 Indicatore campo per basamenti a campi multipli
- 4 Numero del basamento: indica il basamento selezionato
- 5 Simbolo NET per la contrassegnatura di valori di peso netto
- 6 Assegnazione delle funzioni ai tasti di funzione

1.3.2 Tastiera

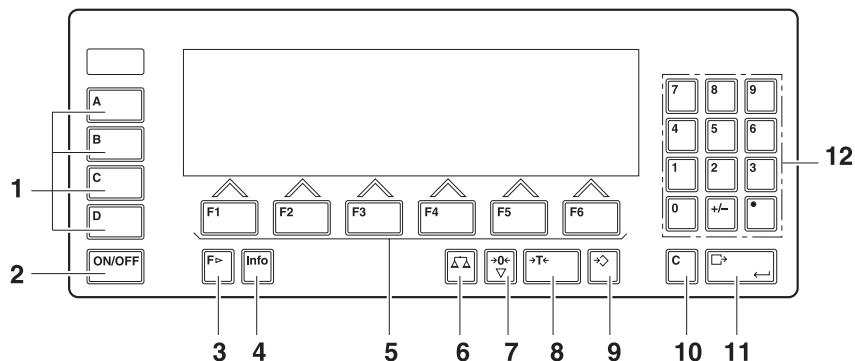

- 1** Tasti CODE A ... CODE D – Introduzione di dati di identificazione
- 2** ON/OFF – Tasto accensione/spegnimento
- 3** Tasto CAMBIO FUNZIONE – Indicazione di ulteriori funzioni
Nell'introduzione di valori di peso: commutazione tra le unità
- 4** Tasto INFO – Richiamo dei contenuti delle memorie di valori fissi e di informazioni sul sistema
- 5** Tasti di funzione F1 ... F6 – L'assegnazione attuale è indicata nel display sopra il tasto
- 6** Tasto BILANCIA – Cambio bilancia
- 7** Tasto AZZERAMENTO – Azzeramento della bilancia, test della bilancia
- 8** Tasto TARA – Taratura della bilancia
- 9** Tasto DETRAZIONE TARA – Introduzione numerica di valori di tara noti
- 10** Tasto CLEAR – Cancellazione di introduzioni e valori
- 11** Tasto ENTER – Acquisizione e trasmissione di dati
- 12** Tastiera numerica con punto decimale e segno algebrico

1.3.3 Prese di collegamento

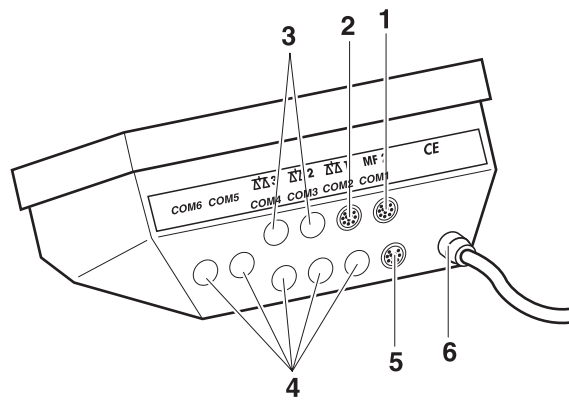

- 1 Presa per il collegamento della tastiera MFI esterna
- 2 Presa per il collegamento del basamento 1
- 3 Prese per il collegamento per i basamenti 2 e 3 opzionali
- 4 Prese di collegamento per 5 interfacce opzionali
- 5 Interfaccia RS232 in dotazione di serie
- 6 Allacciamento alla rete

Possibilità di configurazione delle interfacce seriali

Interfaccia	COM1	COM2	COM3	COM4	COM5	COM6
CL20mA-ID7	–	X	X	X	X	X
RS232-ID7	X	X	X	X	X	X
RS422-ID7	–	–	–	–	X	X
RS485-ID7	–	–	–	–	X	X
RS485-ID7 con box relè 8-ID7	–	–	–	–	X	X
4I/O-ID7	–	–	–	–	X	X
Analog Output ID7	–	–	–	–	X	X
Alibi Memory-ID7	–	X	X	X	X	X
Ethernet-ID7	–	X	X	X	X	X
Profibus-DP-ID7	–	X	X	X	X	X
WLAN-ID7	–	X	X	X	X	X

Avvertenze

- COM1 è equipaggiata fissa con l'interfaccia seriale RS232-ID7 in dotazione di serie.
- È possibile installare soltanto una Alibi Memory-ID7. Essa non ha un collegamento esterno addizionale, internamente occupa il posto di un'interfaccia COM2 ... COM6. In fabbrica, l'Alibi Memory-ID7 è installata come COM4.
- Nell'ID7-Base si possono inserire max. 4 Karten schede Scale-ID7, Ethernet-ID7, Profibus-DP-ID7, WLAN-ID7 o Alibi Memory-ID7. Sono possibili le seguenti combinazioni:

Analog Scale-ID7	Ethernet-ID7 o WLAN-ID7	Profibus-DP-ID7	Alibi Memory-ID7
2	1	1	–
1	1	1	1



ATTENZIONE

- Coprire con coperchi protettivi le prese di collegamento non usate, per proteggere i contatti dei connettori da umidità e sporco.

1.4 Messa in servizio

1.4.1 Collegamento dei basamenti delle linee D, F, K, N, Spider ID e AWU3/6

1. Installare il basamento, vedere Informazioni d'installazione del basamento.
2. Installare il cavo dal basamento al terminale di pesata.
3. Collegare il connettore del basamento al terminale di pesata.

1.4.2 Collegamento delle bilance delle linee B, G, R e DigiTOL

Le bilance di precisione delle **Linee B, G e R** possono essere collegate al terminale di pesata ID7-Base con il set di collegamento LC-IDNet B o rispettivamente LC-IDNet R/G.

Per il collegamento di bilance **DigiTOL** è necessario il set di collegamento GD17.

1. Installare la bilancia, vedere istruzioni d'uso della bilancia.
2. Collegare alla bilancia il corrispondente set di collegamento.
3. Installare il cavo dal set di collegamento al terminale di pesata e collegarlo.

1.4.3 Messa in servizio con più basamenti

- Per mettere in servizio il terminale di pesata ID7-Base con più basamenti rivolgersi al Servizio Assistenza METTLER TOLEDO.

1.4.4 Collegamento alla rete dell'ID7-Base



ATTENZIONE

Il terminale di pesata ID7-Base lavora correttamente soltanto con tensioni di rete da 100 V a 240 V.

- Accertatevi che la tensione di rete sul luogo d'installazione sia entro questo intervallo.
- Accertatevi che la presa di collegamento sia dotata di conduttore di terra e sia facilmente accessibile.

Collegamento

- Inserire il connettore dell'ID7-Base in in una presa di rete.
Nell'impostazione di fabbrica, l'indicatore indica brevemente METTLER TOLEDO ID7 e le versioni dei componenti installati, poi compare l'indicazione di peso.

1.4.5 Targhettatura e piombatura nei basamenti approvati

Identcode Attraverso l'Identcode, nei basamenti approvati è possibile verificare se il basamento è stato manomesso dopo l'ultima approvazione. L'Identcode può essere visualizzato in qualsiasi momento sul terminale, vedere Capitolo 3.10.

All'atto dell'approvazione viene fissato l'Identcode attualmente indicato e l'apparecchio viene piombato.

In caso di qualsiasi variazione della configurazione l'Identcode che viene indicato viene aumentato. In tale evenienza, esso non coincide più con l'Identcode piombato; l'approvazione non è più valida.

Esecuzione dell'approvazione

Per la targhettatura e l'approvazione del vostro sistema di pesata vogliate rivolgervi al Servizio Assistenza METTLER TOLEDO o all'ufficio pesi e misure locale.

Verifica dell'approvazione

1. Visualizzazione dell'Identcode, vedere Capitolo 3.10; a tale scopo tenere premuto il tasto AZZERAMENTO fino a che sull'indicatore compare CODE =
Nel caso dei basamenti non approvabili non viene indicato alcun valore, ma: CODE ==.
2. Confrontare l'Identcode indicato con l'Identcode piombato riportato sull'Identcard.
L'approvazione del sistema di pesatura è valida soltanto se due valori sono identici.

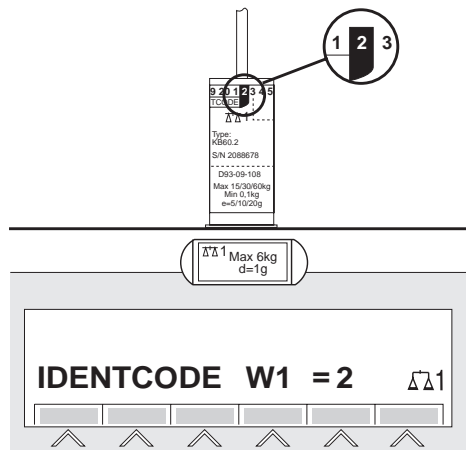

3. Premere nuovamente il Tasto AZZERAMENTO.
Il basamento collegato viene controllato. L'indicatore indica CONTROLLO BASAMENTO e dopo la conclusione del test BASAMENTO È OK.
Successivamente l'ID7-Base ritorna automaticamente nel modo operativo normale.

1.5 Pulizia



PERICOLO DI FULMINAZIONE

→ Non aprire il terminale di pesata ID7-Base per la pulizia.

ATTENZIONE

- Accertatevi che le prese di collegamento non usate siano coperte con coperchi di protezione per proteggere i contatti dei connettori da umidità e sporco.
- Non usare apparecchi di pulizia ad alta pressione.

Pulizia

- Strofinare il terminale di pesata ID7-Base con un detersivo per vetro o materiali plastici usuale del commercio.

2 Funzioni base

2.1 Accensione e spegnimento

Accensione dallo stato di standby

- Premere il tasto ON/OFF.
L'indicatore indica un valore di peso, riferito agli ultimi valori di tara e del punto di zero.

Accensione con nuovo avvio

1. Scaricare il basamento.
2. Tenere premuto il tasto ON/OFF fino a che nell'indicatore compare METTLER TOLEDO ID7 (impostazione di fabbrica) ovvero il testo impostato da voi.
Successivamente compare il valore di peso 0,000 kg.

Il basamento viene riavviato.

Avvertenza

Il testo che compare nel caso dell'accensione con nuovo avvio, è memorizzato nella memoria di testi fissi 20, vedere Capitolo 4.3.2.

Spegnimento

- Premere il tasto ON/OFF.
L'indicatore si spegne, il terminale di pesata ID7-Base si trova nello stato standby (stato di attesa). Il punto di zero e la tara rimangono memorizzati.

2.2 Azzeramento

L'azzeramento corregge l'effetto di leggeri insudiciamenti sul piatto.
In caso di troppo sporco, che non può essere compensato per mezzo dell'azzeramento, l'indicatore indicherà FUORI CAMPO.

Azzeramento automatico

1. Scaricare il basamento.
2. Premere il tasto AZZERAMENTO.
L'indicatore indica 0,000 kg.

Azzeramento automatico

Nei basamenti approvati, a basamento scaricato il punto di zero del basamento viene corretto automaticamente.

Nei basamenti non approvati l'azzeramento automatico può essere disattivato nel Master Mode.

2.3 Taratura

2.3.1 Taratura manuale

1. Caricare il contenitore vuoto.
2. Premere il tasto TARA.
Il valore di tara viene memorizzato e l'indicatore di peso viene posto a zero.
L'indicatore indica il simbolo NET.

Avvertenze

- Dopo aver scaricato il basamento, la tara memorizzata viene indicata con segno algebrico negativo.
- Il basamento memorizza soltanto **un** valore di tara.

2.3.2 Taratura automatica

Premessa

Nel Master Mode deve essere impostata l'opzione TARA AUTOMATICA ON, vedere Capitolo 4.4.

- Caricare il recipiente vuoto.
Il peso del recipiente viene memorizzato automaticamente e l'indicatore di peso viene posto a zero.
L'indicatore indica il simbolo NET.

Avvertenza

All'atto dello scarico del basamento il valore di tara memorizzato viene cancellato.

2.3.3 Preimpostazione della tara

Introduzione numerica

1. Premere il tasto DETRAZIONE TARA.
2. Introdurre la tara (peso del recipiente) e confermare con ENTER.
Dopo aver scaricato il basamento, la tara introdotta verrà indicata con segno algebrico negativo.

Avvertenza

Con il tasto CAMBIO FUNZIONE potete selezionare l'unità di peso per l'introduzione della tara.

Correzione dell'introduzione

- Con il tasto CLEAR cancellare l'introduzione un carattere per volta e ripetere l'introduzione giusta.

Trasferimento di un valore tara fisso

L'ID7-Base ha 999 memorie di valori tara fissi per valori di tara impiegati frequentemente, che vengono programmate nel Master Mode.

1. Introdurre il numero della memoria: 1 ... 999.
2. Premere il tasto DETRAZIONE TARA.
L'indicatore indica il simbolo NET, nonché il peso netto riferito alla tara richiamata.

2.3.4 Richiamo della tara memorizzata attuale

La tara memorizzata può essere richiamata in qualsiasi momento.

- Azionare in sequenza i tasti INFO, DETRAZIONE TARA.
La tara memorizzata viene visualizzata.

2.3.5 Cancellazione della tara

- Scaricare il basamento e fare la tara.
– oppure –
- Introdurre il valore di tara 0.
– oppure –
- Azionare in sequenza i tasti DETRAZIONE TARA, CLEAR.

2.4 Pesata

Pesata senza taratura

- Caricare sul basamento il materiale da pesare.
Viene indicato il peso lordo (peso totale).

Pesata con detrazione della tara

1. Caricare sul basamento il recipiente vuoto e fare la tara.
2. Caricare nel recipiente il materiale da pesare.
L'indicatore indica il peso netto e il simbolo NET.

Pesata con detrazione di tara preimpostata

1. Caricare sul basamento il recipiente pieno.
L'indicatore indica il peso lordo (peso totale).
2. Introdurre il valore della tara, oppure richiamare la memoria di valori tara fissi.
L'indicatore indica il peso netto (contenuto del recipiente) e il simbolo NET.

Avvertenza

Se si seleziona un **basamento a campi multipli**, sul simbolo della bilancia compare un'indicazione per il campo di pesata attualmente attivo.

2.5 Cambio del basamento

All'ID7-Base si possono collegare fino a 3 basamenti.
Sul terminale viene indicato quale è il basamento attualmente selezionato.

- Premere il tasto BILANCIA.
Viene selezionato il basamento immediatamente successivo.
– oppure –
- Introdurre il numero del basamento e premere il tasto BILANCIA.
Viene selezionato il basamento desiderato.

3 Funzioni supplementari

Ai 6 tasti di funzione del terminale di pesata ID7-Base sono assegnate funzioni differenti a seconda dell'operazione di pesata. L'assegnazione corrente è indicata sui tasti di funzione.

Con il tasto CAMBIO FUNZIONE è possibile commutare ad ulteriori assegnazioni dei tasti di funzione. Indipendentemente dal software applicativo, l'ID7-Base ha le seguenti Funzioni supplementari:

DELT	DIN	UNIT	X 10	LORDO	MOD0
Pesata con il DeltaTrac, vedere 3.1	Pesata dinamica, vedere 3.2	Cambio dell'unità di peso, vedere 3.3	Aumento della risoluzione, vedere 3.4. Questo tasto non è occupato se il modo Controllo è attivato costantemente	Indicazione del peso lordo, vedere 3.5	Attivazione del Master Mode, vedere Sezione 4

TARA MOLT	TARA ADD	TARA INT
Funzione tara moltiplicativa, vedere 3.7	Funzione tara additiva, vedere 3.8	Tara intermedia, vedere 3.9

Se nel Mastermode è stato configurato almeno un punto di commutazione dinamico (vedere pagina 51), ai tasti funzione della seconda riga vengono associate le seguenti funzioni:

SETP			T MOL	T ADD	T INT
Preimpostazione dei punti di commutazione dinamici, vedere 3.6			Funzione tara moltiplicativa, vedere 3.7	Funzione tara additiva, vedere 3.8	Tara intermedia, vedere 3.9

3.1 Pesata con il DeltaTrac

Il DeltaTrac è un indicatore analogico che facilita la lettura dei risultati di pesata. Nel Master Mode è possibile selezionare le diverse operazioni di pesata DOSAGGIO, CLASSIFICAZIONE o CONTROLLO, in cui il DeltaTrac viene visualizzato.

Avvertenza

- Attraverso i segnali del DeltaTrac è possibile anche comandare lampade, deflettori o valvole, vedere Capitolo 4.5.4.

**Applicazione
DOSAGGIO**

Per la pesata additiva fino ad un peso nominale con controllo della tolleranza

Esempio: Peso nominale = 1.000 kg, Tolleranza = 1 %



Il peso nominale non è stato ancora raggiunto



Il peso è entro la tolleranza



Il peso nominale è stato raggiunto esattamente

**Applicazione
CLASSIFICAZIONE**

Per la valutazione di campioni come BUONO, TROPPO LEGGERO o TROPPO PESANTE, con riferimento ad un peso nominale e tolleranze +/- predefinite.

Esempio: Peso nominale = 1.000 kg, Tolleranza = 1 %

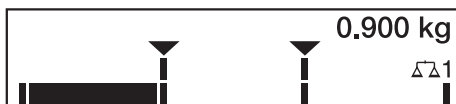

TROPPO LEGGERO
Il peso è al disotto del limite di tolleranza



BUONO
Il peso è entro la tolleranza



TROPPO PESANTE
Il peso è al disopra del limite di tolleranza

**Applicazione
CONTROLLO**

Per la determinazione dello scarto tra peso nominale e peso reale.

Esempio: Peso nominale = 1.000 kg, Tolleranza = 1 %

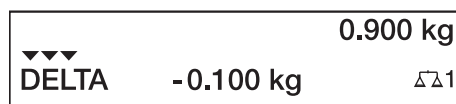

Il peso è al disotto del limite di tolleranza
Differenza: -0.100 kg

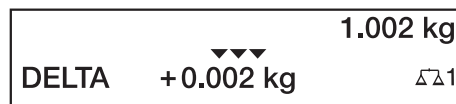

Il peso è entro la tolleranza
Differenza: +0.002 kg

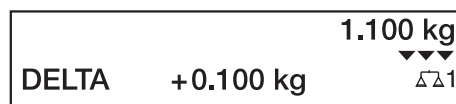

Il peso è al disopra del limite di tolleranza
Differenza: +0.100 kg

3.1.1 Introduzione dei valori nominali ai fini del DeltaTrac

Introduzione numerica

1. Premere il tasto DELT.
2. Introdurre il peso nominale e confermare con ENTER.
3. Introdurre la tolleranza in % del peso nominale e confermare con ENTER.

Avvertenza

Con il tasto CAMBIO FUNZIONE potete selezionare le unità di peso per l'introduzione dei valori nominali ai fini del DeltaTrac.

Correzione dell'introduzione

→ Con il tasto CLEAR è possibile correggere l'introduzione carattere per carattere.

Acquisizione dei valori fissi

Il terminale di pesata ID7-Base ha 999 memorie di valori fissi ai fini del DeltaTrac per valori nominali e tolleranze impiegati di frequente, che vengono programmate nel Master Mode.

1. Introdurre il numero della memoria di valori fissi ai fini del DeltaTrac: 1 ... 999.
2. Premere il tasto DELT.

Campione di riferimento

1. Premere il tasto DELT.
2. Caricare il campione sul basamento e confermare con il tasto BILANCIA.
3. Solo nelle applicazioni DOSAGGIO e CLASSIFICAZIONE:
Introdurre la tolleranza e confermare con ENTER.
4. Scaricare il campione dal basamento.

Valori limiti

Valore nominale minimo	10 Digit, impostabile nel Master Mode, vedere Capitolo 4.3
Valore nominale massimo	portata configurata
Valore di tolleranza minimo	1 Digit
Valore di tolleranza massimo	10 % nelle applicazioni DOSAGGIO, CONTROLLO 50 % nell'applicazione CLASSIFICAZIONE

Avvertenza

Se non si tiene conto dei valori limiti, nell'indicatore compare un messaggio, es. DEL. MIN =..., in caso d'un valore nominale troppo piccolo.

Cancellazione di valore nominale ai fini del DeltaTrac

→ Premere in sequenza i tasti DELT CLEAR.
Nell'indicatore compare brevemente DELTA CANCELLATO, e successivamente l'indicazione di peso.

3.2 Pesata dinamica

Con la funzione Pesata dinamica è possibile pesare materiali instabili, es. animali vivi. A tale scopo è possibile predeterminare su quale numero di cicli di pesata il sistema deve calcolare il valore medio del peso.

1. Caricare il recipiente sul basamento.
2. Detrarre la tara.
3. Porre il materiale da pesare nel recipiente.
4. Premere il tasto DIN e introdurre il numero di cicli di pesata.
Valori possibili: 1... 255
5. Avviare la pesata dinamica con il tasto ENTER.
6. Dopo il termine del tempo di ciclo, nella riga centrale dell'indicatore compare l'indicazione:
RISULTATO x.xxxx kg.
Questa indicazione rimane visualizzata fino a che viene avviata la pesata successiva, o viene cancellata.

Cancellazione del risultato

→ Premere il tasto CLEAR.

Avvertenze

- I risultati delle pesate dinamiche vengono stampati automaticamente se nel Master Mode è impostata l'opzione STAMPA AUTOMATICA, vedere Capitolo 4.3.2.
- Nella pesata dinamica, la rappresentazione del valore di peso a display intero BIG WEIGHT DISPLAY non è possibile.
- La pesata dinamica può essere avviata anche attraverso l'istruzione d'interfaccia AWO16..., vedere Capitolo 6.2.

3.3 Cambio dell'unità di peso

Se nel Master Mode è configurata un'unità di peso addizionale, seconda unità di peso, è possibile commutare tra le due unità di peso.

→ Premere il tasto UNIT.

Il valore di peso viene indicato nella seconda unità.

Avvertenza

Seconde unità di peso consentite sono: g, kg, lb, oz, ozt, dwt.

3.4 Lavoro in alta risoluzione

A seconda dell'impostazione nel blocco MODO CONTROLLO del Master Mode (v. pag. 32) il valore del peso può essere indicato costantemente, o su richiamo, in alta risoluzione.

I valori di peso indicati in alta risoluzione sono contrassegnati con un *.

Indicazione del valore di peso in alta risoluzione

→ Premere il tasto X 10.

Il valore di peso viene visualizzato con risoluzione almeno 10 volte maggiore.

La visualizzazione in alta risoluzione continua fino a che viene premuto nuovamente il tasto X 10.

Avvertenza

Nei basamenti approvati, il valore di peso viene indicato in alta risoluzione solo fino a che viene tenuto premuto il tasto X 10.

3.5 Indicazione del peso lordo

Il peso lordo può essere visualizzato soltanto se è memorizzato un valore di tara.

→ Premere il tasto LORDO e tenerlo premuto.

Viene indicato il peso lordo.

3.6 Preimpostazione dei punti di commutazione dinamici

Requisiti

- Dev'essere collegata l'Interface 4 I/O-ID7 o la scatola relè 8-ID7.
- Nel Master Mode dev'essere impostato SETPOINT MODE ON e dev'essere stato configurato almeno un punto di commutazione dinamico.

Impiego

In caso di valori che superano o che sono al disotto dei valori preimpostati per il punto di commutazione, uscite digitali vengono poste a 1, ad esempio per il comando di lampade, cerniere, valvole... I punti di commutazione dinamici possono essere impostati individualmente per ciascuna operazione di pesata.

I punti di commutazione rimangono memorizzati, fino a che essi vengono sostituiti da un nuovo valore o fino a che vengono cancellati.

Introduzione dei punti di commutazione

1. Premere il tasto SETP, compare la richiesta di introduzione del primo punto di commutazione dinamico.
2. Introdurre il valore di peso desiderato e confermare con ENTER.
3. Se sono stati già configurati altri punti di commutazione dinamici, compare la richiesta di introduzione del punto di commutazione successivo.
4. Introdurre il valore di peso desiderato e confermare con ENTER.
5. Ripetere la procedura, fino a che sono stati introdotti tutti i punti di commutazione.

Cancellazione dei punti di commutazione

→ Premere il tasto SETP e con il tasto CLEAR cancellare il valore.

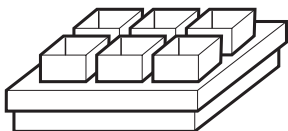
3.7 Funzione tara moltiplicativa

La funzione tara moltiplicativa è particolarmente adatta se si caricano bancali con contenitori eguali.

Se sono noti il numero dei contenitori e la tara dei singoli contenitori, il terminale di pesata ID7-Base calcola la tara complessiva.

1. Premere il tasto TARA MOLT.
2. Introdurre la tara nota di un singolo contenitore e confermare con ENTER.
3. Introdurre il numero dei contenitori e confermare con ENTER.
A basamento scarico nell'indicatore il valore complessivo di tara viene indicato con segno algebrico negativo.

Avvertenza

Con il tasto CAMBIO FUNZIONE potete selezionare l'unità di peso per l'introduzione della tara.

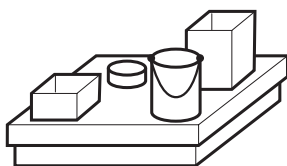
3.8 Funzione tara additiva

Con la funzione tara additiva in caso di pesate globali potete detrarre la tara di contenitori addizionali dei quali conoscete la tara, ad esempio quando su un bancale si riempiono recipienti di peso diverso

1. Caricare i recipienti e premere il tasto TARA ADD.
2. Introdurre il valore di tara noto e confermare con ENTER.
Nell'indicatore del peso compare il peso netto totale.

Avvertenza

Con il tasto CAMBIO FUNZIONE potete selezionare l'unità di peso per l'introduzione della tara.

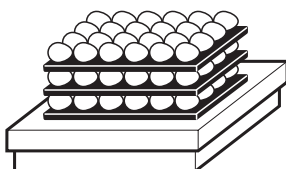
3.9 Tara intermedia

Con la funzione Tara intermedia, nel caso di pesate globali potete acquisire valori di tara addizionali senza perdere i valori di peso lordo complessivo e peso netto complessivo.

Esempio

In produzione o all'atto della spedizione, tra singoli strati nel contenitore di trasporto si inseriscono cartoni. Il peso di questi cartoni può essere detratto con questa funzione.

1. Premere il tasto TARA INT.
2. Caricare la tara intermedia, es., il cartone, e confermare con ENTER.
Il valore di peso netto rimane conservato.

3.10 Visualizzazione dell'Identcode e test del basamento

In occasione di ogni variazione della configurazione del basamento, il contatore dell'Identcode viene aumentato di 1. Nei basamenti approvati, l'Identcode indicato deve coincidere con l'Identcode indicato sull'autoadesivo dell'Identcode, in caso contrario l'approvazione non è più valida.

Visualizzazione dell'Identcode

→ Tenere premuto il tasto AZZERAMENTO, fino a che nell'indicatore compare IDENTCODE =....

Test del basamento

→ Premere nuovamente il tasto AZZERAMENTO.

Il basamento collegato viene verificato. L'indicatore indica CONTROLLO BASAMENTO e dopo la conclusione del test indica BASAMENTO È OK.

Avvertenza

In caso di basamento difettoso, l'indicatore indica ERRORE BASAMENTO.

3.11 Identificazioni

Il terminale di pesata ID7-Base possiede 4 memorie di dati di identificazione per la memorizzazione dei dati di identificazione Code A ... Code D.

Le memorie hanno una denominazione, es. No. di articolo., e un contenuto, che identifica la pesata attuale, es. 1234567.

Le memorie vengono denominate nel Master Mode, il nome assegnato può essere annotato sulla tastiera. Azionando il tasto CODE, le denominazioni assegnate vengono visualizzate sul display.

I dati di identificazione Code A ... Code D possono essere introdotti in occasione di ciascuna pesata, oppure possono essere richiamati e vengono immediatamente stampati.

3.11.1 Introduzione dell'identificazione

Un'identificazione può comprendere al massimo 20 caratteri.

Introduzione di identificazione numerica

1. Premere uno dei tasti CODE A... CODE D.
2. Attraverso la tastiera numerica introdurre i dati di identificazione Code A... Code D e confermare con ENTER.

Introduzione di identificazione alfanumerica

1. Premere uno dei tasti CODE A... CODE D.
Ai tasti di funzione sono assegnate le seguenti funzioni:

ABCDE	FGHIJ	KLMNO	PQRST	UVWXY	Z/(-)
Selezione di una lettera da A ad E	Selezione di una lettera da F a J	Selezione di una lettera da K ad O	Selezione di una lettera da P a T	Selezione di una lettera da U a Y	Selezione della lettera Z e caratteri speciali

2. Selezionare il gruppo di caratteri desiderato, es. premere il tasto KLMNO.
3. Selezionare il carattere desiderato.
L'indicatore ricommuta sul menu di cui sopra.
4. Per gli altri caratteri ripetere i passi 2 e 3.

Avvertenza

Lettere e cifre possono essere combinate in qualsiasi maniera.

Richiamo delle memorie di testi fissi

Il terminale di pesata ID7-Base possiede 999 memorie di testi fissi che possono essere programmate nel Master Mode ed essere impiegate come identificazioni.

1. Introdurre il numero della memoria: 1 ... 999.
2. Premere uno dei tasti CODE A... CODE D.
Il testo fisso memorizzato è ora assegnato alla identificazione Code A... Code D selezionata.

Ulteriori possibilità di introduzione

Le identificazioni possono essere introdotte anche attraverso un lettore di codici a barre, vedere Capitolo 3.14, oppure attraverso una tastiera esterna, vedere Capitolo 3.15.

3.11.2 Cancellazione di identificazioni

- Premere il tasto CODE A... CODE D desiderato e con il tasto CLEAR cancellare il contenuto della memoria.

3.12 Richiamo di informazioni

Sul terminale di pesata ID7-Base è possibile richiamare contenuti delle memorie e informazioni di sistema.

1. Premere il tasto INFO.

Successivamente compare la seguente lista di assegnazione dei tasti di funzione:

DELT	TARA	TESTO	ALIBI	DATA	VERS
Visualizzazione dei valori impostati ai fini del DeltaTrac	Visualizzazione della tara	Visualizzazione dei testi fissi e della denominazione dei tasti A ... D	Richiamo del contenuto della memoria Alibi. Questa opzione viene visualizzata solo se è installata la Alibi Memory- ID7.	Visualizzazione di Data e Ora	Visualizzazione dei numeri di versione dei moduli Software installati

2. Selezionare l'informazione desiderata.

L'informazione viene visualizzata per la DURATA DISPLAY impostata, successivamente l'ID7-Base commuta nuovamente nel modo Pesata.

Avvertenze

- Se vengono visualizzati più valori, una volta trascorsa la DURATA DISPLAY, l'ID7-Base commuta automaticamente al valore successivo.
- Con il tasto CLEAR è possibile commutare subito sul valore successivo oppure ritornare nel modo Pesata.
- Se è installata la stampante GA46, i numeri di versione dei moduli software installati vengono stampati automaticamente.

3.12.1 Richiamo delle memorie di codici fissi

1. Premere il tasto INFO.
2. Introdurre il numero della memoria di codici fissi e a seconda della memoria di codici fissi desiderata, premere il tasto DELT, TARA o TESTO.

Richiamo della denominazione dei tasti CODE A... CODE D

1. Premere il tasto INFO.
2. Premere uno dei tasti CODE A... CODE D.
L'indicatore indica il codice attuale.

3.13 Stampa o trasmissione di dati

Se è collegata una stampante o un computer, i risultati di pesata possono essere stampati o trasmessi al computer.

Nel Master Mode è possibile a tale scopo effettuare le seguenti impostazioni:

- I dati che vengono stampati o trasmessi,
- Trasmissione manuale o automatica dei dati,
- Tasto che avvia la stampa o la trasmissione dei dati.

Impostazione di fabbrica

- Avvio manuale con il tasto ENTER.
- Il contenuto dell'indicatore viene trasmesso o stampato.

3.14 Introduzione di valori attraverso lettori di codice a barre

Se avete collegato al terminale di pesata ID7-Base un lettore di codici a barre, potete effettuare tutte le introduzioni richieste, come, es., introduzioni di identificazioni o valori nominali, con semplicità attraverso il lettore di codici a barre.

3.14.1 Introduzioni attraverso il lettore di codici a barre

Esempio **Letture della identificazione assegnata a Code A**

1. Premere il tasto CODE A, l'ID7-Base aspetta l'introduzione di Code A.
2. Introdurre l'identificazione Code A con il lettore di codici a barre.
L'identificazione letta viene visualizzata nell'indicatore.
3. Confermare l'introduzione del codice a barre con ENTER.

3.14.2 Introduzioni di uso frequente mediante lettura diretta di codice a barre

Se l'esecuzione del vostro lavoro richiede sempre la stessa introduzione, nel Master Mode (vedere Capitolo 4.5.3) potete configurare il lettore di codici a barre in modo tale che per l'introduzione mediante il codice a barre non sia necessario premere alcun tasto addizionale sul terminale ID7-Base.

Esempio **Codici a barre vengono letti e acquisiti automaticamente come Code A**

Se l'andamento del lavoro richiede di introdurre frequentemente Code A:

- Introdurre l'identificazione Code A con il lettore di codici a barre.
L'informazione letta dall'ID7-Base viene visualizzata nell'indicatore e verrà elaborata automaticamente come Code A.

3.15 Lavoro con la tastiera esterna

Oltre ai tasti alfanumerici attraverso la tastiera esterna AK-MFII potete impiegare anche le seguenti ulteriori funzioni di pesata.

Funzione nell' ID7-Base	Tastiera esterna	Funzione nell' ID7-Base	Tastiera esterna
Tasto di funzione F1	F1	Tasto CODE A	Shift F1
Tasto di funzione F2	F2	Tasto CODE A	Shift F2
Tasto di funzione F3	F3	Tasto CODE A	Shift F3
Tasto di funzione F4	F4	Tasto CODE A	Shift F4
Tasto di funzione F5	F5		
Tasto di funzione F6	F6		
Tasto CAMBIO FUNZIONE	F7		
Tasto INFO	F8		
Tasto BILANCIA	F9	Tasto BILANCIA	Shift F9
Tasto AZZERAMENTO	F10	Tasto AZZERAMENTO	Shift F10
Tasto TARA	F11	Tasto TARA	Shift F11
Tasto DETRAZIONE TARA	F12	Tasto DETRAZIONE TARA	Shift F12

Avvertenza

La lingua della tastiera esterna può essere impostata nel blocco del Master Mode LAYOUT TASTIERA ESTERNA, vedere pagina 30.

3.16 Lavoro con un indicatore ausiliario

All'ID7-Base è possibile collegare quale indicatore ausiliario un basamento ID1 Plus, ID3s o un ulteriore terminale di pesata ID7-....

Premesse

- Interfaccia CL 20mA-ID7 installata in modo operativo passivo (impostazione di fabbrica).
- Impostazione AUTO-DIR selezionata nel Master Mode (vedere pagina 41).
- Il terminale di pesata è installato quale indicatore ausiliario tramite il cavo 00 504 511.

Possibilità di comando sull'indicatore ausiliario

Le seguenti funzioni sono disponibili anche sull'indicatore ausiliario:

- Azzeramento
- Tara

ID7-... come indicatore ausiliario

Sull'ID7-... usato quale indicatore ausiliario il valore di peso viene visualizzato a tutto display (BIG WEIGHT DISPLAY ON).

4 Impostazioni nel Master Mode

4.1 Descrizione panoramica del Master Mode

Nel Master Mode adattate il terminale di pesata ID7-Base alle vostre necessità. Il Master Mode si compone, a seconda della configurazione, di 4 o 5 blocchi del Master Mode, che sono suddivisi in ulteriori blocchi.

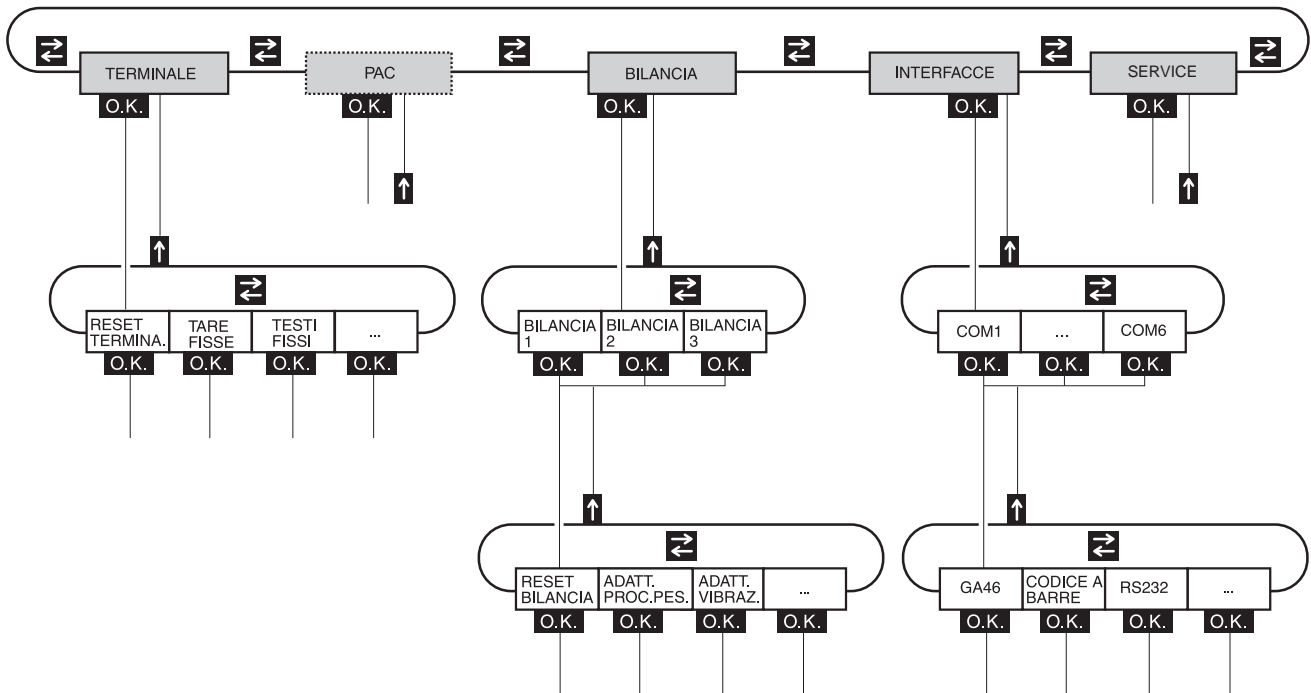

TERMINALE Per impostazioni del sistema, come es. introduzione di data e ora, oppure memorizzazione di testi fissi, vedere Capitolo 4.3.

PAC Per l'impostazione di parametri specifici di applicazione. Questo blocco non viene visualizzato nell'ID7-Base.

BILANCIA Per la selezione di uno dei basamenti collegati. Per ciascun basamento selezionato introduce i parametri inerenti il peso, es. il controllo della stabilità, l'unità, e così via, vedere Capitolo 4.4.

INTERFACCIE Per la selezione di un'interfaccia. Per ciascuna interfaccia impostate successivamente i parametri di comunicazione, vedere Capitolo 4.5.

SERVICE Per la configurazione dell'uno o più basamenti. Blocco riservato ai tecnici del Servizio Assistenza METTLER TOLEDO.

4.2 Impiego del Master Mode

4.2.1 Ingresso nel Master Mode

1. Premere il tasto MODO.
Se le funzioni attualmente assegnate ai tasti di funzione non contengono MODO, con il tasto CAMBIO FUNZIONE commutate all'assegnazione con MODO.
2. Introduzione del codice personale, se così configurato.
L'indicatore indica il primo blocco del Master Mode TERMINALE.

4.2.2 Assegnazione delle funzioni ai tasti di funzione nel Master Mode

Nel Master Mode le assegnazioni ai tasti di funzione sono come segue:

←	→		↑	FINE	OK
Nell'ambito di un livello commutazione al blocco precedente	Nell'ambito di un livello commutazione al blocco successivo		Uscita dal livello e ritorno al blocco di livello superiore	Uscita dal Master Mode e ritorno al modo Normale	Richiamo di blocchi di livello inferiore o conferma di selezione

→ Selezionate la funzione premendo il tasto di funzione.

Esempio → Premere il tasto FINE.
In tal modo uscite dal Master Mode e ritornate al modo Normale.

Se ai tasti di funzione sono assegnate funzioni differenti

→ Premete il tasto CAMBIO FUNZIONE ripetutamente, fino a che compare l'assegnazione dei tasti di funzione indicata sopra.

4.2.3 Orientamento nel Master Mode

Per un migliore orientamento, l'indicatore indica gli ultimi passi nel percorso dell'attuale blocco del Master Mode.

Esempio Le 3 righe superiori dell'indicatore mostrano il seguente percorso fino alla selezione dell'applicazione con DeltaTrac DOSAGGIO:

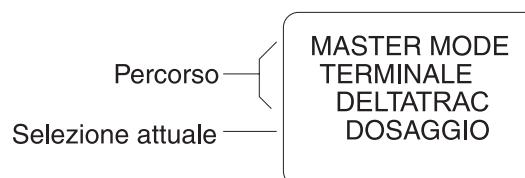

4.2.4 Introduzioni nel Master Mode

Per le introduzioni nel Master Mode valgono le seguenti regole base:

- Confermare le introduzioni (alfa)numeriche con ENTER.
- Introduzione alfanumerica con l'ID7-Base: vedere Capitolo 3.11.
- Allo scopo di acquisire il valore indicato: Premere il tasto ENTER.

4.2.5 Ingresso di emergenza nel Master Mode

Se per l'ingresso nel Master Mode era stato predisposto un codice personale e non ve lo ricordate più, potete comunque entrare nel Master Mode:

→ Introdurrete la sequenza di caratteri C, L, E, A, R come codice personale.

4.3 Blocco del Master Mode TERMINALE

4.3.1 Quadro sinottico del blocco del Master Mode TERMINALE

Nel blocco del Master Mode TERMINALE effettuate le seguenti impostazioni di sistema:

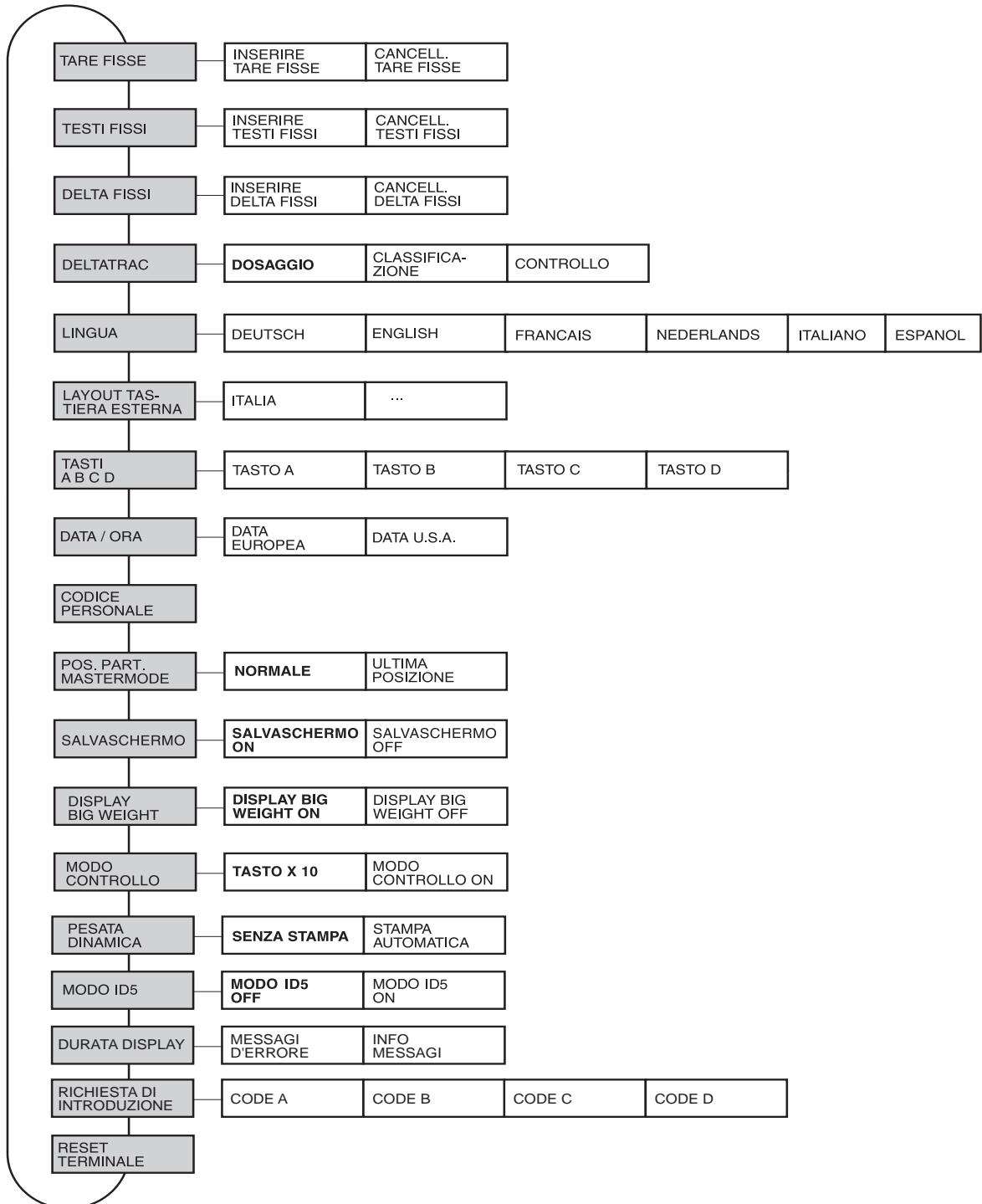

- Legenda**
- Di seguito si descrivono in dettaglio i blocchi con fondo **grigio**.
 - Le impostazioni di fabbrica sono stampate in **neretto**.

4.3.2 Impostazioni nel blocco del Master Mode TERMINALE

TARE FISSE	Memorizzazione di valori di tara nelle memorie dei valori tara fissi, protetta contro i guasti di rete
INSERIRE TARE FISSE	<ol style="list-style-type: none"> 1. Introdurre il numero di memoria TARA FISSA NO.: 1 ... 999. 2. Introdurre la tara per la memoria selezionata nell'unità indicata. 3. Per inserire ulteriori valori tara fissi, ripetere i primi due passi. 4. Conclusione dell'introduzione: Confermare TARA FISSA NO. con ENTER senza introduzione.
CANCELL. TARE FISSE	Cancellazione di tutte le memorie di valori tara fissi.

TESTI FISSI	Memorizzazione di testi nelle memorie di testi fissi, protetta contro i guasti di rete
	Questi testi possono essere ad esempio assegnati come identificazioni oppure essere restituiti come testi aggiuntivi all'atto della stampa.
INSERIRE TESTI FISSI	<ol style="list-style-type: none"> 1. Introdurre il numero di memoria TESTO FISSO NO.: 1 ... 999. 2. Introdurre il testo per la memoria selezionata: max. 20 caratteri. 3. Allo scopo di inserire ulteriori testi fissi, ripetere i primi due passi. 4. Conclusione dell'introduzione: Confermare il numero di memoria con ENTER senza introduzione.
CANCELL. TESTI FISSI	Cancellazione di tutte le memorie di testi fissi.
Osservazione	Il testo fisso No. 20 viene visualizzato all'atto dell'accensione con nuovo avvio, vedere Capitolo 2.1.

DELTA FISSI	Inserimento di combinazioni di peso nominale/tolleranza nelle memorie di valori DeltaTrac fissi, protetto contro i guasti di rete
INSERIRE DELTA FISSI	<ol style="list-style-type: none"> 1. Introdurre il numero di memoria DELTA FISSI NO.: 1 ... 999. 2. Introdurre il peso nominale NOMINALE nell'unità indicata. 3. Introdurre la tolleranza TOLL. in %. 4. Per inserire ulteriori delta fissi, ripetere i primi tre passi. 5. Conclusione dell'introduzione: Confermare il numero di memoria con ENTER senza introduzione.
CANCELL. DELTA FISSI	Cancellazione di tutte le memorie di valori DeltaTrac fissi.

DELTATRAC	Selezione dell'applicazione DeltaTrac
TIPO	Selezione dell'applicazione DeltaTrac.
DOSAGGIO	Dosaggio fino ad un peso nominale entro un intervallo di tolleranza (impostazione di fabbrica).
CLASSIFICAZIONE	Valutazione dei campioni pesati come buono, troppo leggero o troppo pesante, sulla base di peso nominale e tolleranza.
CONTROLLO	Determinazione dello scarto tra peso nominale e peso reale.
STAMPA AUTO DENTRO TOL	Stampa automatica, quando il peso effettivo rientra nell'intervallo di tolleranza preimpostato.
STAMPA SOLO DENTRO TOL	Stampa solo quando il peso effettivo rientra nell'intervallo di tolleranza preimpostato.
MIN. DELTA	Fissare il peso nominale minimo, impostazione di fabbrica: 40 d.

LINGUA	Selezione della lingua di dialogo
	Impostazione possibile: Italiano, inglese, francese, tedesco, spagnolo, olandese

LAYOUT TASTIERA ESTERNA	Selezione del layout della tastiera esterna collegata
	Impostazione possibile: Germania, Inghilterra, Francia, Olanda, Italia, Spagna, Scandinavia, Russia, Polonia, Belgio, Svizzera, Slovacchia, Rep. Ceca, America Latina, Canada, ...

TASTI A B C D	Assegnazione della denominazione ai tasti di identificazione CODE A ... CODE D
TASTO A TESTO LUNGHEZZA	Denominazione CODE A Impostazione di fabbrica: NO. ARTICOLO max. 30 caratteri possibile, impostazione di fabbrica: 20 caratteri
TASTO B TESTO LUNGHEZZA	Denominazione CODE B Impostazione di fabbrica: NO. ORDINE max. 30 caratteri possibile, impostazione di fabbrica: 20 caratteri
TASTO C TESTO LUNGHEZZA	Denominazione CODE C Impostazione di fabbrica: NO. CODICE max. 30 caratteri possibile, impostazione di fabbrica: 20 caratteri
TASTO D TESTO LUNGHEZZA	Denominazione CODE D Impostazione di fabbrica: NO. DOCUMENTO max. 30 caratteri possibile, impostazione di fabbrica: 20 caratteri

DATA / ORA	Introduzione di data e ora
TIPO EUROPA U.S.A.	DATA in formato europeo: Giorno.Mese.Anno / (24) Ore.Minuti.Secondi DATA in formato U.S.A.: Mese.Giorno.Anno / (12) Ore.Minuti.Secondi AM/PM
DATA	Introduzione della data in formato selezionato.
ORA	Introduzione dell'ora in formato selezionato.
Osservazioni	<ul style="list-style-type: none"> • Introdurre i numeri di una cifra con lo zero anteposto. • Commutazione tra AM e PM: Premere il tasto CAMBIO FUNZIONE. • Data e ora possono essere stampate. • Dopo lo spegnimento del terminale, l'orologio continua a camminare.

CODICE PERSONALE	Memorizzazione o cancellazione di codice per l'accesso nel Master Mode
CODICE	Introdurre il codice con max. 8 caratteri alfanumerici.
Osservazione	Se non è introdotto un codice, l'accesso al Master Mode è libero.

POS. PART. MASTER MODE	Selezione della posizione di partenza per l'ingresso nel Master Mode
NORMALE	La selezione dei blocchi del Master Mode inizia sempre con il blocco TERMINALE (impostazione di fabbrica).
ULTIMA POSIZIONE	All'atto dell'ingresso nel Master Mode viene visualizzato immediatamente il blocco elaborato per ultimo.

SALVASCHERMO	Attivazione o disattivazione del salvaschermo
TEMPO DI ATTESA	Introduzione del tempo fino all'attivazione del salvaschermo. Valori possibili: 1 ... 99 Minuti
Osservazione	Per visualizzare tutti gli elementi del display con la stessa intensità luminosa, raccomandiamo di non disattivare il salvaschermo.

DISPLAY BIG WEIGHT	Attivazione o disattivazione della rappresentazione del valore del peso a display intero
	Impostazione di fabbrica: DISPLAY BIG WEIGHT ON

MODULO CONTROLLO	Impostazione del modo Controllo
TASTO X 10	Attivazione del modo Controllo tramite il tasto X 10 (impostazione di fabbrica).
MODULO CONTROLLO ON	Questa impostazione è possibile solo nelle bilance non approvate. Il terminale di pesata lavora sempre con la risoluzione maggiore.

PESATA DINAMICA	Impostazione della stampa nella pesata dinamica
SENZA STAMPA	I risultati nella pesata dinamica non vengono stampati automaticamente (Impostazione di fabbrica).
STAMPA AUTOMATICA	Ciascun risultato nella pesata dinamica viene stampato automaticamente. I valori di peso dinamici sono contrassegnati nella stampa con "Risultato:".

MODO ID5	Attivazione o disattivazione della compatibilità retroattiva con ID5
	<p>Se si seleziona l'opzione ID5-MODE EIN, l'ID7-Base viene fatto lavorare in modo con compatibilità radioattiva con l'ID5.</p> <p>Impostazioni correlate</p> <p>Lunghezza testo dati di identificazione 18 caratteri Lunghezza testo tasti CODE A ... D max. 18 caratteri Data/Ora gg/mm/aa, oo-mm-ss Istruzioni di stampa codice a barra P\$#1 EAN13 P\$#2 Code 39 P\$#3 EAN13</p> <p>Impostazione di fabbrica: MODO ID5 OFF</p>

DURATA DISPLAY	Impostazione durata display
MESSAGGI D'ERRORE	Impostazione durata display per messaggi d'errore; Impostazione di fabbrica: 2 secondi
INFO MESSAGGI	Impostazione durata display per messaggi info; Impostazione di fabbrica: 3 secondi

RICHIESTA DI INTRODUZIONE	Attivazione/disattivazione richiesta di introduzione per Code A ... Code B
CODE A ... CODE D	<p>Se è selezionata l'opzione RICHIESTA DI INTRODUZIONE CODE X ON, una pesata può essere effettuata soltanto se è stato introdotto il relativo codice.</p> <p>Altre impostazioni: INTRODURRE Il codice deve essere introdotto ex novo RIPETERE L'ultima introduzione viene riproposta Impostazione di fabbrica: richiesta di introduzione disattivata per tutti i codici</p>
Osservazione	<p>La richiesta di introduzione viene attivata premendo i seguenti tasti:</p> <p>ENTER sull'ID7-Base AVVIO sull'ID7-Dos PIÙ ovvero RECIPIENTE sull'ID7-Form</p>

RESET TERMINALE	Tutte le funzioni del terminale vengono resettate all'impostazione di fabbrica
	DELTATRAC dosaggio POS. PART. MASTER MODE normale BIG WEIGHT DISPLAY on PESATA DINAMICA stampa disattivata MODO CONTROLLO tasto X 10 MODO ID5 off DURATA DISPLAY 2 / 3 secondi RICHIESTA DI INTRODUZIONE off
Osservazione	Le memorie dei valori fissi non vengono rispettate.

4.4 Blocco del Master Mode BILANCIA

Nel primo blocco viene selezionato il basamento: BILANCIA 1 ... BILANCIA 3.
Le successive opzioni d'impostazione sono uguali per tutti i basamenti collegati.

4.4.1 Quadro panoramico del blocco del Master Mode BILANCIA

Nel blocco del Master Mode BILANCIA si possono effettuare le seguenti impostazioni inerenti il valore del peso:

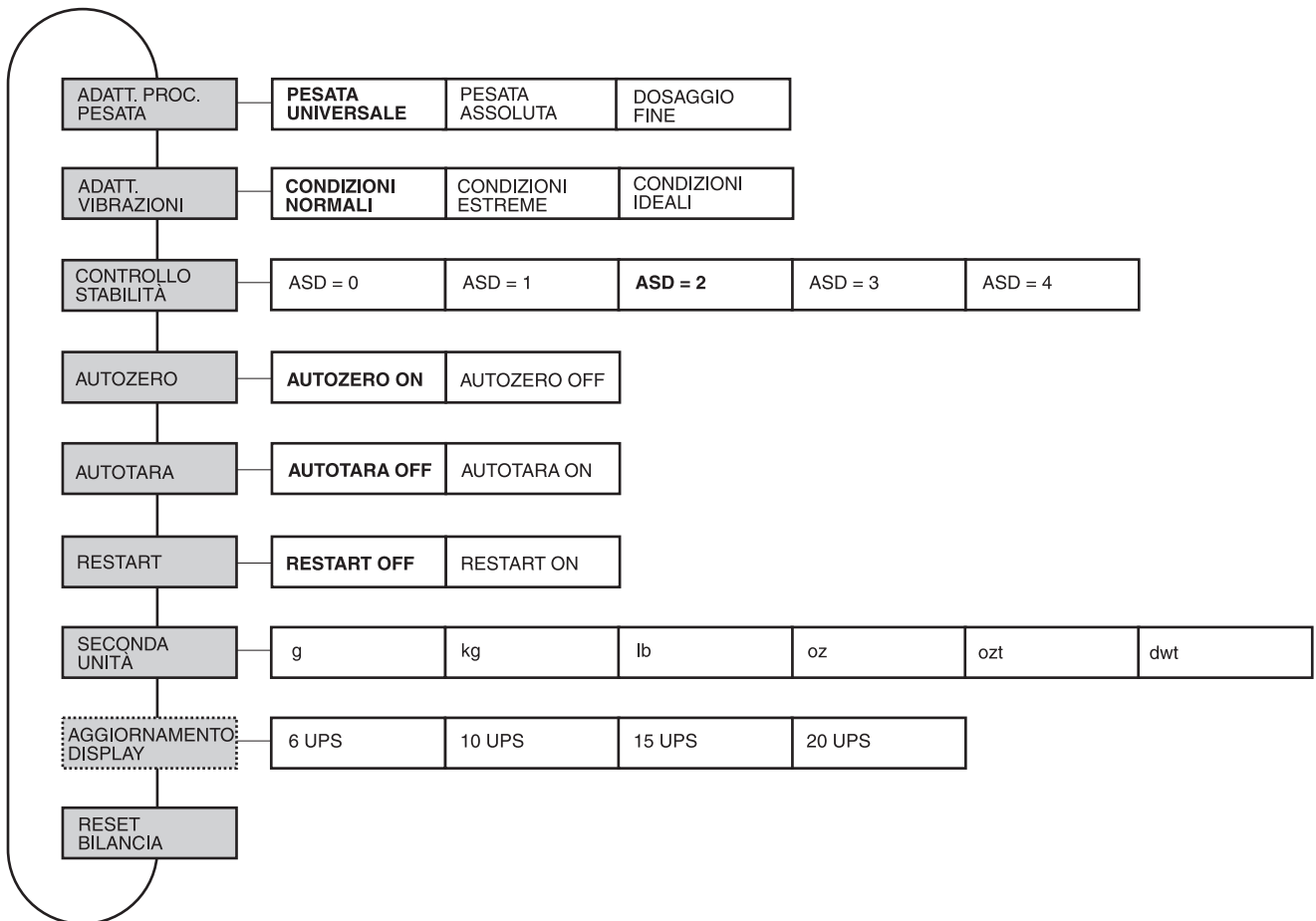

- Legenda**
- Di seguito si descrivono in dettaglio i blocchi con fondo **grigio**.
 - Le impostazioni di fabbrica sono stampate in **grassetto**.
 - I blocchi che vengono visualizzati soltanto in caso di determinati presupposti sono **punteggiati**.

4.4.2 Impostazioni nel blocco del Master Mode BILANCIA

ADATT. PROC. PESATA	Adattamento del basamento al materiale da pesare
PESATA UNIVERSALE	Per solidi, dosaggio grossolano o pesata di controllo (impostazione di fabbrica).
PESATA ASSOLUTA	Per solidi e pesate in condizioni estreme (es. intense vibrazioni o pesata dinamica).
DOSAGGIO FINE	Per materiale da pesare liquido o in polvere.

ADATT. VIBRAZIONI	Adattamento del basamento agli effetti delle vibrazioni ambientali
CONDIZIONI NORMALI	Impostazione di fabbrica.
CONDIZIONI ESTREME	Il basamento lavora più lentamente, tuttavia è meno sensibile, es. adatto per pesare in presenza di oscillazioni degli edifici e vibrazioni sul luogo d'installazione.
CONDIZIONI IDEALI	Il basamento lavora molto rapidamente, tuttavia è molto sensibile, es. adatto per pesare in ambiente molto stabile e in quiete.

CONTROLLO STABILITÀ	Impostazione del controllo automatico di stabilità
	<p>Impostazioni possibili:</p> <p>ASD = 0 Controllo stabilità disattivato (possibile solo nei basamenti non approvati)</p> <p>ASD = 1 Indicazione rapida Riproducibilità buona</p> <p>ASD = 2 ▲ ▼ (Impostazione di fabbrica)</p> <p>ASD = 3 ▲ ▼</p> <p>ASD = 4 Indicazione lenta Riproducibilità ottima</p>

AUTOZERO	Attivazione o disattivazione della correzione automatica dello zero
	<p>La correzione automatica dello zero compensa il peso di leggeri insudiciamenti a basamento scarico.</p> <p>Impostazione di fabbrica: AUTOZERO ON</p>
Osservazione	Nei basamenti approvati la correzione dello zero è sempre attivata.

AUTOTARA	Attivazione o disattivazione della tara automatica
	Impostazione di fabbrica: AUTOTARA OFF

RESTART	Attivazione o disattivazione del riavvio delle funzioni
	Se è impostata l'opzione RESTART ON, dopo un'eventuale interruzione dell'alimentazione il punto di zero e il valore della tara rimangono memorizzati. Alla riaccensione, il terminale indica il peso attuale. Impostazione di fabbrica: RESTART OFF

SECONDA UNITÀ	Selezione della seconda unità di peso																					
	Unità possibili: g, kg, lb, oz, ozt, dwt <table border="1"> <thead> <tr> <th>Unità</th> <th>Abbreviazione</th> <th>Conversione in g</th> </tr> </thead> <tbody> <tr> <td>Chilogrammo</td> <td>kg</td> <td>= 1000 g</td> </tr> <tr> <td>Libbra</td> <td>lb</td> <td>≈ 453,59237 g</td> </tr> <tr> <td>Oncia</td> <td>oz</td> <td>≈ 28,349523125 g</td> </tr> <tr> <td>Oncia Troy</td> <td>ozt</td> <td>≈ 31,1034768 g</td> </tr> <tr> <td>Pennyweight</td> <td>dwt</td> <td>≈ 1,555173843 g</td> </tr> <tr> <td>Grammo</td> <td>g</td> <td>= 1 g</td> </tr> </tbody> </table>	Unità	Abbreviazione	Conversione in g	Chilogrammo	kg	= 1000 g	Libbra	lb	≈ 453,59237 g	Oncia	oz	≈ 28,349523125 g	Oncia Troy	ozt	≈ 31,1034768 g	Pennyweight	dwt	≈ 1,555173843 g	Grammo	g	= 1 g
Unità	Abbreviazione	Conversione in g																				
Chilogrammo	kg	= 1000 g																				
Libbra	lb	≈ 453,59237 g																				
Oncia	oz	≈ 28,349523125 g																				
Oncia Troy	ozt	≈ 31,1034768 g																				
Pennyweight	dwt	≈ 1,555173843 g																				
Grammo	g	= 1 g																				
Osservazione	Nei basamenti approvati vengono indicate solo le unità ammesse dalla locale legge pesi e misure.																					

AGGIORNAMENTO DISPLAY	Impostazione della velocità di visualizzazione dell'indicatore di peso
	Selezione del numero di aggiornamenti al secondo (UPS). Valori possibili: 6, 10, 15, 20 UPS
Osservazioni	<ul style="list-style-type: none"> • Questo blocco viene visualizzato solo se la funzione AGGIORNAMENTO DISPLAY è supportata dal basamento collegato. • Le impostazioni possibili dipendono dal basamento collegato.

RESET BILANCIA	Resettaggio del basamento all'impostazione di fabbrica												
	<table border="1"> <tbody> <tr> <td>ADATT. PROC. PESATA</td> <td>pesata universale</td> </tr> <tr> <td>ADATT. VIBRAZIONI</td> <td>ambiente normale</td> </tr> <tr> <td>CONTROLLO STABILITÀ</td> <td>ASD = 2</td> </tr> <tr> <td>AUTOZERO</td> <td>on</td> </tr> <tr> <td>AUTOTARA</td> <td>off</td> </tr> <tr> <td>RESTART</td> <td>off</td> </tr> </tbody> </table>	ADATT. PROC. PESATA	pesata universale	ADATT. VIBRAZIONI	ambiente normale	CONTROLLO STABILITÀ	ASD = 2	AUTOZERO	on	AUTOTARA	off	RESTART	off
ADATT. PROC. PESATA	pesata universale												
ADATT. VIBRAZIONI	ambiente normale												
CONTROLLO STABILITÀ	ASD = 2												
AUTOZERO	on												
AUTOTARA	off												
RESTART	off												

4.5 Blocco del Master Mode INTERFACCE

Selezione del collegamento tramite interfaccia

→ Nel primo blocco selezionare la porta per il collegamento tramite interfaccia: COM1, COM2, COM3, COM4, COM5 o COM6.

Selezione del tipo di interfaccia

→ Per la porta per il collegamento tramite interfaccia COM1 ... COM6 indicare il tipo d'interfaccia.

Tipi d'interfaccia possibili

- **NON ASSEGNATA** Se la porta scelta per il collegamento tramite interfaccia non è assegnata.
- **GA46** Per il collegamento della stampante GA46/GA46-W. Lo scambio di dati avviene tramite l'interfaccia RS232-ID7. Le ulteriori possibilità di impostazione sono descritte nelle istruzioni d'uso e informazioni d'installazione GA46. Quest'opzione non viene più visualizzata se è già configurata una stampante GA46.
- **CODICE A BARRE** Per il collegamento d'un lettore di codici a barre. Lo scambio di dati avviene tramite l'interfaccia RS232-ID7. Per ulteriori impostazioni vedere 4.5.3.
- **RS232** A tale scopo sulla porta selezionata dev'essere installata un'interfaccia RS232-ID7. Per ulteriori impostazioni vedere 4.5.2.
- **MEMORIA ALIBI** Solo per COM2 ... COM6. A tale scopo, sulla porta selezionata dev'essere installata la Alibi Memory-ID7. Nel Master Mode non sono necessarie ulteriori impostazioni. Questa opzione non viene più visualizzata se è già configurata una Alibi Memory-ID7.
- **CL20mA** Solo per COM2 ... COM6. A tale scopo, sulla porta selezionata dev'essere installata un'interfaccia CL20mA-ID7. Per ulteriori impostazioni vedere 4.5.2.
- **RS422** Solo per COM5/COM6. A tale scopo sulla porta selezionata dev'essere installata un'interfaccia RS422-ID7. Per ulteriori impostazioni vedere 4.5.2.
- **RS485** Solo per COM5/COM6. A tale scopo sulla porta selezionata dev'essere installata un'interfaccia RS485-ID7. Per ulteriori impostazioni vedere 4.5.2.
- **4 I/O** Solo per COM5/COM6. A tale scopo sulla porta selezionata dev'essere installata un'interfaccia 4 I/O-ID7 con box relè 4-ID7. Per ulteriori impostazioni vedere 4.5.4.
- **BOX RELÈ 8** Solo per COM5/COM6. A tale scopo sulla porta selezionata dev'essere installata un'interfaccia RS485-ID7 con box relè 8-ID7. Per ulteriori impostazioni vedere 4.5.4.
- **ANALOG OUTPUT** Solo per COM5/COM6 con interfaccia Analog Output-ID7 installata.
- **ETHERNET** Solo per COM2 ... COM6. A tale scopo sulla porta selezionata dev'essere installata un'interfaccia Ethernet-ID7.
- **PROFIBUS-DP** Solo per COM2 ... COM6. A tale scopo sulla porta selezionata dev'essere installata un'interfaccia Profibus-DP-ID7.

- **BILANCIA SICS** Per il collegamento di una bilancia di riferimento. A tale scopo, sulla porta selezionata dev'essere installata un'Interfaccia RS232-ID7 e la bilancia di riferimento deve poter elaborare almeno il set di istruzioni SICS Level 0. Questa opzione non viene più visualizzata, se all'ID7-Base sono già collegate complessivamente 3 bilance.
Selezionando BILANCIA SICS vengono impostate le seguenti impostazioni standard: Modo SICS, 9600 Baud, 8 bit di dati, 1 bit di stop, nessuna parità. Per ulteriori impostazioni vedere al punto 4.5.2.
- **WLAN** Solo per COM2 ... COM6. A tale scopo sulla porta selezionata dev'essere installata un'interfaccia WLAN-ID7.

4.5.1 Quadro panoramico dei blocchi del Master Mode RS232, RS422, RS485, CL20mA

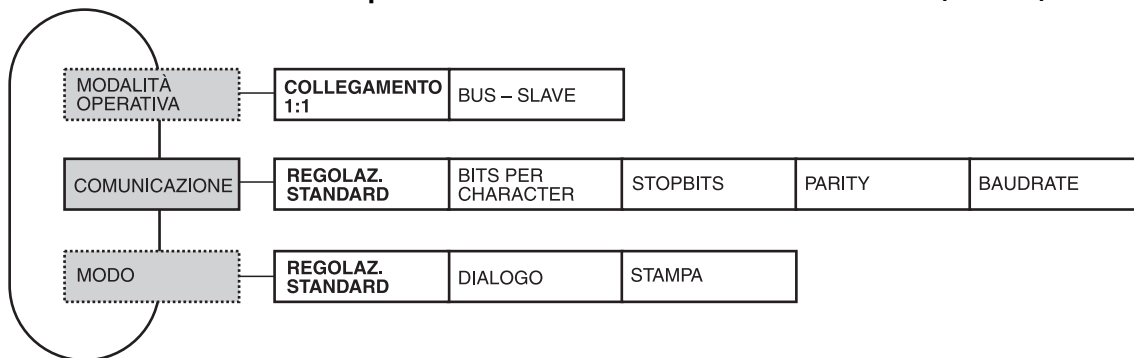

Legenda

- Di seguito si descrivono in dettaglio i blocchi con fondo **grigio**.
- Le impostazioni di fabbrica sono stampate in **grassetto**.
- I blocchi che vengono visualizzati soltanto in caso di determinati presupposti sono **punteggiati**.

4.5.2 Impostazioni nei blocchi del Master Mode RS232, RS422, RS485, CL20mA

RS232, RS422, RS485, CL20mA	
<p>MODALITA OPERATIVA</p> <p>COLLEGAMENTO 1:1</p> <p>BUS-SLAVE</p>	<p>Questa opzione compare soltanto nel blocco del Master Mode RS485.</p> <p>Il terminale di pesata ID7-Base e la periferica sono collegati direttamente.</p> <p>Per impiego del terminale di pesata ID7-Base in un Sistema bus. Per il dialogo vengono impostati automaticamente i seguenti parametri: senza handshake, senza trasmissione continua, senza stringa di trasferimento, delimitazione di stringa fissa $C_{R}L_F$.</p> <p>Il PC è il Master, i terminali agiscono quali slave e inviano soltanto su richiesta del Master. Il Master dopo l'invio di una istruzione deve aspettare fino a che arriva la risposta dello slave.</p> <p>A ciascun terminale deve essere assegnato un indirizzo univoco.</p> <p>Ulteriore impostazione: Introdurre l'INDIRIZZO TERM.. Indirizzi possibili: 1 ... 31</p>
<p>COMUNICAZIONE</p> <p>BITS PER CHARACTER</p> <p>STOPBITS</p> <p>PARITY</p> <p>BAUDRATE</p>	<p>Impostare i parametri di comunicazione (le impostazioni di fabbrica sono visualizzate in neretto). Tutti i parametri vengono visualizzati in un segmento del display, nel quale è possibile effettuare l'impostazione; per l'assegnazione dei tasti funzione vedere a pagina 42.</p> <p>Impostazioni possibili: 7 Bit, 8 Bit</p> <p>Impostazioni possibili: 1 Bit di stop, 2 Bit di stop</p> <p>Impostazioni possibili: Parity even, Parity odd, Parity space, Parity mark, No parity</p> <p>Impostazioni possibili: 150, 300, 600, 1200, 2400, 4800, 9600, 19200 Baud</p>
<p>MODO</p> <p>REGOLAZ. STANDARD</p> <p>DIALOGO</p> <p>STAMPA</p>	<p>Impostazione della modalità di lavoro. Questa selezione non viene visualizzata se l'interfaccia RS485-ID7 viene fatta lavorare nella modalità di lavoro BUS-SLAVE.</p> <p>Resettaggio della modalità di lavoro all'impostazione di fabbrica: Modo dialogo MMR, senza Handshake, senza AutoSend (senza invio continuo), Stringa di trasferimento: Standard, delimitazione della stringa: $C_{R}L_F$</p> <p>Per il dialogo tra il terminale di pesata ID7-Base e il computer. Per ulteriori impostazioni vedere la sezione successiva.</p> <p>Per la stampa di dati di pesata, ad esempio su una stampante di formulari. Per ulteriori impostazioni vedere pagina 44.</p>

Impostazione del modo Dialogo

MODO DIALOGO	Impostazione del dialogo tra il terminale di pesata ID7-Base e il computer
MMR	<p>Modo Dialogo con la serie di istruzioni MMR, vedere Capitolo 5.1. Tutti i parametri vengono visualizzati in un segmento del display, nel quale è possibile effettuare l'impostazione; per l'assegnazione dei tasti funzione vedere a pagina 42.</p>
HANDSHAKE	<p>Impostazioni possibili:</p> <ul style="list-style-type: none"> • SENZA HANDSHAKE • CL-HANDSHAKE – per ulteriori informazioni circa il CL-Handshake, vedere pagina 43. • PROTOCOLLO XON-XOFF.
AUTO REPEAT	<p>Questo blocco non viene visualizzato nel caso dell'interfaccia RS485-ID7. Impostazioni possibili:</p> <ul style="list-style-type: none"> • SENZA AUTO REPEAT. • AUTO SIR – dopo ciascun ciclo di misura viene inviato un valore di peso stabile o dinamico. • AUTO DIR – I valori di peso vengono inviati come nel caso AUTO SIR, additionally vengono inviati i caratteri speciali nel display per un indicatore secondario. Parametri fissi di comunicazione: 9600 Baud, 7 Bit di dati, 2 Bit di stop, Parity even • AUTO SR – Dopo ogni variazione di peso, che è maggiore del valore impostato, vengono inviati un valore di peso stabile e successivamente un valore di peso dinamico
STRINGA DI TRASF.	<p>Questo blocco non viene visualizzato nel caso dell'interfaccia RS485-ID7. Impostazioni possibili:</p> <ul style="list-style-type: none"> • STANDARD – Lordo, Netto, Tara • OPTION 082/083 – Lordo, Netto, Tara in formato GNT, vedere istruzioni d'uso dell'Option 082. • DEFINITA DA OPERATORE – Introduzione dei numeri dei blocchi applicativi che devono essere trasmessi o stampati.
DELIMITAZ. STRINGA	<p>Impostazioni possibili:</p> <ul style="list-style-type: none"> • ---<CR><LF> (impostazione di fabbrica) • <STX>---<ETX> • BLOCKCHECK-CHAR • ---<CR>

MODO DIALOGO	Impostazione del dialogo tra il terminale di pesata ID7-Base e il computer
SICS	Modo dialogo con Standard Interface Command Set (SICS), vedere Capitolo 6.3.
STANDARD	Impostazione standard: nessun Handshake, nessuna trasmissione automatica in continuo
HANDSHAKE	Impostazioni possibili come MMR, vedere pagina precedente
AUTO REPEAT	Impostazioni possibili come MMR, vedere pagina precedente AUTO-DIR impossibile con SICS.
TOLEDO CONTINUOUS	Per la trasmissione continua di valori di peso netto e di tara ad apparecchi METTLER TOLEDO, es. ad un indicatore secondario. Per la descrizione vedere Capitolo 5.2. Questo blocco non viene visualizzato nel caso dell'interfaccia RS485-ID7.
CHECKSUM ON	Checksum-Byte inserito, impostazione di fabbrica
CHECKSUM OFF	Checksum-Byte disinserto, il formato di trasmissione si accorcia di 1 carattere
TOLEDO SHORT CONTINUOUS	Per la trasmissione continua di valori di peso netto ad apparecchi METTLER TOLEDO, es. ad un indicatore secondario. Per la descrizione vedere Capitolo 5.2. Questo blocco non viene visualizzato nel caso dell'interfaccia RS485-ID7.
CHECKSUM ON	Checksum-Byte inserito, impostazione di fabbrica
CHECKSUM OFF	Checksum-Byte disinserto, il formato di trasmissione si accorcia di 1 carattere
PE SEND CONTINUOUS	Per il collegamento d'una bilancia PE quale bilancia di riferimento, solo nell' ID7-Count e interfaccia CL20mA-ID7.

Azionamento di parametri dell'interfaccia

Tasti funzione

I tasti funzione nelle blocchi COMUNICAZIONE e DELIMITAZ. STRINGA sono assegnati come segue:

<->	<	>		STD	↑
Selezione parametri	Impostazione parametri			Selezione impostazione standard; si accende se l'impostazione di fabbrica è selezionata	Rilevamento impostazioni e ritorno al blocco superiore

CL-Handshake

Con il CL-Handshake sono possibili 3 tipi di pilotaggio dell'interfaccia: Handshake in direzione di ricezione, in direzione di invio e bidirezionale. Dopo l'accensione e dopo ogni interruzione l'ID7-Base cerca di realizzare l'Handshake in entrambe le direzioni.

CL-Handshake in direzione di ricezione

Questo tipo di CL-Handshake è adatto per la trasmissione dati dall'ID7-Base al calcolatore.

1. Dopo l'accensione l'ID7-Base invia SYN.
2. Dopo l'accensione o dopo aver ricevuto SYN il computer invia il carattere ACK.
3. Successivamente, l'ID7-Base dopo ciascun ACK invia la risposta ad una istruzione o ad un azionamento di un tasto.

CL-Handshake in direzione di invio

Questo tipo di CL-Handshake è adatto per la trasmissione di dati dal computer all'ID7-Base.

1. Dopo l'accensione l'ID7-Base invia SYN.
2. Dopo l'accensione o dopo aver ricevuto SYN il computer invia il carattere SYN.
3. L'ID7-Base conferma la ricezione di SYN con un nuovo SYN e segnala il pronto a ricevere con ACK.
4. Successivamente, dopo ciascun ACK il calcolatore può inviare un'istruzione.

CL-Handshake bidirezionale

1. Dopo l'accensione l'ID7-Base invia SYN.
2. Dopo l'accensione o dopo aver ricevuto SYN, il calcolatore invia il carattere SYN.
3. L'ID7-Base conferma la ricezione di SYN con un nuovo invio di SYN e segnala il pronto a ricevere con ACK.
4. Il calcolatore segnala il pronto a ricevere con ACK.
5. Durante il lavoro, l'ID7-Base riceve dati ed invia ACK se è pronto a ricevere nuovamente.
Il calcolatore riceve dati e invia ACK se è pronto a ricevere nuovi dati.

Impostazione della stampa

STAMPA	Configurazione della stampa su una stampante esterna
HANDSHAKE	Impostazioni possibili: <ul style="list-style-type: none"> • SENZA HANDSHAKE • PROTOCOLLO XON-XOFF
LUNGH. RIGA	Introduzione del numero di caratteri per riga. Impostazioni possibili: 1 ... 80 caratteri Impostazione di fabbrica: 40 caratteri
DELIMITAZ. RIGHE	Introduzione di uno o più caratteri ASCII per la delimitazione della riga. Impostazioni possibili: ASCII 0 ... 255 Impostazione di fabbrica: ASCII 013 010 (C _R L _F)
TIPO REPORT	Assegnare uno dei due formati di stampa disponibili per la configurazione della stampante. Impostazioni possibili: <ul style="list-style-type: none"> • RAPPORTO TIPO A ad esempio, per stampante per scontrini • RAPPORTO TIPO B ad esempio, per stampante DIN A4
CONFIGURAZIONE STAMPE TASTO TRANSFER TASTO CODE A ... TASTO CODE D TASTO PES. DINAM. Tasti dipendenti dal pac	Quando si effettua la configurazione delle stampe, si assegnano i singoli tasti. Per ciascuno dei tasti proposti, è possibile stampare la configurazione corrente, azionando la sequenza di tasti CAMBIARE CONFIGURAZIONE, F▶ (eventualmente più volte) e STAMPA. Opzioni per la configurazioni: <ul style="list-style-type: none"> • CANCELLARE TUTTO vengono cancellati tutti i blocchi della stringa di caratteri • CARIC. STANDARD specifico per tasto • CAMBIARE CONFIGURAZIONE vedere il prossimo paragrafo • AVANZ. CARTA Intervallo di regolazione: 0 ... 9 righe • RAPPORTO ON/OFF Attivazione/disattivazione stampa tasti
AUTO STAMPA	Attivazione/disattivazione della stampa automatica per il tasto transfer. Quando si seleziona AUTO STAMPA ON, ad ogni variazione di peso > x Digit, il sistema avvia una stampa automatica per il tasto transfer. Quando l'opzione AUTO STAMAP è confermata con OK, vengo invitato azionare x. Impostazioni possibili: 1 ... 255 Digit (preimpostazione di fabbrica: 10 Digit)

Modifica della configurazione

Tasti funzione I tasti funzione nel modo MODIFICARE CONFIGURAZIONE sono assegnati come segue:

	<	>	F▶	ADD	↑
	Visualizza- zione registra- zione precedente	Visualizza- zione registra- zione successiva	Selezione della fun- zione del tasto funzione F5 selezione ADD, INS, e così via	ADD INS EDIT CANC STAMPA	Ritorno al livello imme- diatamente superiore; Le modifiche non vengono confermate.

Con il tasto funzione F5 si può elaborare la stampa:

- ADD aggiunge una nuova registrazione al termine della stampa.
 INS aggiunge una nuova registrazione davanti alla registrazione visualizzata.
 EDIT commuta nel modo EDIT per la registrazione visualizzata, per elaborare la registrazione.
 CANC cancella la registrazione visualizzata.
 STAMPA avvia una stampa dei tasti.

Modo EDIT

Tasti funzione Nel modo EDIT, sono disponibili i seguenti tasti funzione:

<->	<	>	F▶	MEMOR	↑
Selezione parametri	Impostazione parametri, sfogliare all'indietro	Impostazione parametri, sfogliare in avanti sfogliare	Selezione della funzione del tasto funzione F5 selezione SPEIC, EDIT	Conferma modifiche e ritorno al livello superiore	Uscita dal modo EDIT e ritorno al livello superiore; Le modifiche non vengono confermate.

Pagina display L'impostazione dei parametri di una registrazione viene visualizzata sinotticamente in una pagina display (Esempio):

TASTO TRASFER	[EDIT]	(2/7)
TIPO: AB		STILE: <input type="checkbox"/> <input checked="" type="checkbox"/> <input type="checkbox"/>
CRLF: SI	FILL: NO	PAD: 01
DATI:		011-013







Prima riga del display Informazioni per orientarsi in una registrazione

- Nome tasto
- Modo: EDIT, INS o ADD
- Numero della registrazione visualizzata e numero totale delle registrazioni per la stampa corrente.

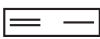
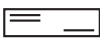
Parametro TIPO Opzioni possibili:

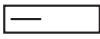
- BA Contenuto di un blocco applicativo con o senza restituzione della denominazione
- TESTO Stampa testo qualsiasi
- CHRn Inserisce riga vuota o n caratteri ASCII selezionati nella riga, ad esempio per tabelle; selezione carattere con parametro DATI
- RIGA Riga di separazione con un carattere alfanumerico selezionato
- DB Accede a un campo del database. All'atto della stampa di un campo vengono elencate tutte le registrazioni del campo.
L'opzione DB è disponibile solo se l'applicazione software supporta l'accesso ad un database.
I campi del database vengono proposti con specificità di applicazione.

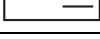
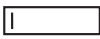
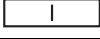
Parametro STILE Il parametro STILE determina in quale formato verranno stampati la denominazione e il contenuto del blocco applicativo; possibilità di impostazione:

TIPO	STILE
BA DB	 Denominazione e contenuto nella forma di una serie di blocchi
	 Denominazione e contenuto su due righe, serie di blocchi
	 Denominazione e contenuto separati da spazi extra
	 Contenuto da solo, allineamento a sinistra
	 Contenuto da solo, centrato
	 Contenuto da solo, allineamento a destra
TESTO	 Allineamento a sinistra
	 Centrato
	 Allineamento a destra

Parametro CRLF Forza un salto riga; il parametro CRLF è disponibile solo per:

- Testa, allineamento a sinistra
- Contenuto da solo, allineamento a sinistra
- Denominazione e contenuto separati da spazi extra
- Tipo CHRn

Parametro FILL Descrizione del contenuto con spazi anteposti fino alla lunghezza massima disponibile; il parametro FILL è disponibile solo per:

- Denominazione e contenuto separati da spazi extra
- Contenuto da solo, allineamento a sinistra
- Contenuto da solo, centrato

Parametro PAD Stampa denominazione e contenuto separati da spazi extra
Impostazioni possibili: 0 ... 63 spazi extra.
Il parametro PAD è disponibile solo per:

- Denominazione e contenuto separati da spazi extra
- Contenuto da solo, allineamento a sinistra

Parametro DATI/CAMPO A seconda del TIPO selezionato è disponibile DATI o CAMPO.

TIPO	DATI/ CAMPO	INTRODUZIONE
RIGA	DATI	1 carattere alfanumerico Introduzione possibile anche nella forma di un codice ASCII, vedere sotto
BA	DATI	Numero del blocco applicativo da restituire: xxx Il blocco applicativo può essere specificato ulteriormente con i seguenti tasti: BA: _ per la selezione di memorie di valori fissi: xxx_yyy SUB-BLC: . per la selezione di un blocco parziale: xxx.z o xxx_yyy.z CAMPO: - per l'introduzione di un campo: xxx-xxx o xxx_yyy-yyy
CHRn	DATI	1 carattere alfanumerico Introduzione possibile anche nella forma di un codice ASCII, vedere sotto
TESTO	DATI	Caratteri alfanumerici
DB	CAMPO	Selezione campo database

Introduzione dei parametri DATI

Per l'introduzione di dati o per la selezione di campi del database dev'essere attivo il modo EDIT.

1. Premere il tasto **F▶**, se necessario ripetutamente, fino a che il tasto F5 commuta su EDIT.
2. Premere il tasto EDIT, viene visualizzata una maschera di introduzione.
3. Introdurre i dati nel formato proposto e con i tasti proposti.
4. Concludere l'introduzione con ENTER.

Introdurre il codice ASCII per i parametri RIGA e CHRn

1. Aprire la maschera d'introduzione con il tasto EDIT
2. Premere il tasto +/- e introdurre il codice numerico ASCII.
3. Concludere l'introduzione numerica con il tasto +/-.
4. Concludere l'introduzione con ENTER.

4.5.3 Impostazione di lettore di codici a barre

CODICE A BARRE	Impostazione di lettore di codici a barre
TIPO DL900/DL910 DLL6000 ... ALTRI	Selezione del lettore di codici a barre. Con la selezione di uno dei lettori di codici a barre offerti vengono automaticamente impostati i parametri di comunicazione e di modo per il lettore di codici a barre selezionato. Per altri lettori di codici a barre: Per le impostazioni da effettuare nei sottoblocchi COMUNICAZIONE e MODO come nei blocchi RS232/RS422/RS485/CL, vedere Capitolo 4.5.2. L'impostazione STAMPA non è possibile in caso di impiego di lettore di codici a barre
BLOCCO DESTIN. 000/00	Introduzione del numero del blocco applicativo e del blocco parziale che deve essere descritto con l'introduzione del codice a barre. Se un blocco destinazione è selezionato, i dati di lettura del codice a barre possono essere letti direttamente in questo blocco senza dover premere preliminarmente un tasto, vedere Capitolo 3.14.2.
INTRODUZIONE AUTOMATICA	Se è selezionata l'opzione INTRODUZIONE AUTOMATICA ON, il codice a barre ricevuto viene visualizzato sull'indicatore e successivamente viene automaticamente confermato come introduzione. La durata di visualizzazione può essere impostata nel blocco del Master Mode TERMINALE, vedere Capitolo 4.3.

4.5.4 Configurazione degli ingressi/delle uscite

4 I/O / BOX RELÈ 8	
INPUT	Pilotaggio degli ingressi dall'interno o dall'esterno.
INTERNO	<p>Impostazione di fabbrica. Ulteriori impostazioni:</p> <p>CONFIG. INGRESSI Per ciascun ingresso selezionare l'assegnazione desiderata.</p> <p>Preimpostazione di fabbrica per l'ID7-Base:</p> <p>Ingresso 1 non utilizzato</p> <p>Ingresso 2 azzeramento</p> <p>Ingresso 3 taratura</p> <p>Ingresso 4 ENTER</p> <p>Ingresso 5</p> <p>... non utilizzato</p> <p>Ingresso 8</p> <p>ON/OFF HIGH ACTIVE Preimpostazione di fabbrica, l'ID7-Base è spento, se ON/OFF = 1.</p> <p>Dopo l'attivazione dell'ingresso digitale il display si accende, nell'angolo in alto a sinistra compare il contenuto della memoria di valore fisso 021, preimpostazione di fabbrica: POWER OFF.</p> <p>ON/OFF LOW ACTIVE L'ID7-Base è spento, se ON/OFF = 0.</p> <p>Avvertenza: L'ingresso ON/OFF ha la precedenza sulla tastiera, cioè, l'ID7-Base nello stato POWER OFF può essere nuovamente disattivato solo tramite l'ingresso ON/OFF. Inoltre, il tasto F6 consente l'entrata nel Master Mode, per poter correggere eventuali impostazioni errate.</p>
ESTERNO	<p>Gli ingressi sono indipendenti dalle funzioni della bilancia.</p> <p>Letture dello stato degli ingressi attraverso l'istruzione AR707, vedere Capitolo 6.3.2.</p>

4 I/O / BOX RELÈ 8	
<p>OUTPUT</p> <p style="padding-left: 40px;">INTERNO</p> <p style="padding-left: 40px;">ESTERNO</p>	<p>Pilotaggio delle uscite dall'interno o dall'esterno.</p> <p>Impostazione di fabbrica. Altre opzioni di impostazione:</p> <p>CONFIG. USCITE Per ciascuna uscita selezionare l'assegnazione desiderata.</p> <p>Preimpostazione di fabbrica per l'ID7-Base:</p> <p>Uscita 1 Delta troppo poco</p> <p>Uscita 2 Delta buono</p> <p>Uscita 3 Delta troppo</p> <p>Uscita 4 equilibrio</p> <p>Uscita 5 punto di commutazione 1</p> <p>Uscita 6 punto di commutazione 2</p> <p>Uscita 7 punto di commutazione 3</p> <p>Uscita 8 punto di commutazione 4</p> <p>SETPOINT MODE OFF Preimpostazione di fabbrica.</p> <p>SETPOINT MODE ON In questa opzione sono disponibili 4 punti di commutazione configurabili fissi o dinamici, vedere pagina 17.</p> <p>Le uscite sono indipendenti dalle funzioni della bilancia.</p> <p>Impostazione delle uscite attraverso l'istruzione AW706..., vedere Capitolo 6.3.2.</p>
VERIFICA I/O	<p>Verifica e stato degli ingressi e delle uscite delle due scatole relè 8-ID7</p> <p>Se un ingresso o un'uscita sono attivati (HIGH), l'indicatore indica il loro numero. Se un ingresso o un'uscita non sono attivati (LOW), l'indicatore indica –.</p> <p>Attivazione delle uscite</p> <p>Selezionare le uscite con i tasti da 1 a 8 della tastiera decimale.</p> <p>Attivazione degli ingressi</p> <p>Attivare gli ingressi ad esempio per mezzo dell'applicazione d'una tensione di alimentazione (+24V).</p> <p>Commutazione tra le scatole relè 8-ID7</p> <p>Commutare tra le due scatole relè 8-ID7 con il tasto 9 della tastiera decimale.</p> <p>Uscita da VERIFICA I/O</p> <p>Per uscire dalla VERIFICA I/O e dal Master Mode azionate il tasto 0 della tastiera decimale.</p>
Osservazione	<ul style="list-style-type: none"> • Mentre il sistema è in modo VERIFICA I/O, sono attivi soltanto i tasti AZZERAMENTO, TARA e ENTER. • Durante la VERIFICA I/O le interfacce seriali possono essere usate. • La box relè 8-ID7 corrisponde all'Unità interfaccia binaria BIU. Per ulteriori informazioni fare riferimento alle istruzioni d'uso e informazioni di installazione dell'Unità interfaccia binaria 505981 (inglese) o 505982 (francese).

**SETPOINT MODE ON –
Definizione punti di
commutazione**

Dopo la selezione di SETPOINT MODE ON compare la seguente maschera di introduzione (esempio):

SP1:	F↑	AO12	W1	1,2345 KG
SP2:	F↓	AO13	W2	0,5678 KG
SP3:	D↑	AO12	ALL	
SP4:	D↓	AO11	ALL	

Per ciascun punto di commutazione si possono impostare 4 parametri:

a) Tipo del punto di commutazione

- F↑ punto di commutazione fisso, per valore crescente
- F↓ punto di commutazione fisso, per valore decrescente
- D↑ punto di commutazione dinamico, per valore crescente
- D↓ punto di commutazione dinamico, per valore decrescente

Punto fisso Il valore del punto di commutazione viene impostato nel Master Mode e non può essere modificato nel corso dell'operazione di pesata.

Punto dinamico Il valore del punto di commutazione viene preimpostato nel corso dell'operazione di pesata, vedere 3.6.

Per valori crescenti L'uscita digitale viene posta a 1 se il valore del blocco applicativo correlato è maggiore o eguale al valore del punto di commutazione.

Per valori decrescenti L'uscita digitale viene posta a 1 se il valore del blocco applicativo correlato è minore o eguale al valore del punto di commutazione.

b) Blocco applicativo

Valore di peso al quale è riferito il punto di commutazione. Sono possibili tutti i blocchi applicativi con unità di peso valida (kg, g, lb, oz, ozt, dwt, Spz).

Impostazione di fabbrica: Blocco applicativo 012, Peso netto

c) Bilancia

W1 ... W3 o ALL per tutte le bilance

d) Valore punto di commutazione

Con punti di commutazione dinamici il valore di peso viene introdotto nel modo operativo normale, vedere Capitolo 3.6.

Assegnazione delle funzioni ai tasti di funzione

<->	<	>		EDIT	↑
Selezione parametro	Scorrimento valori di introduzione validi, in avanti	Scorrimento valori di introduzione validi, all'indietro		Editazione parametro selezionato	Ritorno al livello immediatamente superiore; Le impostazioni vengono confermate come sono visualizzate

5 Descrizione delle interfacce

Per lo scambio dei dati con un computer, il terminale di pesata ID7-Base ha un'interfaccia RS232. È possibile collegare in opzione fino a 5 altre interfacce. Le interfacce lavorano l'una indipendentemente dall'altra, tuttavia possono essere impiegate contemporaneamente e possono essere impostate individualmente, vedere Capitolo 4.5.

Per l'impiego dell'interfaccia seriale nel **Modo dialogo** nel Master Mode dev'essere selezionata una delle seguenti serie di istruzioni METTLER TOLEDO:

- Serie di istruzioni MMR, vedere Capitolo 5.1.
- METTLER TOLEDO Continuous Mode, vedere Capitolo 5.2.
- Serie di istruzioni METTLER TOLEDO SICS, vedere Capitolo 5.3.

5.1 Serie di istruzioni MMR

5.1.1 Sintassi e formati della comunicazione

Formato dell'istruzione per la trasmissione dei valori di peso

Identificazione	_	Valore di peso	_	Unità:	Delimitazione
Sequenza di caratteri per la specificazione dell'istruzione (1 ... 4 caratteri)		1 ... 8 cifre, numero delle cifre variabile		1 ... 3 caratteri, numero dei caratteri variabile	definibile nel Master Mode, impostazione di fabbrica: C _R L _F

Formato di risposta per la trasmissione dei valori di peso

Identificazione	_	Valore di peso	_	Unità:	Delimitazione
Sequenza di caratteri per la specificazione della risposta (2 ... 3 caratteri)		10 cifre, allineamento a destra, campo riempito con caratteri spazio		3 caratteri allineamento a sinistra, campo riempito con caratteri spazio	definibile nel Master Mode, impostazione di fabbrica: C _R L _F

Esempio

Istruzione di detrazione tara

T	_	1	,	3	.	2	,	9	,	5	_	k	g
---	---	---	---	---	---	---	---	---	---	---	---	---	---

Risposta di detrazione tara

T	B	H	_	_	_	_	_	1	,	3	.	2	,	9	,	5	_	k	g	_
---	---	---	---	---	---	---	---	---	---	---	---	---	---	---	---	---	---	---	---	---

Formati dati

- Nella seguente descrizione delle istruzioni si impiegano i seguenti simboli:

<u>Valore di peso</u>	10 cifre con segno algebrico e punto decimale, allineamento a destra (con caratteri spazio anteposti)
<u>Unità</u>	3 caratteri, allineamento a sinistra (con caratteri spazio posposti)
<u>Testo_n</u>	al massimo n caratteri, allineamento a sinistra

- La delimitazione della stringa è obbligatoria, tuttavia nella seguente descrizione delle istruzioni essa **non** viene rappresentata.
- Introdurre le istruzioni come caratteri ASCII. Sono disponibili i seguenti caratteri ASCII: 20 hex/32 dec ... 7F hex/127 dec, vedere Capitolo 9.1.

**Modo operativo
BUS-SLAVE (in caso
dell'interfaccia RS485)**

Nel modo operativo BUS-SLAVE ogni istruzione ed ogni risposta iniziano con un codice di identificazione dell'indirizzo del terminale.

Indirizzi terminali 1 ... 9 Codice identificativo "1" ... "9" (31H ... 39H)

Indirizzi terminali 10 ... 31 Codice identificativo "a" ... "v" (61H ... 76H)

Esempio

Istruzione inviata al terminale 3:

3	S
---	---

Risposta dal terminale 3:

3	S	_	_	_	_	_	_	1	2	.	7	6	5	_	k	g	_
---	---	---	---	---	---	---	---	---	---	---	---	---	---	---	---	---	---

5.1.2 Quadro sinottico delle istruzioni

Istruzione	Significato	Pagina
RO / R1	Attivazione/disattivazione della tastiera	55
KD / KE	Attivazione/disattivazione di tasti singoli	55
Z	Azzeramento dell'indicazione del peso lordo dopo stabilizzazione del basamento	55
U_...	Commutazione del terminale su un'altra unità di peso	55
T	Taratura	56
T_...	Introduzione della tara	56
DY_...	Introduzione di valore nominale ai fini del DeltaTrac	57
S	Invio alla stabilizzazione del basamento	57
SI	Invio indipendentemente dalla stabilizzazione del basamento	57
SIR	Invio ripetuto indipendentemente dalla stabilizzazione del basamento	58
SR	Invio ripetuto di valori di peso stabili dipendentemente da una variazione di peso	58
SR_...	Invio ripetuto dipendentemente dalla stabilizzazione del basamento, con la preliminare introduzione d'un valore di deflessione	58
SX	Invio della stringa dati dopo stabilizzazione del basamento	59
SXI	Invio della stringa dati indipendentemente dalla stabilizzazione del basamento	59
SXIR	Invio ripetuto della stringa dati indipendentemente dalla stabilizzazione del basamento	59
ARN.	Letture dell'informazione contenuta nel blocco applicativo	60
AWN_...	Scrittura in blocco applicativo	60
D_...	Scrittura nell'indicatore	60
P_...	Stampa di caratteri alfanumerici o Codici a barre sulla GA46	61
DS	Emissione di segnale acustico	61
ID	Interrogazione dell'identificazione del terminale	61
W_...	Pilotaggio delle uscite digitali	62

5.1.3 Descrizione delle istruzioni

Attivazione o disattivazione della tastiera

Istruzione	<input type="text" value="R,0"/> Attivazione della tastiera <input type="text" value="R,1"/> Disattivazione della tastiera
Risposta	<input type="text" value="R,B"/> Tastiera attivata o disattivata
Osservazioni	<ul style="list-style-type: none"> • Impostazione di fabbrica: Tastiera attivata. • Se la tastiera è disattivata, il terminale non può essere più impiegato manualmente.

Attivazione/disattivazione di tasti singoli

Istruzione	<input type="text" value="K,E,_,x,x"/> Attivazione del tasto con il numero tasto xx <input type="text" value="K,D,_,x,x"/> Disattivazione del tasto con il numero tasto xx
Risposta	<input type="text" value="K,B"/> Tasto attivato o disattivato
Osservazioni	<ul style="list-style-type: none"> • Impostazione di fabbrica: Tasti attivati. • Per i numeri dei tasti vedere la tabella in appendice.

Azzeramento

Istruzione	<input type="text" value="Z"/> Azzeramento dell'indicazione di peso lordo dopo la stabilizzazione del basamento, effetto analogo all'azionamento del tasto AZZERAMENTO.
Risposta	<input type="text" value="Z,B"/> Basamento azzerato <input type="text" value="Z,-"/> Istruzione non eseguibile: Valore inferiore all'intervallo di azzeramento <input type="text" value="Z,+"/> Istruzione non eseguibile: Superamento dell'intervallo d'azzeramento
Osservazioni	<ul style="list-style-type: none"> • L'azzeramento è possibile solo se il basamento si stabilizza nell'interno dell'intervallo d'azzeramento. • In alcuni tipi di basamenti, l'azzeramento cancella una tara memorizzata. Questo viene indicato con il messaggio TA, vedere Capitolo 5.1.4.

Commutazione ad un'altra unità di peso

Istruzione	<input type="text" value="U,_,Unità"/> Commutazione dell'indicazione di peso su un'altra unità di peso. <input type="text" value="U"/> Commutazione dell'unità di peso alla prima unità di peso
Risposta	<input type="text" value="U,B"/> Indicazione del peso commutata ad un'altra unità di peso
Osservazione	Unità possibili: g, kg ,lb, ozt, oz, dwt

Taratura

<p>Istruzione</p>	<p><input type="button" value="T"/> Taratura del basamento: Dopo la stabilizzazione del basamento, il valore di peso attuale viene memorizzato come tara e l'indicatore del peso viene azzerato con il peso caricato sul piatto. Effetto analogo all'azionamento del tasto TARA.</p> <p><input type="button" value="T"/> <input type="text" value=""/> <input type="text" value=""/> Tara (Valore di peso) <input type="text" value=""/> <input type="text" value=""/> Unità</p> <p>Introduzione della tara: Il contenuto della memoria della tara viene sovrascritto con la tara introdotta e viene indicato il peso netto. Effetto analogo all'azionamento della sequenza di tasti INTRODUZIONE TARA, 0 ... 9, ENTER.</p> <p><input type="button" value="T"/> <input type="text" value=""/> Cancellazione della tara.</p>
<p>Risposta</p>	<p><input type="button" value="T"/> <input type="button" value="B"/> <input type="text" value=""/> <input type="text" value=""/> Tara (Valore di peso) <input type="text" value=""/> <input type="text" value=""/> Unità Detratta tara sul basamento</p> <p><input type="button" value="T"/> <input type="button" value="B"/> <input type="button" value="H"/> <input type="text" value=""/> Tara (Valore di peso) <input type="text" value=""/> <input type="text" value=""/> Unità Valore di tara impostato detratto sul basamento</p> <p><input type="button" value="T"/> <input type="text" value=""/> Istruzione non eseguibile: Peso inferiore al campo di tara</p> <p><input type="button" value="T"/> <input type="text" value=""/> Istruzione non eseguibile: Peso superiore al campo di tara</p>
<p>Osservazioni</p>	<ul style="list-style-type: none"> • La taratura è possibile solo se il basamento all'equilibrio si trova entro il campo tara. • La tara viene inviata sempre nella prima unità di peso. • Qualsiasi istruzione di detrazione tara sovrascrive il contenuto della memoria della tara con il nuovo valore della tara. • L'effettuazione della taratura con il basamento scarico cancella la memoria della tara. In alcuni tipi di basamenti, nello stato scaricato ha luogo un azzeramento. Questo viene indicato con il messaggio ZA, vedere Capitolo 5.1.4. • Nei sistemi di pesata non approvati la tara viene arrotondata automaticamente alla divisione attuale. • Nei sistemi di pesata approvati: il Campo di tara nelle MultiRange solo nella prima divisione.
<p>Esempio</p>	<p>Istruzione: <input type="button" value="T"/></p> <p>Risposta: <input type="button" value="T"/> <input type="button" value="B"/> <input type="text" value=""/> <input type="text" value=""/> <input type="text" value=""/> <input type="text" value=""/> 1 2 . 6 5 0 <input type="text" value=""/> <input type="text" value=""/> k g <input type="text" value=""/></p>

Invio ripetuto del contenuto dell'indicatore

<p>Istruzione</p>	<p><input type="text" value="S_I_R"/> Dopo ciascun ciclo di misura, invio di valori di peso stabili o dinamici indipendentemente dalla stabilizzazione del basamento.</p> <p><input type="text" value="S_R"/> Dopo una variazione del peso (es. altra pesata) invio del valore di peso stabile immediatamente successivo e dopo qualsiasi deflessione > 30 d invio di un valore di peso dinamico e del valore di peso stabile immediatamente successivo.</p> <p><input type="text" value="S_R _ Deflessione (Valore di peso) _ Unità"/> Dopo una variazione di peso che è maggiore del valore di deflessione preimpostato, alternativamente invio del valore di peso stabile immediatamente successivo e, dipendentemente dalla deflessione preimpostata, invio di un valore di peso dinamico.</p>
<p>Risposta</p>	<p><input type="text" value="S _ _ Valore di peso _ Unità"/> Valore di peso stabile inviato ripetutamente</p> <p><input type="text" value="S_D _ Valore di peso _ Unità"/> Valore di peso dinamico inviato ripetutamente</p>
<p>Osservazione</p>	<p>Arresto dell'istruzione per mezzo dell'istruzione <input type="text" value="S"/>, <input type="text" value="S_I"/> o disconnessione dell'interfaccia.</p>
<p>Esempio</p>	<p>Istruzione: <input type="text" value="S_R _ 1,4,0 _ k,g"/></p> <p>Risposte: <input type="text" value="S _ _ _ _ _ 2,0,0 . 0,0 _ k,g"/> 1a Pesata</p> <p><input type="text" value="S_D _ _ _ _ _ 3,4,5 . 8,5 _ k,g"/></p> <p><input type="text" value="S _ _ _ _ _ 4,1,0 . 5,0 _ k,g"/> 2a Pesata</p>

Invio di stringa dati

Istruzione	<p><input type="text" value="S_X"/></p> <p>Dopo la stabilizzazione del basamento invio di una stringa dati con valori di peso stabili.</p> <p>Effetto analogo all'azionamento del tasto ENTER.</p> <p><input type="text" value="S_X_I"/></p> <p>Indipendentemente dalla stabilizzazione del basamento invio di una stringa dati con valori di peso stabili o dinamici.</p> <p><input type="text" value="S_X_I_R"/></p> <p>Indipendentemente dalla stabilizzazione del basamento invio ripetuto di stringhe dati con valori di peso stabili o dinamici.</p>
Risposta	<p><input type="text" value="S_X_ _ _ Blocco applicativo _ _ Blocco applicativo ...]"/> <input type="text" value="A N. _ Stringa dati"/> Inviata stringa dati con valori di peso stabili</p> <p><input type="text" value="S_X_D _ _ Blocco applicativo _ _ Blocco applicativo ...]"/> <input type="text" value="A N. _ Stringa dati"/> Inviata stringa dati con valori di peso dinamici</p> <p><input type="text" value="S_X_I"/> Valore non valido</p> <p><input type="text" value="S_X_I -"/> Basamento in campo di soffocario</p> <p><input type="text" value="S_X_I +"/> Basamento in campo di sovraccarico</p>
Osservazioni	<ul style="list-style-type: none"> • Numero del blocco applicativo: di tre cifre con zeri non significativi. • Nella stringa dati è contenuto il contenuto del corrispondente blocco applicativo, vedere Sezione 6. La stringa dati consiste di 3 blocchi: <input type="text" value="S_X_ _ _ A_0_1_1 _ _ Peso lordo (Valore di peso) _ _ Unità _ _ _"/> <input type="text" value="A_0_1_2 _ _ Peso netto (Valore di peso) _ _ Unità _ _ _"/> <input type="text" value="A_0_1_3 _ _ Tara (Valore di peso) _ _ Unità"/> <p>L'invio continuo di stringhe dati avviato con l'istruzione <input type="text" value="S_X_I_R"/> può essere arrestato per mezzo delle istruzioni <input type="text" value="S_X"/> o <input type="text" value="S_X_I"/>.</p>
Esempio	<p>Istruzione: <input type="text" value="S_X_I"/></p> <p>Risposta: Stringa dati standard</p> <p><input type="text" value="S_X_D _ _ A_0_1_1 _ _ _ _ _ _ _ 2_3 . 6_5_0 _ _ k_g _ _"/> <input type="text" value=" _ _ A_0_1_2 _ _ _ _ _ _ _ 2_1 . 6_5_0 _ _ k_g _ _"/> <input type="text" value=" _ _ A_0_1_3 _ _ _ _ _ _ _ 2 . 0_0_0 _ _ k_g _ _"/></p>

Letture di blocco applicativo

Istruzione	<input type="text" value="A"/> <input type="text" value="R"/> <input type="text" value="N"/>	Letture del contenuto del blocco applicativo
Risposta	<input type="text" value="A"/> <input type="text" value="B"/> <input type="text" value="_"/> <input type="text" value="Informazione"/>	Contenuto del blocco applicativo inviato
Osservazioni	<ul style="list-style-type: none"> • L'informazione inviata dipende dal blocco applicativo, vedere Sezione 6. • Il numero del blocco applicativo deve essere introdotto con tre cifre con zeri non significativi. 	

Scrittura in blocco applicativo

Istruzione	<input type="text" value="A"/> <input type="text" value="W"/> <input type="text" value="N"/> <input type="text" value="_"/> <input type="text" value="Informazione"/> <input type="text" value="A"/> <input type="text" value="W"/> <input type="text" value="N"/> <input type="text" value="A"/> <input type="text" value="W"/> <input type="text" value="N"/> <input type="text" value="_"/>	Scrittura in blocco applicativo Resettaggio di blocco applicativo Cancellazione di blocco applicativo
Risposta	<input type="text" value="A"/> <input type="text" value="B"/>	Blocco applicativo scritto
Osservazioni	<ul style="list-style-type: none"> • L'informazione da introdurre dipende dal blocco di destinazione, vedere Sezione 6. • Cancellazione e resettaggio hanno lo stesso effetto. 	

Scrittura nell'indicatore

Istruzione	<input type="text" value="D"/> <input type="text" value="_"/> <input type="text" value="Testo_20"/> <input type="text" value="D"/> <input type="text" value="_"/> <input type="text" value="D"/>	Scrittura nell'indicatore Spegnimento dell'indicatore Commutazione dell'indicatore allo stato normale
Risposta	<input type="text" value="D"/> <input type="text" value="B"/>	Indicatore scritto
Osservazioni	<ul style="list-style-type: none"> • Caratteri disponibili: Caratteri ASCII 20 hex/32 dec ... 7F hex/127 dec, vedere Capitolo 9.1. • Fare attenzione alla maiuscole/minuscole. 	

Stampa di caratteri alfanumerici sulla stampante GA46

Istruzione	<p><code>P _ Testo_48</code> Stampa del testo conformemente alle impostazioni</p> <p><code>P _ \$! 1 Testo_48</code> Stampa del testo in compresso</p> <p><code>P _ \$! 2 Testo_48</code> Stampa del testo in normale</p> <p><code>P _ \$! 3 Testo_48</code> Stampa del testo in tutto maiuscole</p> <p><code>P _ \$! A Testo_48</code> Stampa del testo in compresso e grassetto</p> <p><code>P _ \$! B Testo_48</code> Stampa del testo in normale e grassetto</p> <p><code>P _ \$! C Testo_48</code> Stampa del testo in tutto maiuscole e grassetto</p> <p><code>P _</code> Stampa di riga vuota</p>
Risposta	<code>P , B</code> Caratteri alfanumerici stampati
Osservazioni	<ul style="list-style-type: none"> • Caratteri disponibili: ASCII 20 hex/32 dec ... 7F hex/127 dec, vedere 9.1. • La stampa viene fatta con la dimensione di caratteri selezionata per ultima. • Fare attenzione alle maiuscole/minuscole.

Stampa di codice a barre sulla stampante GA46

Istruzione	<p><code>P _ \$ # 1 Testo_20, specifico del codice a barre</code> Stampa di Code 39</p> <p><code>P _ \$ # 2 Testo_8, specifico del codice a barre</code> Stampa di EAN 8</p> <p><code>P _ \$ # 3 Testo_13, specifico del codice a barre</code> Stampa di EAN13</p> <p><code>P _ \$ # 4 Testo_20, specifico del codice a barre</code> Stampa di EAN 128</p> <p><code>P _ \$ # 5 Testo_20, specifico del codice a barre</code> Stampa di Code 2 su 5</p> <p><code>P _ \$ # 6 Testo_20, specifico del codice a barre</code> Stampa di Code 2 su 5 interleaved</p> <p><code>P _ \$ # 7 Testo_20, specifico del codice a barre</code> Stampa di Code 128</p> <p><code>P _ \$ # 8 Testo_20, specifico del codice a barre</code> Stampa di EAN 128</p> <p><code>P _</code> Stampa di riga vuota</p>
Risposta	<code>P , B</code> Codice a barre stampato
Osservazioni	<ul style="list-style-type: none"> • Caratteri disponibili: ASCII 20 hex/32 dec ... 7F hex/127 dec, vedere 9.1. • Nel caso del Code 39 si possono stampare 3 codici a barre l'uno accanto all'altro. Carattere di separazione: \$\$ o H_T (Carattere ASCII 09 hex/9 dec). Disposizione dei codici a barre: Codice a barre 2, 1, 3.

Segnale acustico

Istruzione	<code>D , S</code> Generazione di segnale acustico breve (Beep) nel terminale
Risposta	<code>D , B</code> Segnale acustico generato nel terminale

Identificazione

Istruzione	<code>I , D</code> Interrogazione dell'identificazione del terminale
Risposta	<code>I , D , 7 _</code> Numero di programma v. Pac

Pilotaggio delle uscite digitali

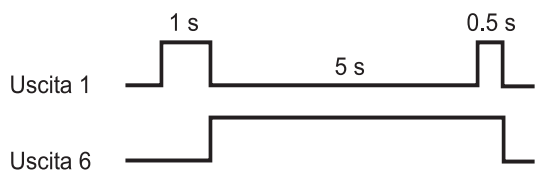
<p>Istruzione</p>	<p><input type="checkbox"/>W <input type="checkbox"/> Attivazione o disattivazione individuale delle uscite digitali.</p> <p><input type="checkbox"/>W <input type="checkbox"/> Stato 1 <input type="checkbox"/> Tempo 1 <input type="checkbox"/> Stato 2 <input type="checkbox"/> Tempo 2 <input type="checkbox"/> ... <input type="checkbox"/> Stato 4 <input type="checkbox"/> Tempo 4 <input type="checkbox"/> Stato 5</p> <p>Avvio della sequenza temporale delle variazioni di stato delle uscite digitali</p> <p><input type="checkbox"/>W̄ , <input type="checkbox"/>W̄ <input type="checkbox"/> Resettaggio di tutte le uscite allo 0 logico</p> <p>Stato: A ciascuna uscita è assegnato un valore. Quale "stato" viene indicato il totale dei valori di quelle uscite che devono essere chiuse.</p> <table border="0"> <tr><td>Uscita digitale 1</td><td>1</td></tr> <tr><td>Uscita digitale 2</td><td>2</td></tr> <tr><td>Uscita digitale 3</td><td>4</td></tr> <tr><td>Uscita digitale 4</td><td>8</td></tr> <tr><td>Uscita digitale 5</td><td>16</td></tr> <tr><td>Uscita digitale 6</td><td>32</td></tr> <tr><td>Uscita digitale 7</td><td>64</td></tr> <tr><td>Uscita digitale 8</td><td>128</td></tr> <tr><td>Tutte le uscite aperte</td><td>0</td></tr> <tr><td>Tutte le uscite chiuse</td><td>255</td></tr> </table> <p>Tempo: 1 ... 99999 ms</p>	Uscita digitale 1	1	Uscita digitale 2	2	Uscita digitale 3	4	Uscita digitale 4	8	Uscita digitale 5	16	Uscita digitale 6	32	Uscita digitale 7	64	Uscita digitale 8	128	Tutte le uscite aperte	0	Tutte le uscite chiuse	255
Uscita digitale 1	1																				
Uscita digitale 2	2																				
Uscita digitale 3	4																				
Uscita digitale 4	8																				
Uscita digitale 5	16																				
Uscita digitale 6	32																				
Uscita digitale 7	64																				
Uscita digitale 8	128																				
Tutte le uscite aperte	0																				
Tutte le uscite chiuse	255																				
<p>Risposta</p>	<p><input type="checkbox"/>W̄ <input type="checkbox"/>B Impostazione delle uscite digitali</p>																				
<p>Osservazioni</p>	<ul style="list-style-type: none"> • Sono possibili al max. 5 stati "Stato" e 4 intervalli di "Tempo". Dopo il termine della sequenza, le uscite digitali restano nell'ultimo stato "Stato". • Un'interruzione della sequenza (break) non ha effetto sulle uscite. • Se il terminale, prima della fine della sequenza temporale, riceve una nuova istruzione W, la sequenza in corso viene subito interrotta. • Se i limiti di "Stato" e "Tempo" non vengono rispettati, compare il messaggio d'errore EL. 																				
<p>Esempi</p>	<p>Istruzione: <input type="checkbox"/>W <input type="checkbox"/> <input type="checkbox"/>5</p> <p>Le uscite digitali 1 e 3 vengono chiuse, tutte le altre vengono aperte.</p> <p>Istruzione: <input type="checkbox"/>W <input type="checkbox"/> <input type="checkbox"/>1 <input type="checkbox"/> <input type="checkbox"/>1 <input type="checkbox"/>0 <input type="checkbox"/>0 <input type="checkbox"/>0 <input type="checkbox"/> <input type="checkbox"/>3 <input type="checkbox"/>2 <input type="checkbox"/> <input type="checkbox"/>5 <input type="checkbox"/>0 <input type="checkbox"/>0 <input type="checkbox"/>0 <input type="checkbox"/> <input type="checkbox"/>3 <input type="checkbox"/>3 <input type="checkbox"/> <input type="checkbox"/>5 <input type="checkbox"/>0 <input type="checkbox"/>0 <input type="checkbox"/> <input type="checkbox"/>0</p> <p>avvia la seguente sequenza:</p> 																				

5.1.4 Messaggi del terminale – solamente nelle interfacce RS232, RS422 e CL20mA

Nel Modo dialogo il terminale ID7-Base all'atto di ciascun azionamento di un tasto invia un messaggio di conferma al computer.

Se questo azionamento di tasto viene effettuato per mezzo di un'istruzione d'interfaccia, il messaggio di conferma si differenzia soltanto per il secondo carattere nel formato della risposta relativa all'istruzione:

Funzione	Tasto	Messaggio di conferma
Azzeramento		Z, A
Taratura		T, A (vedere istruzione T)
Introduzione della tara		T, A, H ... (vedere istruzione T_...)
Commutazione dell'unità		U, A
Invio di stringa dati alla stabilizzazione del basamento		S, T _ _ _ ... (vedere istruzione SX)
Cambio di basamento		S, A _ _ _ n n = Basamento 1 ... 3
Pesata dinamica		A, A 0 1 6 _ Valore di peso _ Unità
Identificazione A ... D	A ... D	K, x _ Identificazione x = A, B, C, D 20 caratteri, allineamento a destra
Tasti di funzione	F1 ... F6	K, F _ _ x x = I, J, K, L, M, N

5.1.5 Messaggi di errore

I messaggi d'errore consistono sempre di 2 caratteri ed un delimitazione di stringa. La delimitazione della stringa è definibile nel Master Mode (Capitolo 4.5.2).

E, T

Errore di trasmissione

Il terminale invia un messaggio di errore di trasmissione in caso di errori nella serie di bit ricevuta, ad esempio, errore di parità, bit di stop mancante.

E, S

Errore di sintassi

Il terminale invia un messaggio di errore di sintassi se esso non può elaborare i caratteri ricevuti, ad esempio, in caso d'assenza di istruzione.

E, L

Errore logico

Il terminale invia un messaggio di errore logico se un'istruzione non è eseguibile, ad esempio, si sta cercando di scrivere in un blocco applicativo nel quale non è possibile scrivere.

5.2 METTLER TOLEDO Continuous Mode

Questi modi operativi sono adatti per la trasmissione dati in continuo in tempo reale del terminale di pesata ID7-Base ad apparecchi METTLER TOLEDO, ad esempio ad un indicatore supplementare. I dati vengono trasmessi anche mentre il basamento è in movimento o il peso lordo è = 0.

Si possono anche inviare istruzioni al terminale di pesata ID7-Base e quindi telecomandare determinati tasti sul terminale.

Esistono 2 modi operativi Continuous Mode:

- Continuous Mode – Vengono trasmessi in continuo valori di peso netto e tara.
- Short Continuous Mode – Vengono trasmessi in continuo solo valori di peso netto.

5.2.1 Restituzione di dati dall'ID7-Base

Formato di invio

I valori di peso vengono trasmessi sempre nel seguente formato:

STX	SB1	SB2	SB3	DF1	DF2	CR	CHK
-----	-----	-----	-----	-----	-----	----	-----

STX Carattere ASCII 02 hex/2 dec, il carattere indicativo di "start of text" è richiesto da alcune stampanti.

SB... Byte di stato, vedere sotto

DF1 Campo dati con 6 cifre per il valore di peso, che viene trasmesso senza virgola e senza unità

DF2 Campo dati con 6 cifre per la tara,
Nello Short Continuous Mode non viene trasmesso

CR Carriage Return (carattere ASCII 0D hex/13 dec)

CHK Checksum (Complemento a 2 della somma binaria dei 7 bit di cui sotto di tutti i caratteri inviati precedentemente, compresi STX e CR)

Byte di stato SB1

Bit 6	Bit 5	Bit 4	Bit 3	Bit 2	Bit 1	Bit 0
0	1	Arrotondamento/Divisione		Posizione del punto decimale		

Bit 4	Bit 3	Arrotonda- mento
0	1	1
1	0	2
1	1	5

Bit 2	Bit 1	Bit 0	Punto decimale
0	0	0	XXXX00
0	0	1	XXXXX0
0	1	0	XXXXXX
0	1	1	XXXXX.X
1	0	0	XXXX.XX
1	0	1	XXX.XXX
1	1	0	XX.XXXX
1	1	1	X.XXXXX

Byte di stato SB2

Bit 6	Bit 5	Bit 4	Bit 3	Bit 2	Bit 1	Bit 0
0	1	0 lb	0 Stabilità	0 Stato normale	0 Segno algebrico positivo	0 Valore lordo
		1 kg	1 Movimento	1 Sotto/Sovraccarico	1 Segno algebrico negativo	1 Valore netto

Byte di stato SB3

Bit 6	Bit 5	Bit 4	Bit 3	Bit 2	Bit 1	Bit 0
0	1	0	0 Stato stabile 1 Richiesta di stampa	Valore di peso		

Bit 2	Bit 1	Bit 0	Valore di peso
0	0	0	kg / lb (SB2 Bit 4)
0	0	1	g
0	1	0	t
0	1	1	oz
1	0	0	ozt
1	0	1	dwt
1	1	0	ton
1	1	1	Unità personalizzata

5.2.2 Messaggi sull'ID7-Base

All'ID7-Base possono essere inviate istruzioni di comando nel formato testo. A questi caratteri di comando viene di volta in volta assegnato un tasto sul terminale.

Dopo aver ricevuto un carattere di comando, le seguenti funzioni sono eseguiti:

Istruzione	Funzione
C	Cancellare tara
P	Stampare o trasferire stringa di trasferimento
T	Tarare
Z	Azzeramento

5.3 Set di istruzioni SICS METTLER TOLEDO

5.3.1 Sintassi e formati della comunicazione

Formato dell'istruzione per la trasmissione dei valori di peso

Identificazione	_	Valore di peso	_	Unità:	Delimitazione
Sequenza di caratteri per la specificazione dell'istruzione (1 ... 4 caratteri)		1 ... 10 caratteri		1 ... 3 caratteri, numero dei caratteri variabile	C _R L _F

Formato di risposta per la trasmissione dei valori di peso

Identificazione	_	Stato	_	Valore di peso	_	Unità:	Delimitazione
Sequenza di tasti per la specificazione della risposta (1 ... 2 caratteri)		1 carattere		10 caratteri, con allineamento a destra, completati con spazi		3 caratteri, con allineamento a sinistra, completati con spazi	C _R L _F

Esempio Istruzione d'immissione previa della tara

T A _ 1 3 . 2 9 5 _ k g

Risposta d'immissione previa della tara

T A _ A _ _ _ _ 1 3 . 2 9 5 _ k g _

Formati dati

- Nella descrizione dell'istruzione vengono utilizzati i seguenti simboli:

Valore di peso 10 cifre con segno algebrico e punto decimale, con allineamento a destra (con spazi anteposti)

Unità 3 caratteri, con allineamento a sinistra (con spazi posposti)

"Testo_n" max n caratteri, con allineamento a sinistra

- La delimitazione della stringa è obbligatoria, tuttavia nella descrizione delle istruzioni che segue, **non** è indicata.
- Introdurre le istruzioni con lettere maiuscole.
- Il testo da introdurre dev'essere inserito sempre tra virgolette.

5.3.2 Quadro sinottico delle istruzioni

Istruzione	Significato	Pagina
Level 0		
I0	Invio elenco di tutte le istruzioni SICS disponibili	68
I1	Invio livello SICS e versioni SICS	68
I2	Invio dati pesata (terminale, basamento)	68
I3	Invio versione software di pesata (numero programma)	69
I4	Invio numero di serie	69
S, SI, SIR	Invio contenuto dell'indicatore	69
Z	Azzeramento	70
@	Reset	70
Level 1		
D	Descrizione indicazione	70
DW	Indicazione di peso	71
K	Controllo tastiera	71
SR	Invio ripetuto di valori di peso stabili dipendente da una variazione di peso	73
T	Taratura	74
TI	Fare subito la tara	74
TA	Preimpostazione della tara	75
TAC	Cancellazione della tara	75
Level 2		
SX, SXI, SXIR	Invio stringa di dati	76
RO, R1	Attivazione o disattivazione della tastiera	77
U	Commutazione ad una unità di peso diversa	77
DS	Segnale acustico	77
Level 3		
AR	Letture blocco applicativo	77
AW	Descrizione blocco applicativo	78
DY	Preimpostazione dei valori nominali ai fini del DeltaTrac	78
P	Stampa testo o codice a barre	79
W	Pilotaggio delle uscite digitali	80

5.3.3 Descrizione delle istruzioni

Invio istruzioni SICS

Istruzione	<code>I,0</code> Invio istruzioni SICS
Risposta	<code>I,0 _ B</code> <code>I,0 _ 0 _ "I0"</code> <code>I,0 _ 0 _ "I1"</code> ... <code>I,0 _ 1 _ "D"</code> ... <code>I,0 _ 2 _ "SX"</code> ... <code>I,0 _ 3 _ "AR"</code> ... <code>I,0 _ A</code>

Invio livello SICS e versioni SICS

Istruzione	<code>I,1</code> Invio livello SICS e versioni SICS
Risposta	<code>I,1 _ A _ "x1" _ "x2" _ "x3" _ "x4" _ "x5"</code> x1 = 0123 Bilancia con SICS Level 0, 1, 2 e 3 x2 Versione delle istruzioni SICS0 implementate x3 Versione delle istruzioni SICS1 implementate x4 Versione delle istruzioni SICS2 implementate x5 Versione delle istruzioni SICS3 implementate <code>I,1 _ I</code> Istruzione capita, al momento non è eseguibile
Osservazioni	<ul style="list-style-type: none"> • Nel livello SICS vengono presentati solo i livelli totalmente implementati. • Nella versione SICS vengono indicati tutti i livelli.

Invio dati di pesata

Istruzione	<code>I,2</code> Invio dati dal terminale di pesata e dall'uno o più basamenti
Risposta	<code>I,2 _ A _ "text"</code>
Esempio	<code>I,2 _ A _ "ID7-Count IZ05 15.000 kg IZ10 32.000 kg"</code>

Invio versione software di pesata

Istruzione	<input type="text" value="I,3"/> Invio versione software dal terminale di pesata e dall'uno o più basamenti
Risposta	<input text"="" type="text" value="I,3 _ A _ "/>
Esempio	<input ip73-0-0200 iz05-0-0301 z10-0-0221"="" type="text" value="I,3 _ A _ "/>

Invio numero di serie

Istruzione	<input type="text" value="I,4"/> Invio numero di serie del terminale di pesata
Risposta	<input text"="" type="text" value="I,4 _ A _ "/>
Esempio	<input 1234567"="" type="text" value="I,4 _ A _ "/>
Osservazione	La risposta a I4 viene visualizzata non richiesta all'accensione e dopo l'istruzione di resettaggio (@).

Invio del contenuto dell'indicazione

Istruzione	<input type="text" value="S"/> Invio di un valore di peso stabile quando il basamento ha raggiunto la stabilità. <input type="text" value="S,I"/> Invio di un valore di peso stabile o dinamico indipendentemente dalla stabilità del basamento. <input type="text" value="S,I,R"/> Invio di valori di peso stabili o dinamici dopo ciascun ciclo di misura, indipendentemente dalla stabilità del basamento.
Risposta	<input type="text" value="S _ S _ Valore di peso _ Unità"/> Inviato valore di peso stabile <input type="text" value="S _ D _ Valore di peso _ Unità"/> Inviato valore di peso dinamico <input type="text" value="S _ I"/> Valore non valido <input type="text" value="S _ -"/> Basamento nel campo di sottocarico <input type="text" value="S _ +"/> Basamento nel campo di sovraccarico
Osservazione	Blocco dell'istruzione <input type="text" value="S,I,R"/> tramite un'istruzione <input type="text" value="S"/> , <input type="text" value="S,I"/> , <input type="text" value="S,R"/> , @ o interruzione dell'interfaccia.

Azzeramento

Istruzione	<input type="text" value="Z"/>	Azzeramento dell'indicazione del peso lordo dopo che il basamenti ha raggiunto la stabilità, stesso effetto dell'azionamento del tasto AZZERAMENTO.
Risposta	<input type="text" value="Z _ A"/> <input type="text" value="Z _ I"/> <input type="text" value="Z _ -"/> <input type="text" value="Z _ +"/>	Basamento azzerato Istruzione non eseguibile: ad esempio, la stabilità non è stata raggiunta, oppure è in corso l'esecuzione di un'altra istruzione Istruzione non eseguibile: Al disotto del campo di azzeramento Istruzione non eseguibile: Campo di azzeramento superato
Osservazione	L'azzeramento è possibile solo quando il basamento raggiunge la stabilità nel campo di azzeramento.	

Reset

Istruzione	<input type="text" value="@"/>	Resettaggio del terminale di pesata allo stato dopo Power On
Risposta	<input ""="" testo="" type="text" value="I, 4 _ A _ "/>	Numero di serie
Osservazioni	<ul style="list-style-type: none"> • Tutte le applicazioni e le funzioni in corso vengono annullate. • La memoria tara viene azzerata. • Se la bilancia si trova nello stato Standby, essa viene attivata. 	

Descrizione indicazione

Istruzione	<input ""="" 20="" _="" testo="" type="text" value="D _ "/> <input ""="" type="text" value="D _ "/>	Descrizione indicazione Accensione indicatore spento
Risposta	<input type="text" value="D _ A"/> <input type="text" value="D _ R"/> <input type="text" value="D _ I"/> <input type="text" value="D _ L"/>	Indicazione descritta, nell'indicatore viene visualizzato il testo completo con allineamento a sinistra, contrassegnato da un simbolo, ad esempio con * Indicazione descritta, nell'indicatore viene visualizzata la parte terminale del testo, l'inizio è tagliato, rappresentato da un simbolo, ad esempio con * Istruzione non eseguibile Istruzione capita, parametro errato
Osservazione	Un simbolo nell'indicatore, ad esempio *, avverte che è visualizzato un valore di peso non valido.	

Indicazione di peso

Istruzione	<input type="text" value="D_W"/>	Commutazione dell'indicatore principale nel modo indicazione di peso
Risposta	<input type="text" value="D_W_A"/> <input type="text" value="D_W_I"/>	L'indicatore principale visualizza il valore di peso corrente Istruzione capita, ma non può essere eseguita

Controllo tastiera

Istruzione	<input type="text" value="K_1"/> <input type="text" value="K_2"/> <input type="text" value="K_3"/> <input type="text" value="K_4"/>	<p>All'azionamento del tasto, eseguire a funzione, ma non effettuare alcun invio (preimpostazione di fabbrica)</p> <p>All'azionamento del tasto, non eseguire la funzione e non effettuare alcun invio</p> <p>All'azionamento del tasto, non eseguire la funzione, ma inviare il codice tasto <input type="text" value="K_C_x"/> o, rispettivamente, con una pressione prolungata del tasto, inviare <input type="text" value="K_R_x"/> e <input type="text" value="K_C_x"/></p> <p>All'azionamento del tasto eseguire la funzione e inviare il codice funzione <input type="text" value="K_A_x"/></p> <p>Se la funzione non può essere eseguita immediatamente, il sistema invia il codice funzione per l'avvio della funzione <input type="text" value="K_B_x"/> o, rispettivamente, <input type="text" value="K_A_x"/> per terminare la funzione.</p>
Risposta	<input type="text" value="K_A"/> <input type="text" value="K_I"/> <input type="text" value="D_L"/>	<p>Istruzione capita o funzione eseguita con successo.</p> <p>Istruzione capita, ma al momento non può essere eseguita, ad esempio, non è presente una tastiera</p> <p>Istruzione capita, parametro errato</p> <p>Codici tasti</p> <p><input type="text" value="K_R_x"/> Tasto premuto brevemente e rilasciato immediatamente</p> <p><input type="text" value="K_C_x"/> Tasto x premuto per circa 2 secondi</p>

<p>Risposta</p>	<p>Codici funzione x I codici funzione sono dipendenti dall'istruzione inviata.</p> <table border="0"> <tr> <td>x K _ _ 3</td> <td>x K _ _ 4</td> </tr> <tr> <td>1 Azzeramento</td> <td>1 Impostazione della tara</td> </tr> <tr> <td>2 X 10</td> <td>2 Azzeramento</td> </tr> <tr> <td>3 Attivaz./disattivaz., Tara</td> <td>3 Tasto transfer</td> </tr> <tr> <td>4 Accesso al Master Mode</td> <td>4 Accesso al Master Mode</td> </tr> <tr> <td>5 Tasto transfer</td> <td>5 Uscita dal Master Mode</td> </tr> <tr> <td>6 F1</td> <td>7 Test</td> </tr> <tr> <td>7 F2</td> <td>8 On/Off</td> </tr> <tr> <td>8 F3, Commutazione unità</td> <td>10 Commutazione unità</td> </tr> <tr> <td>9 F4, ma non X10</td> <td>11 X 10</td> </tr> <tr> <td>10 F5</td> <td>12 RESET ALL</td> </tr> <tr> <td>11 F6, ma non MODE</td> <td>13 F1</td> </tr> <tr> <td>21 CODE A</td> <td>14 F2</td> </tr> <tr> <td>22 CODE B</td> <td>15 F3</td> </tr> <tr> <td>23 CODE C</td> <td>16 F4</td> </tr> <tr> <td>24 CODE D</td> <td>17 F5</td> </tr> <tr> <td>25 Tasto cambio funzione</td> <td>18 F6</td> </tr> <tr> <td>26 INFO</td> <td>21 CODE A</td> </tr> <tr> <td>27 BILANCIA</td> <td>22 CODE B</td> </tr> <tr> <td>28 +/-</td> <td>23 CODE C</td> </tr> <tr> <td>29 Punto decimale</td> <td>24 CODE D</td> </tr> <tr> <td>30 0</td> <td>25 Tasto cambio funzione</td> </tr> <tr> <td>... ...</td> <td>26 INFO</td> </tr> <tr> <td>39 9</td> <td>27 BILANCIA</td> </tr> <tr> <td>40 CLEAR</td> <td>28 +/-</td> </tr> <tr> <td></td> <td>29 Punto decimale</td> </tr> <tr> <td></td> <td>30 0</td> </tr> <tr> <td></td> <td>... ...</td> </tr> <tr> <td></td> <td>39 9</td> </tr> <tr> <td></td> <td>40 CLEAR</td> </tr> </table>	x K _ _ 3	x K _ _ 4	1 Azzeramento	1 Impostazione della tara	2 X 10	2 Azzeramento	3 Attivaz./disattivaz., Tara	3 Tasto transfer	4 Accesso al Master Mode	4 Accesso al Master Mode	5 Tasto transfer	5 Uscita dal Master Mode	6 F1	7 Test	7 F2	8 On/Off	8 F3, Commutazione unità	10 Commutazione unità	9 F4, ma non X10	11 X 10	10 F5	12 RESET ALL	11 F6, ma non MODE	13 F1	21 CODE A	14 F2	22 CODE B	15 F3	23 CODE C	16 F4	24 CODE D	17 F5	25 Tasto cambio funzione	18 F6	26 INFO	21 CODE A	27 BILANCIA	22 CODE B	28 +/-	23 CODE C	29 Punto decimale	24 CODE D	30 0	25 Tasto cambio funzione	26 INFO	39 9	27 BILANCIA	40 CLEAR	28 +/-		29 Punto decimale		30 0			39 9		40 CLEAR
x K _ _ 3	x K _ _ 4																																																												
1 Azzeramento	1 Impostazione della tara																																																												
2 X 10	2 Azzeramento																																																												
3 Attivaz./disattivaz., Tara	3 Tasto transfer																																																												
4 Accesso al Master Mode	4 Accesso al Master Mode																																																												
5 Tasto transfer	5 Uscita dal Master Mode																																																												
6 F1	7 Test																																																												
7 F2	8 On/Off																																																												
8 F3, Commutazione unità	10 Commutazione unità																																																												
9 F4, ma non X10	11 X 10																																																												
10 F5	12 RESET ALL																																																												
11 F6, ma non MODE	13 F1																																																												
21 CODE A	14 F2																																																												
22 CODE B	15 F3																																																												
23 CODE C	16 F4																																																												
24 CODE D	17 F5																																																												
25 Tasto cambio funzione	18 F6																																																												
26 INFO	21 CODE A																																																												
27 BILANCIA	22 CODE B																																																												
28 +/-	23 CODE C																																																												
29 Punto decimale	24 CODE D																																																												
30 0	25 Tasto cambio funzione																																																												
... ...	26 INFO																																																												
39 9	27 BILANCIA																																																												
40 CLEAR	28 +/-																																																												
	29 Punto decimale																																																												
	30 0																																																												
																																																												
	39 9																																																												
	40 CLEAR																																																												
<p>Osservazioni</p>	<ul style="list-style-type: none"> • La preimpostazione di fabbrica è attiva dopo l'accensione, dopo l'istruzione Reset e dopo l'uscita dal Master Mode. • Contemporaneamente rimane sempre attiva solo un'istruzione K. 																																																												

Taratura

Istruzione	<input type="button" value="T"/> Taratura del basamento: Quando il basamento ha raggiunto la stabilità il valore di peso corrente viene memorizzato come valore di tara e l'indicazione di peso con il peso caricato viene azzerata. Stesso effetto della pressione del tasto TARA.
Risposta	<input type="button" value="T"/> <input type="button" value="S"/> Tara (valore di peso) <input type="button" value="Unità"/> Basamento tarato, valore tara stabile <input type="button" value="T"/> <input type="button" value="I"/> Taratura non eseguita <input type="button" value="Z"/> <input type="button" value="-"/> Istruzione non eseguibile: Al disotto del campo di tara <input type="button" value="Z"/> <input type="button" value="+"/> Istruzione non eseguibile: Al disopra del campo di tara
Osservazioni	<ul style="list-style-type: none"> • Ciascuna istruzione di taratura sovrascrive il contenuto della memoria della tara con la nuova tara. • La taratura con basamento scarico cancella la memoria della tara. In alcuni modelli di basamenti, nello stato scarico, ha luogo un azzeramento. • Nei sistemi di pesata non approvati la tara viene arrotondata automaticamente alla divisione corrente. • Nei sistemi di pesata approvati: Campo di tara nelle MultiRange solo nella prima divisione.

Taratura immediata

Istruzione	<input type="button" value="T, I"/> Taratura immediata del basamento.
Risposta	<input type="button" value="T, I"/> <input type="button" value="S"/> Tara (valore di peso) <input type="button" value="Unità"/> Basamento tarato, valore di tara stabile <input type="button" value="T, I"/> <input type="button" value="D"/> Tara (valore di peso) <input type="button" value="Unità"/> Basamento tarato, valore di tara dinamico <input type="button" value="T, I"/> <input type="button" value="I"/> Taratura non eseguita <input type="button" value="T, I"/> <input type="button" value="L"/> Istruzione non eseguibile <input type="button" value="T, I"/> <input type="button" value="-"/> Istruzione non eseguibile: Al disotto del campo di tara <input type="button" value="T, I"/> <input type="button" value="+"/> Istruzione non eseguibile: Al disopra del campo di tara
Osservazioni	<ul style="list-style-type: none"> • Ciascuna istruzione di taratura sovrascrive il contenuto della memoria della tara con la nuova tara. • Dopo un valore di tara dinamico può essere determinato un valore di peso stabile. Tuttavia, questo valore non è esatto.

Preimpostazione della tara

Istruzione	<p><input type="text" value="T"/> <input type="text" value="A"/> <input (valore="" <input="" di="" p="" peso)="" tara="" type="text" unità<="" value=" " =""/> <p>Preimpostazione della tara: Il contenuto della memoria della tara viene sovrascritto con il peso di tara preimpostato e visualizzato il peso netto. Stesso effetto dell'azionamento della sequenza di tasti INTRODUZIONE TARA, 0 ... 9, ENTER.</p> </p>
Risposta	<p><input type="text" value="T"/> <input type="text" value="A"/> <input <input="" type="text" value="A" =""/> <input (valore="" <input="" di="" p="" peso)="" tara="" type="text" unità<="" value=" " =""/> <p>Il sistema detrae la tara con il peso preimpostato</p> <p><input type="text" value="T"> <input type="text" value="A"/> <input <input="" type="text" value="I" =""/> Istruzione non eseguita</input></p> <p><input type="text" value="T"/> <input type="text" value="A"/> <input <input="" type="text" value="L" =""/> Istruzione capita, parametro non corretto</p> <p><input type="text" value="T"/> <input <input="" type="text" value="-" =""/> Istruzione non eseguibile: Al disotto del campo di tara</p> <p><input type="text" value="T"/> <input <input="" type="text" value="+" =""/> Istruzione non eseguibile: Al disopra del campo di tara</p> </p>
Osservazioni	<ul style="list-style-type: none"> • Il contenuto della memoria della tara viene sovrascritto con il peso di tara preimpostato. • Nei sistemi di pesata non approvati la tara viene arrotondata automaticamente alla divisione corrente. • Nei sistemi di pesata approvati: Campo di tara nei modelli MultiRange solo nella prima divisione.
Esempio	<p>Istruzione: <input type="text" value="T"/> <input type="text" value="A"/> <input .="" 0="" 1="" 2="" 5="" 6="" <input="" g<="" k="" p="" type="text" value=" " =""/> <p>Risposta: <input type="text" value="T"/> <input type="text" value="B"/> <input .="" 0="" 1="" 2="" 5="" 6="" <input="" g="" k="" p="" type="text" value=" " ="" <=""/> </p></p>

Cancellazione della tara

Istruzione	<p><input type="text" value="T"/> <input type="text" value="A"/> <input type="text" value="C"/> Cancellazione della tara</p>
Risposta	<p><input type="text" value="T"/> <input type="text" value="A"/> <input type="text" value="C"/> <input <input="" type="text" value="A" =""/> Basamento tarato con il peso preimpostato</p> <p><input type="text" value="T"/> <input type="text" value="A"/> <input type="text" value="C"/> <input <input="" type="text" value="I" =""/> Istruzione non eseguita</p>

Invio stringa di dati

<p>Istruzione</p>	<p><input type="text" value="S,X"/> Dopo che il basamento ha raggiunto la stabilità, invio di una stringa di dati con i valori di peso stabili. Stesso effetto della pressione del tasto ENTER.</p> <p><input type="text" value="S,X,I"/> Indipendentemente dalla stabilità del basamento, invio di una stringa di dati con valori di peso stabili o dinamici.</p> <p><input type="text" value="S,X,I,R"/> Indipendentemente dalla stabilità del basamento, invio ripetuto di più stringhe di dati con valori di peso stabili o dinamici.</p>
<p>Risposta</p>	<p><input type="text" value="S,X,S, Blocco applicativo, Blocco applicativo, ..."/> <input type="text" value="A,N, Stringa di dati"/> È stata inviata una stringa di dati con valori di peso stabili</p> <p><input type="text" value="S,X,D, Blocco applicativo, Blocco applicativo, ..."/> <input type="text" value="A,N, Stringa di dati"/> È stata inviata una stringa di dati con valori di peso dinamici</p> <p><input type="text" value="S,X,I"/> Istruzione non eseguibile <input type="text" value="S,X,-"/> Basamento nel campo di soffocamento <input type="text" value="S,X,+"/> Basamento nel campo di sovraccarico</p>
<p>Osservazioni</p>	<ul style="list-style-type: none"> • Numero del blocco applicativo: a tre cifre con zeri non significativi. • La stringa di dati contiene il contenuto del blocco applicativo corrispondente, vedere Capitolo 6. La stringa di dati standard consiste di 3 blocchi: <input type="text" value="S,X,S,A,0,1,1, Peso lordo (valore di peso), Unità"/> <input type="text" value="A,0,1,2, Peso netto (valore di peso), Unità"/> <input type="text" value="A,0,1,3, Tara (valore di peso), Unità"/> Una trasmissione in continuo di stringhe di dati che cominciano con l'istruzione <input type="text" value="S,X,I,R"/> può essere interrotta con le istruzioni <input type="text" value="S,X"/> o <input type="text" value="S,X,I"/>.
<p>Esempio</p>	<p>Istruzione: <input type="text" value="S,X,I"/></p> <p>Risposta: Stringa di dati standard</p> <p><input type="text" value="S,X,D,A,0,1,1, , , , , , 2,3, . 6,5,0, k,g, , ,"/> <input type="text" value="A,0,1,2, , , , , , 2,1, . 6,5,0, k,g, , ,"/> <input type="text" value="A,0,1,3, , , , , , 2, . 0,0,0, k,g, , ,"/></p>

Attivazione o disattivazione della tastiera

Istruzione	<input type="text" value="R_0"/> Attivazione della tastiera <input type="text" value="R_1"/> Disattivazione della tastiera
Risposta	<input type="text" value="R_0 _ A"/> Tastiera attivata <input type="text" value="R_1 _ A"/> Tastiera disattivata
Osservazioni	<ul style="list-style-type: none"> • Impostazione di fabbrica: Tastiera attivata. • Quando la tastiera è disattivata, il terminale non può più essere utilizzato in modalità manuale.

Commutazione ad un'altra unità di peso

Istruzione	<input type="text" value="U _ Unità"/> Commutazione dell'indicazione di peso ad un'altra unità di peso <input type="text" value="U"/> Commutazione dell'indicazione di peso alla prima unità di peso
Risposta	<input type="text" value="U _ A"/> Indicazione di peso commutata ad un'altra unità di peso <input type="text" value="U _ I"/> Unità di peso non consentita
Osservazione	Unità possibili: g, kg, lb, ozt, oz, dwt

Segnale acustico

Istruzione	<input type="text" value="D_S"/> Generazione di segnale acustico breve (bip) nel terminale
Risposta	<input type="text" value="D_S _ A"/> Segnale acustico generato nel terminale

Letture del blocco applicativo

Istruzione	<input type="text" value="A_R _ N"/> Lettura del contenuto del blocco applicativo
Risposta	<input type="text" value="A_R _ A _ Informazione"/> Inviato il contenuto del blocco applicativo
Osservazioni	<ul style="list-style-type: none"> • L'informazione inviata dipende dal blocco applicativo, vedere Capitolo 6. • Il numero del blocco applicativo deve essere introdotto come un numero di tre cifre con zeri non significativi.

Descrizione blocco applicativo

Istruzione	<input type="text" value="A_W _ N. _"/> Informazione <input type="text" value="A_W _ N."/> <input type="text" value="A_W _ N."/>	Descrizione blocco applicativo Reset blocco applicativo Cancellazione blocco applicativo
Risposta	<input type="text" value="A_W _ A"/> <input type="text" value="A_W _ I"/> <input type="text" value="A_W _ L"/>	Descrizione blocco applicativo Blocco applicativo non esistente Blocco applicativo non descrivibile
Osservazioni	<ul style="list-style-type: none"> • L'informazione da introdurre dipende dal blocco di destinazione, vedere Capitolo 6. • Le operazioni di cancellazione e resettaggio hanno lo stesso effetto. 	

Preimpostazione dei valori nominali ai fini del DeltaTrac

Istruzione	<input type="text" value="D_Y _"/> Peso nominale (Valore di peso) <input type="text" value=" _"/> Unità <input type="text" value=" _"/> Tolleranza <input type="text" value=" _"/> % Preimpostazione del valore nominale ai fini del DeltaTrac <input type="text" value="D_Y"/> Cancellazione del valore nominale ai fini del DeltaTrac
Risposta	<input type="text" value="D_Y _ A"/> Caricamento/cancellazione di valore nominale ai fini del DeltaTrac
Osservazioni	<ul style="list-style-type: none"> • Tenere conto dei valori limite, vedere Capitolo 3.1.1 • Anche possibile: <input type="text" value="A_W _ 0,2,0..."/> , vedere Capitolo 6.2
Esempio	Istruzione: <input type="text" value="D_Y _ 4 . 5 _ k , g _ 5 _ %"/> Risposta: <input type="text" value="D_Y _ A"/>

Stampa testo o codice a barre con stampante GA46

Istruzione	<table border="0"> <tr> <td><input type="text" value="P"/> <input type="text" value="_"/> <input type="text" value="Testo_48"/></td> <td>Stampa del testo secondo la regolazione</td> </tr> <tr> <td><input type="text" value="P"/> <input type="text" value="_"/> <input type="text" value="\$"/> <input <input="" type="text" value="1"/> <input type="text" value="Testo_48"/></td> <td>Stampa del testo in compresso</td> </tr> <tr> <td><input type="text" value="P"/> <input type="text" value="_"/> <input type="text" value="\$"/> <input <input="" type="text" value="2"/> <input type="text" value="Testo_48"/></td> <td>Stampa del testo in normale</td> </tr> <tr> <td><input type="text" value="P"/> <input type="text" value="_"/> <input type="text" value="\$"/> <input <input="" type="text" value="3"/> <input type="text" value="Testo_48"/></td> <td>Stampa del testo in tutto maiuscole</td> </tr> <tr> <td><input type="text" value="P"/> <input type="text" value="_"/> <input type="text" value="\$"/> <input <input="" type="text" value="A"/> <input type="text" value="Testo_48"/></td> <td>Stampa del testo in compresso e grassetto</td> </tr> <tr> <td><input type="text" value="P"/> <input type="text" value="_"/> <input type="text" value="\$"/> <input <input="" type="text" value="B"/> <input type="text" value="Testo_48"/></td> <td>Stampa del testo in normale e grassetto</td> </tr> <tr> <td><input type="text" value="P"/> <input type="text" value="_"/> <input type="text" value="\$"/> <input <input="" type="text" value="C"/> <input type="text" value="Testo_48"/></td> <td>Stampa del testo in tutto maiuscole e grassetto</td> </tr> <tr> <td><input type="text" value="P"/> <input type="text" value="_"/> <input type="text" value="\$"/> <input <input="" type="text" value="1"/> <input type="text" value="Testo_20, specifico del codice a barre"/></td> <td>Codice 39</td> </tr> <tr> <td><input type="text" value="P"/> <input type="text" value="_"/> <input type="text" value="\$"/> <input <input="" type="text" value="2"/> <input type="text" value="Testo_8, specifico del codice a barre"/></td> <td>EAN 8</td> </tr> <tr> <td><input type="text" value="P"/> <input type="text" value="_"/> <input type="text" value="\$"/> <input <input="" type="text" value="3"/> <input type="text" value="Testo_13, specifico del codice a barre"/></td> <td>EAN 13</td> </tr> <tr> <td><input type="text" value="P"/> <input type="text" value="_"/> <input type="text" value="\$"/> <input <input="" type="text" value="4"/> <input type="text" value="Testo_20, specifico del codice a barre"/></td> <td>Codice 128</td> </tr> <tr> <td><input type="text" value="P"/> <input type="text" value="_"/> <input type="text" value="\$"/> <input <input="" type="text" value="5"/> <input type="text" value="Testo_20, specifico del codice a barre"/></td> <td>Codice 2 su 5</td> </tr> <tr> <td><input type="text" value="P"/> <input type="text" value="_"/> <input type="text" value="\$"/> <input <input="" type="text" value="6"/> <input type="text" value="Testo_20, specifico del codice a barre"/></td> <td>Codice 2 su 5 interlineato</td> </tr> <tr> <td><input type="text" value="P"/> <input type="text" value="_"/> <input type="text" value="\$"/> <input <input="" type="text" value="7"/> <input type="text" value="Testo_20, specifico del codice a barre"/></td> <td>Codice 128</td> </tr> <tr> <td><input type="text" value="P"/> <input type="text" value="_"/> <input type="text" value="\$"/> <input <input="" type="text" value="8"/> <input type="text" value="Testo_20, specifico del codice a barre"/></td> <td>EAN 128</td> </tr> <tr> <td><input type="text" value="P"/> <input type="text" value="_"/></td> <td>Stampa riga vuota</td> </tr> </table>	<input type="text" value="P"/> <input type="text" value="_"/> <input type="text" value="Testo_48"/>	Stampa del testo secondo la regolazione	<input type="text" value="P"/> <input type="text" value="_"/> <input type="text" value="\$"/> <input <input="" type="text" value="1"/> <input type="text" value="Testo_48"/>	Stampa del testo in compresso	<input type="text" value="P"/> <input type="text" value="_"/> <input type="text" value="\$"/> <input <input="" type="text" value="2"/> <input type="text" value="Testo_48"/>	Stampa del testo in normale	<input type="text" value="P"/> <input type="text" value="_"/> <input type="text" value="\$"/> <input <input="" type="text" value="3"/> <input type="text" value="Testo_48"/>	Stampa del testo in tutto maiuscole	<input type="text" value="P"/> <input type="text" value="_"/> <input type="text" value="\$"/> <input <input="" type="text" value="A"/> <input type="text" value="Testo_48"/>	Stampa del testo in compresso e grassetto	<input type="text" value="P"/> <input type="text" value="_"/> <input type="text" value="\$"/> <input <input="" type="text" value="B"/> <input type="text" value="Testo_48"/>	Stampa del testo in normale e grassetto	<input type="text" value="P"/> <input type="text" value="_"/> <input type="text" value="\$"/> <input <input="" type="text" value="C"/> <input type="text" value="Testo_48"/>	Stampa del testo in tutto maiuscole e grassetto	<input type="text" value="P"/> <input type="text" value="_"/> <input type="text" value="\$"/> <input <input="" type="text" value="1"/> <input type="text" value="Testo_20, specifico del codice a barre"/>	Codice 39	<input type="text" value="P"/> <input type="text" value="_"/> <input type="text" value="\$"/> <input <input="" type="text" value="2"/> <input type="text" value="Testo_8, specifico del codice a barre"/>	EAN 8	<input type="text" value="P"/> <input type="text" value="_"/> <input type="text" value="\$"/> <input <input="" type="text" value="3"/> <input type="text" value="Testo_13, specifico del codice a barre"/>	EAN 13	<input type="text" value="P"/> <input type="text" value="_"/> <input type="text" value="\$"/> <input <input="" type="text" value="4"/> <input type="text" value="Testo_20, specifico del codice a barre"/>	Codice 128	<input type="text" value="P"/> <input type="text" value="_"/> <input type="text" value="\$"/> <input <input="" type="text" value="5"/> <input type="text" value="Testo_20, specifico del codice a barre"/>	Codice 2 su 5	<input type="text" value="P"/> <input type="text" value="_"/> <input type="text" value="\$"/> <input <input="" type="text" value="6"/> <input type="text" value="Testo_20, specifico del codice a barre"/>	Codice 2 su 5 interlineato	<input type="text" value="P"/> <input type="text" value="_"/> <input type="text" value="\$"/> <input <input="" type="text" value="7"/> <input type="text" value="Testo_20, specifico del codice a barre"/>	Codice 128	<input type="text" value="P"/> <input type="text" value="_"/> <input type="text" value="\$"/> <input <input="" type="text" value="8"/> <input type="text" value="Testo_20, specifico del codice a barre"/>	EAN 128	<input type="text" value="P"/> <input type="text" value="_"/>	Stampa riga vuota
<input type="text" value="P"/> <input type="text" value="_"/> <input type="text" value="Testo_48"/>	Stampa del testo secondo la regolazione																																
<input type="text" value="P"/> <input type="text" value="_"/> <input type="text" value="\$"/> <input <input="" type="text" value="1"/> <input type="text" value="Testo_48"/>	Stampa del testo in compresso																																
<input type="text" value="P"/> <input type="text" value="_"/> <input type="text" value="\$"/> <input <input="" type="text" value="2"/> <input type="text" value="Testo_48"/>	Stampa del testo in normale																																
<input type="text" value="P"/> <input type="text" value="_"/> <input type="text" value="\$"/> <input <input="" type="text" value="3"/> <input type="text" value="Testo_48"/>	Stampa del testo in tutto maiuscole																																
<input type="text" value="P"/> <input type="text" value="_"/> <input type="text" value="\$"/> <input <input="" type="text" value="A"/> <input type="text" value="Testo_48"/>	Stampa del testo in compresso e grassetto																																
<input type="text" value="P"/> <input type="text" value="_"/> <input type="text" value="\$"/> <input <input="" type="text" value="B"/> <input type="text" value="Testo_48"/>	Stampa del testo in normale e grassetto																																
<input type="text" value="P"/> <input type="text" value="_"/> <input type="text" value="\$"/> <input <input="" type="text" value="C"/> <input type="text" value="Testo_48"/>	Stampa del testo in tutto maiuscole e grassetto																																
<input type="text" value="P"/> <input type="text" value="_"/> <input type="text" value="\$"/> <input <input="" type="text" value="1"/> <input type="text" value="Testo_20, specifico del codice a barre"/>	Codice 39																																
<input type="text" value="P"/> <input type="text" value="_"/> <input type="text" value="\$"/> <input <input="" type="text" value="2"/> <input type="text" value="Testo_8, specifico del codice a barre"/>	EAN 8																																
<input type="text" value="P"/> <input type="text" value="_"/> <input type="text" value="\$"/> <input <input="" type="text" value="3"/> <input type="text" value="Testo_13, specifico del codice a barre"/>	EAN 13																																
<input type="text" value="P"/> <input type="text" value="_"/> <input type="text" value="\$"/> <input <input="" type="text" value="4"/> <input type="text" value="Testo_20, specifico del codice a barre"/>	Codice 128																																
<input type="text" value="P"/> <input type="text" value="_"/> <input type="text" value="\$"/> <input <input="" type="text" value="5"/> <input type="text" value="Testo_20, specifico del codice a barre"/>	Codice 2 su 5																																
<input type="text" value="P"/> <input type="text" value="_"/> <input type="text" value="\$"/> <input <input="" type="text" value="6"/> <input type="text" value="Testo_20, specifico del codice a barre"/>	Codice 2 su 5 interlineato																																
<input type="text" value="P"/> <input type="text" value="_"/> <input type="text" value="\$"/> <input <input="" type="text" value="7"/> <input type="text" value="Testo_20, specifico del codice a barre"/>	Codice 128																																
<input type="text" value="P"/> <input type="text" value="_"/> <input type="text" value="\$"/> <input <input="" type="text" value="8"/> <input type="text" value="Testo_20, specifico del codice a barre"/>	EAN 128																																
<input type="text" value="P"/> <input type="text" value="_"/>	Stampa riga vuota																																
Risposta	<table border="0"> <tr> <td><input type="text" value="P"/> <input type="text" value="_"/> <input type="text" value="A"/></td> <td>Stampa caratteri alfanumerici</td> </tr> <tr> <td><input type="text" value="P"/> <input type="text" value="_"/> <input type="text" value="L"/></td> <td>GA46 non presente</td> </tr> </table>	<input type="text" value="P"/> <input type="text" value="_"/> <input type="text" value="A"/>	Stampa caratteri alfanumerici	<input type="text" value="P"/> <input type="text" value="_"/> <input type="text" value="L"/>	GA46 non presente																												
<input type="text" value="P"/> <input type="text" value="_"/> <input type="text" value="A"/>	Stampa caratteri alfanumerici																																
<input type="text" value="P"/> <input type="text" value="_"/> <input type="text" value="L"/>	GA46 non presente																																
Osservazioni	<ul style="list-style-type: none"> • Caratteri disponibili: Carattere ASCII 20 esa/32 dec ... 7F esa/127 dec, vedere Capitolo 9.1. • La stampa viene effettuata con la dimensione di carattere selezionata per ultima. • Rispetto della grafica con iniziali maiuscole e con iniziali minuscole. 																																

Pilotaggio delle uscite digitali

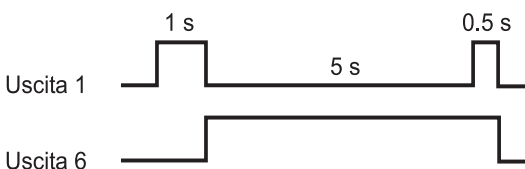
<p>Istruzione</p>	<p><input type="checkbox"/>W <input type="checkbox"/> Stato Attivazione o disattivazione delle uscite digitali individualmente</p> <p><input type="checkbox"/>W <input type="checkbox"/> Stato 1 <input type="checkbox"/> Tempo 1 <input type="checkbox"/> Stato 2 <input type="checkbox"/> Tempo 2 <input type="checkbox"/> ... <input type="checkbox"/> Stato 4 <input type="checkbox"/> Tempo 4 <input type="checkbox"/> Stato 5</p> <p>Avvio della sequenza temporale delle variazioni di stato delle uscite digitali</p> <p><input type="checkbox"/>W , <input type="checkbox"/>W <input type="checkbox"/> Resettaggio di tutte le uscite allo 0 logico</p> <p>Stato: A ciascuna uscita è assegnato un valore. Quale "stato" viene indicato il totale dei valori di quelle uscite che devono essere chiuse.</p> <table border="0"> <tr><td>Uscita digitale 1</td><td>1</td></tr> <tr><td>Uscita digitale 2</td><td>2</td></tr> <tr><td>Uscita digitale 3</td><td>4</td></tr> <tr><td>Uscita digitale 4</td><td>8</td></tr> <tr><td>Uscita digitale 5</td><td>16</td></tr> <tr><td>Uscita digitale 6</td><td>32</td></tr> <tr><td>Uscita digitale 7</td><td>64</td></tr> <tr><td>Uscita digitale 8</td><td>128</td></tr> <tr><td>Tutte le uscite aperte</td><td>0</td></tr> <tr><td>Tutte le uscite chiuse</td><td>255</td></tr> </table> <p>Tempo: 1 ... 99999 ms</p>	Uscita digitale 1	1	Uscita digitale 2	2	Uscita digitale 3	4	Uscita digitale 4	8	Uscita digitale 5	16	Uscita digitale 6	32	Uscita digitale 7	64	Uscita digitale 8	128	Tutte le uscite aperte	0	Tutte le uscite chiuse	255
Uscita digitale 1	1																				
Uscita digitale 2	2																				
Uscita digitale 3	4																				
Uscita digitale 4	8																				
Uscita digitale 5	16																				
Uscita digitale 6	32																				
Uscita digitale 7	64																				
Uscita digitale 8	128																				
Tutte le uscite aperte	0																				
Tutte le uscite chiuse	255																				
<p>Risposta</p>	<p><input type="checkbox"/>W <input type="checkbox"/> A Uscite digitali poste al valore logico 1</p>																				
<p>Osservazioni</p>	<ul style="list-style-type: none"> • Sono possibili al max. 5 stati "Stato" e 4 intervalli di "Tempo". Dopo il termine della sequenza, le uscite digitali restano nell'ultimo stato "Stato". • Un'interruzione dell'interfaccia (break) non ha alcun effetto sulle uscite. • Se il terminale, prima della fine della sequenza temporale, riceve una nuova istruzione W, la sequenza in corso viene subito interrotta. • Se, mentre si stanno utilizzando i tipi d'interfaccia 4 I/O o scatola relè 8, i limiti per "Status" e "Time" non vengono rispettati, viene visualizzato il messaggio d'errore EL. 																				
<p>Esempi</p>	<p>Istruzione: <input type="checkbox"/>W <input type="checkbox"/> 5</p> <p>Le uscite digitali 1 e 3 vengono chiuse, tutte le altre vengono aperte</p> <p>Istruzione: <input type="checkbox"/>W <input type="checkbox"/> 1 <input type="checkbox"/> 1 <input type="checkbox"/> 0 <input type="checkbox"/> 0 <input type="checkbox"/> 0 <input type="checkbox"/> 3 <input type="checkbox"/> 2 <input type="checkbox"/> 5 <input type="checkbox"/> 0 <input type="checkbox"/> 0 <input type="checkbox"/> 0 <input type="checkbox"/> 3 <input type="checkbox"/> 3 <input type="checkbox"/> 5 <input type="checkbox"/> 0 <input type="checkbox"/> 0 <input type="checkbox"/> 0</p> <p>avvia la seguente sequenza:</p> 																				

5.3.4 Messaggi d'errore

I messaggi d'errore consistono di 2 caratteri e un carattere di delimitazione della stringa.

Il carattere di delimitazione della stringa è definibile nel Master Mode (Capitolo 4.5.2) .

`E,T`

Errore di trasmissione

Quando rileva degli errori in una serie di bit ricevuti, ad esempio un errore di parità, un bit di stop mancante, il terminale invia un errore di trasmissione.

`E,S`

Errore di sintassi

Quando i caratteri ricevuti non possono essere elaborati, ad esempio in caso di mancanza di istruzione, il terminale invia un errore di sintassi.

`E,L`

Errore logico

Quando un'istruzione non è eseguibile, ad esempio se si tenta di scrivere un blocco applicativo non scrivibile, il terminale invia un errore logico.

6 Blocchi applicativi

I blocchi applicativi sono memorie interne di dati in cui vengono memorizzati dati di pesata, grandezze calcolate, dati di configurazione o serie di caratteri che vengono introdotte attraverso la tastiera. Il contenuto dei blocchi applicativi può essere letto o scritto attraverso un computer.

Se è collegata la stampante GA46, è possibile stampare il contenuto dei blocchi applicativi, vedere istruzioni d'uso stampante GA46.

6.1 Sintassi e formati

Sintassi e formato sono dipendenti dalla serie di istruzioni che viene selezionata nel modo Dialogo, vedere Pagina 41.

6.1.1 Lettura blocco applicativo

Lettura

A R N.
A R _ N.

Serie di istruzioni MMR

Serie di istruzioni SICS

Il terminale di pesata riceve dal computer l'istruzione di lettura del contenuto del blocco applicativo "N."

Formati possibili per "N." sono:

- xxx Blocco applicativo completo
- xxx.zz Blocco parziale di un blocco applicativo
- xxx_yyy Memoria di valori fissi
- xxx_yyy.zz Blocco parziale di una memoria di valori fissi

L'istruzione di lettura **non** è riportata nella seguente descrizione dei blocchi applicativi.

Risposta

A B _ Informazione
A R _ A _ Informaz.

Serie di istruzioni MMR

Serie di istruzioni SICS

Quale risposta il terminale di pesata invia il contenuto del blocco applicativo "N." al computer.

Questa risposta è riportata nella seguente descrizione dei blocchi applicativi nella versione per la serie di istruzioni per MMR.

Esempio

Istruzione MMR
Istruzione SICS

A R 0 2 1 _ 0 0 1
A R _ 0 2 1 _ 0 0 1

Letture della memoria di valori tara fissi 1.

Risposta MMR
Risposta SICS

A B _ _ _ _ _ 1 0 . 5 _ k g _
A R _ A _ _ _ _ _ _ _ 1 0 . 5 _ k g _

6.1.3 Formati dati

- Nella seguente descrizione dei blocchi applicativi si impiegano i seguenti formati dei dati:

<u>Valore di peso</u>	10 cifre con segno algebrico e punto decimale, con allineamento a destra (con spazi anteposti)
<u>Unità</u>	3 caratteri, con allineamento a sinistra (con spazi posposti)
<u>Numero_n</u>	Numero, n cifre, con allineamento a destra (con spazi anteposti)
<u>Testo_n</u>	max. n caratteri

Se si sta lavorando con la serie di istruzioni SICS, il "Testo" dev'essere sempre posto tra virgolette.

- Istruzioni e risposte vanno concluse con la delimitazione di stringa C_RL_F (Caratteri ASCII C_R = OD hex/13 dec, L_F = OA hex/10 dec).
La delimitazione di stringa **non** è descritta nella descrizione che segue.

6.1.4 Lettura e scrittura dei blocchi applicativi con la serie di istruzioni SICS

Nella seguente descrizione sono presentati i blocchi applicativi nella sintassi per il set d'istruzioni per i modelli MMR. Nel caso dell'impiego con il set di istruzioni SICS si prega di prestare attenzione alle seguenti convenzioni adottate nella serie SICS, vedere anche i Capitoli da 6.1.1 a 6.1.3:

- Tra AR o rispettivamente AW e il numero di blocco applicativo si deve introdurre uno spazio vuoto: Ad esempio `A R _ _ N.`
- Nella risposta viene ripetuta l'identificazione dell'istruzione che viene completata da uno spazio vuoto e il carattere A: `A R _ _ A _ Informazione` Blocco applicativo inviato e `A W _ _ A` descrizione del blocco applicativo avviata.
- I testi introdotti o inviati stanno sempre tra virgolette.

Esempio Lettura del blocco applicativo per CODE A

Istruzione: `A R _ _ 0 9 4`

Risposta: `A R _ _ A _ "Articolo"`

Descrizione del blocco applicativo per CODE A

Istruzione: `A W _ _ 0 9 4 _ "Articolo"`

Risposta: `A W _ _ A`

6.2 Blocchi applicativi TERMINALE, BILANCIA

No.	Contenuto	Formato
001	Tipo terminale	Risposta: <input type="text" value="A,B _ M,e,t,t,l,e,r,-,T,o,l,e,d,o,_ ,I,D,7"/>
002	Numero del programma	Risposta: <input type="text" value="A,B _ I,T,0,7,-,0,-,0,x,x,x _"/>
004	Numero di serie	Risposta: <input type="text" value="A,B _ Testo_20 _ _ _ Terminale SN (Numero_20) _ _ _"/> <input type="text" value="Versione software Bilancia 1 (Numero_14) _ _ _"/> <input type="text" value="Versione software Bilancia 2 (Numero_14) _ _ _"/> <input type="text" value="Versione software Bilancia 3 (Numero_14)"/> Scrittura: <input type="text" value="A,W 0,0,4 _ _ Identificazione (Testo_20)"/>
006	Tasto transfer	Risposta: <input type="text" value="A,B _ Tasten _ _ 2,4"/> Scrittura: <input type="text" value="A,W 0,0,6 _ _ \$ \$ 2,4"/>
007	Peso lordo attuale (2a unità di peso)	Risposta: <input type="text" value="A,B _ Valore di peso _ _ Unità"/>
008	Peso netto attuale (2a Unità di peso)	Risposta: <input type="text" value="A,B _ Valore di peso _ _ Unità"/>
009	Tara attuale (2a Unità di peso)	Risposta: <input type="text" value="A,B _ Valore di peso _ _ Unità"/> Scrittura: <input type="text" value="A,W 0,0,9 _ _ Valore di peso _ _ Unità"/>
010	Basamento attuale	Risposta: <input type="text" value="A,B _ Numero_2"/> Scrittura: <input type="text" value="A,W 0,1,0 _ _ Numero_2"/> Cambio di basamento
011	Peso lordo attuale (1a Unità di peso)	Risposta: <input type="text" value="A,B _ Valore di peso _ _ Unità"/>
012	Peso netto attuale (1a Unità di peso)	Risposta: <input type="text" value="A,B _ Valore di peso _ _ Unità"/>
013	Tara attuale (1a Unità di peso)	Risposta: <input type="text" value="A,B _ Valore di peso _ _ Unità"/> Scrittura: <input type="text" value="A,W 0,1,3 _ _ Valore di peso _ _ Unità"/>
014	Contenuto dell'indicatore	Risposta: <input type="text" value="A,B _ Indicatore"/> Indicazione = Testo_20 o valore di peso
015	Data	Risposta: <input type="text" value="A,B _ Data"/> Scrittura: <input type="text" value="A,W 0,1,5 _ _ Data"/> Data = GG/MM/AA o GG.MM.AA
016	Pesata dinamica	Risposta: <input type="text" value="A,B _ Valore di peso _ _ Unità"/> Scrittura: <input type="text" value="A,W 0,1,6 _ _ Numero di cicli"/> Avvio del ciclo di pesata Nota: Numero di cicli = 1 ... 255
018	Diff. peso nom. / peso reale	Risposta: <input type="text" value="A,B _ Valore di peso _ _ Unità"/>

No.	Contenuto	Formato
019	Data e ora	<p>Risposta: <input type="text" value="A B _ _ _ _ _ G G / M M / A A _ _ _ _ _"/> <input type="text" value=" _ _ _ _ _ h h : m m : s s"/> Europa</p> <p><input type="text" value="A B _ _ _ _ _ M M / G G / A A _ _ _ _ _"/> <input type="text" value=" _ _ _ _ _ A/P M _ h h : m m : s s"/> USA</p> <p>Scrittura: <input type="text" value="A W 0 1 9 _ G G / M M / A A \$ \$ _ _ _ _ _"/> <input type="text" value=" _ _ _ _ _ h h : m m : s s"/> Europa</p> <p><input type="text" value="A W 0 1 9 _ M M / G G / A A \$ \$ _ _ _ _ _"/> <input type="text" value=" _ _ _ _ _ h h : m m : s s _ A/P M"/> USA</p> <p>Data: invece di "/" anche "."</p> <p>Ora: invece di ":" anche "/" o "."</p>
020	DeltaTrac attuale	<p>Risposta: <input type="text" value="A B _ _"/> Peso nominale (Valore di peso) <input type="text" value=" _ _"/> Unità <input type="text" value=" _ _"/></p> <p><input type="text" value=" _ _ _ _ _ Tolleranza (Numero_2) _ _ % _ _ _ _"/> %</p> <p>Scrittura: <input type="text" value="A W 0 2 0 _"/> Peso nominale (Valore di peso) <input type="text" value=" _ _"/> Unità <input type="text" value=" \$ \$ _ _ _ _ _"/></p> <p><input type="text" value=" _ _ _ _ _ Tolleranza (Numero_2) _ _ % _ _ _ _"/> %</p>
021_001 ... 021_999	Memorie dei valori tara fissi 1 ... 999	<p>Risposta: <input type="text" value="A B _ _"/> Valore di peso <input type="text" value=" _ _"/> Unità</p> <p>Scrittura: <input type="text" value="A W 0 2 1 _ x x x _"/> Valore di peso <input type="text" value=" _ _"/> Unità</p> <p>Nota: xxx = 001 ... 999</p>
021 ... 045	Memorie dei valori tara fissi 1 ... 25	<p>Risposta: <input type="text" value="A B _ _"/> Valore di peso <input type="text" value=" _ _"/> Unità</p> <p>Scrittura: <input type="text" value="A W 0 x x _"/> Valore di peso <input type="text" value=" _ _"/> Unità</p> <p>Nota: xx = 21 ... 45</p> <p>I contenuti delle memorie dei valori di tara fissa 1 ... 25 sono identici ai contenuti delle memorie dei valori di tara fissa 021_001 ... 021_025.</p>
046_001 ... 046-999	Memoria di valori fissi ai fini del DeltaTrac 1 ... 999	<p>Risposta: <input type="text" value="A B _ _"/> Peso nominale (Valore di peso) <input type="text" value=" _ _"/> Unità <input type="text" value=" _ _"/></p> <p><input type="text" value=" _ _ _ _ _ Tolleranza (Numero_2) _ _ % _ _ _ _"/> %</p> <p>Scrittura: <input type="text" value="A W 0 4 6 _ x x x _"/> P. nom. (V. peso) <input type="text" value=" _ _"/> Unità <input type="text" value=" \$ \$ _ _ _ _ _"/></p> <p><input type="text" value=" _ _ _ _ _ Tolleranza (Numero_2) _ _ % _ _ _ _"/> %</p> <p>Nota: xxx = 001 ... 999</p>
046 ... 070	Memoria di valori fissi ai fini del DeltaTrac 1 ... 25	<p>Risposta: <input type="text" value="A B _ _"/> Peso nominale (Valore di peso) <input type="text" value=" _ _"/> Unità <input type="text" value=" _ _"/></p> <p><input type="text" value=" _ _ _ _ _ Tolleranza (Numero_2) _ _ % _ _ _ _"/> %</p> <p>Scrittura: <input type="text" value="A W 0 x x _"/> Peso nominale (Valore di peso) <input type="text" value=" _ _"/> Unità <input type="text" value=" \$ \$ _ _ _ _ _"/></p> <p><input type="text" value=" _ _ _ _ _ Tolleranza (Numero_2) _ _ % _ _ _ _"/> %</p> <p>Nota: xx = 46 ... 70</p> <p>I contenuti delle memorie dei valori fissi ai fini del DeltaTrac 1 ... 25 sono identici ai contenuti delle memorie dei valori fissi ai fini del DeltaTrac 046_001 ... 046_025.</p>
071_001 ... 071_999	Memorie testi fissi 1 ... 999	<p>Risposta: <input type="text" value="A B _ _"/> Testo_20</p> <p>Scrittura: <input type="text" value="A W 0 7 1 _ x x x _"/> Testo_20</p> <p>Nota: xxx = 001 ... 999</p>

No.	Contenuto	Formato
071 ... 090	Memorie testi fissi 1 ... 20	Risposta: <input type="text" value="A"/> <input type="text" value="B"/> <input type="text" value=""/> <input type="text" value="Testo_20"/> Scrittura: <input type="text" value="A"/> <input type="text" value="W"/> <input type="text" value="0"/> <input type="text" value="x"/> <input type="text" value="x"/> <input type="text" value=""/> <input type="text" value="Testo_20"/> Nota: xx = 71 ... 90 I contenuti delle memorie testi fissi 1 ... 20 sono identici ai contenuti delle memorie testi fissi 071_001 ... 071_020.
091	Codice a barre EAN 28, EAN 128	Risposta: <input type="text" value="A"/> <input type="text" value="B"/> <input type="text" value=""/> <input type="text" value="EAN 28"/> <input type="text" value=""/> <input type="text" value=""/> <input type="text" value="EAN 128 01"/> <input type="text" value=""/> <input type="text" value=""/> <input type="text" value="EAN 128 310"/> <input type="text" value=""/> <input type="text" value=""/> <input type="text" value=""/> <input type="text" value="EAN 128 330"/> EAN 28: <input type="text" value="2"/> <input type="text" value="8"/> <input type="text" value="Articolo"/> <input type="text" value="Carattere di controllo"/> <input type="text" value="Peso"/> Articolo: N. di articolo di 4 cifre dalla memoria Code A Carattere di controllo: 1 carattere, calcolato dall'ID7-Base per il peso Peso: valore di peso positivo di 5 cifre con 3 cifre decimali tra 00,000 kg ... 99,999 kg EAN 128 01: <input type="text" value="0"/> <input type="text" value="1"/> <input type="text" value="Articolo"/> <input type="text" value="0"/> <input type="text" value="0"/> <input type="text" value="0"/> <input type="text" value="1"/> <input type="text" value="Articolo"/> <input type="text" value="Carattere di controllo"/> <input type="text" value="0"/> <input type="text" value="0"/> <input type="text" value="1"/> <input type="text" value="0"/> <input type="text" value="Articolo"/> <input type="text" value="Carattere di controllo"/> <input type="text" value="0"/> <input type="text" value="0"/> <input type="text" value="1"/> <input type="text" value="0"/> <input type="text" value="Articolo"/> Articolo: N. di articolo dalla memoria Code A, max. 14 cifre Carattere di controllo: 1 carattere, calcolato dall'ID7-Base Lunghezza: complessivamente max 16 caratteri EAN 128 310: <input type="text" value="0"/> <input type="text" value="1"/> <input type="text" value="9"/> <input type="text" value="Articolo"/> <input type="text" value="Carattere di controllo"/> <input type="text" value="3"/> <input type="text" value="1"/> <input type="text" value="0"/> <input type="text" value="x"/> <input type="text" value="Peso"/> <input type="text" value="0"/> <input type="text" value="0"/> <input type="text" value="1"/> <input type="text" value="9"/> <input type="text" value="Articolo"/> <input type="text" value="3"/> <input type="text" value="1"/> <input type="text" value="0"/> <input type="text" value="x"/> <input type="text" value="Peso"/> Articolo: N. di articolo dalla memoria Code A max. 12 o 13 caratteri Carattere di controllo: 1 carattere, calcolato dall'ID7-Base x: 0 ... 6, cifre decimali del valore di peso Peso: valore del peso netto di 6 caratteri EAN 128 330: <input type="text" value="3"/> <input type="text" value="3"/> <input type="text" value="0"/> <input type="text" value="x"/> <input type="text" value="Peso"/> x: 0 ... 6, cifre decimali del valore di peso Peso: valore del peso lordo, di 6 cifre
092	Codice a barre EAN 29	Risposta: <input type="text" value="A"/> <input type="text" value="B"/> <input type="text" value=""/> <input type="text" value="2"/> <input type="text" value="9"/> <input type="text" value="Articolo"/> <input type="text" value="Carattere di controllo"/> <input type="text" value="Peso"/> Nota: Articolo: Numero di articolo di 4 cifre, dalla memoria Code A Carattere di controllo: N. di 1 cifra, calcolato dall'ID7-Base per il peso Peso: Valore di peso positivo di 5 cifre con 3 cifre decimali tra 00,000 kg ... 99,999 kg

No.	Contenuto	Formato
093	Codice a barre EAN 29 A	Risposta: <input type="text" value="A"/> <input type="text" value="B"/> <input type="text" value="2"/> <input type="text" value="9"/> <input type="text" value="Articolo"/> <input type="text" value="Peso"/> Nota: Articolo: N. di articolo di 5 cifre dalla memoria Code A Peso: Valore di peso positivo di 5 cifre con 3 cifre decimali tra 00,000 kg ... 99,999 kg
094 ... 097	Dati di identificazione Code A ... Code D	Risposta: <input type="text" value="A"/> <input type="text" value="B"/> <input type="text" value="Nome (Testo_20)"/> <input type="text" value="Identificazione (Testo_30)"/> Scrittura: <input type="text" value="A"/> <input type="text" value="W"/> <input type="text" value="0"/> <input type="text" value="x"/> <input type="text" value="x"/> <input type="text" value="Nome (Testo_20)"/> <input type="text" value="\$"/> <input type="text" value="\$"/> <input type="text" value="Identificazione (Testo_30)"/> Nota: xx = 94 ... 97
098	Numero dell'ultima registrazione Alibi	Risposta: <input type="text" value="A"/> <input type="text" value="B"/> <input type="text" value="Numero_6"/> <input type="text" value="Data"/> <input type="text" value="Ora"/> Lordo (valore di peso) <input type="text" value=""/> Netto (valore di peso) <input type="text" value=""/> Tara (valore di peso) <input type="text" value=""/> Nota: Data e ora come Blocco applicativo 019.
601	Parametro Bilancia 1	Risposta: <input type="text" value="A"/> <input type="text" value="B"/> <input type="text" value="Parametro Bilancia 1"/> Nota: A scopo informativo per il servizio assistenza, i parametri interni della bilancia possono essere letti/stampati; Struttura e contenuto dipendono dalla bilancia
602	Parametro Bilancia 2	Risposta: <input type="text" value="A"/> <input type="text" value="B"/> <input type="text" value="Parametro Bilancia 2"/> Nota: A scopo informativo per il servizio assistenza, i parametri interni della bilancia possono essere letti/stampati; Struttura e contenuto dipendono dalla bilancia
603	Parametro Bilancia 3	Risposta: <input type="text" value="A"/> <input type="text" value="B"/> <input type="text" value="Parametro Bilancia 3"/> Nota: A scopo informativo per il servizio assistenza, i parametri interni della bilancia possono essere letti/stampati; Struttura e contenuto dipendono dalla bilancia

6.3 Blocchi applicativi INTERFACCE

Per i possibili collegamenti tramite interfacce sono riservati blocchi applicativi. Questi blocchi applicativi possono essere letti e scritti soltanto se sulla relativa porta è effettivamente installata un'interfaccia ...-ID7.

6.3.1 Interfacce seriali

No.	Contenuto	Formato
101	Descrizione dell'applicazione	Risposta: <input type="text" value="A,B _ ID7-Interfaces"/>
102	Nome del programma	Risposta: <input type="text" value="A,B _ IK07-0-0100"/>
103	Buffer di trasmissione COM1	Risposta: <input type="text" value="A,B _ Memoria di trasferimento COM1"/> Scrittura*: <input type="text" value="A,W 1,0,3 _ Informazione"/>
104	Buffer di trasmissione COM2	Risposta: <input type="text" value="A,B _ Memoria di trasferimento COM2"/> Scrittura*: <input type="text" value="A,W 1,0,4 _ Informazione"/>
201	Descrizione dell'applicazione	Risposta: <input type="text" value="A,B _ ID7-Interfaces"/>
202	Nome del programma	Risposta: <input type="text" value="A,B _ IK07-0-0100"/>
203	Buffer di trasmissione COM3	Risposta: <input type="text" value="A,B _ Memoria di trasferimento COM3"/> Scrittura*: <input type="text" value="A,W 2,0,3 _ Informazione"/>
204	Buffer di trasmissione COM4	Risposta: <input type="text" value="A,B _ Memoria di trasferimento COM4"/> Scrittura*: <input type="text" value="A,W 2,0,4 _ Informazione"/>
701	Descrizione dell'applicazione	Risposta: <input type="text" value="A,B _ ID7-Interfaces"/>
702	Nome del programma	Risposta: <input type="text" value="A,B _ IK07-0-0100"/>
703	Buffer di trasmissione COM5	Risposta: <input type="text" value="A,B _ Memoria di trasferimento COM5"/> Scrittura*: <input type="text" value="A,W 7,0,3 _ Informazione"/>
704	Buffer di trasmissione COM6	Risposta: <input type="text" value="A,B _ Memoria di trasferimento COM6"/> Scrittura*: <input type="text" value="A,W 7,0,4 _ Informazione"/>

*Osservazioni circa i buffer di trasmissione

- L'informazione introdotta viene inviata direttamente attraverso l'interfaccia selezionata.
- Un buffer di trasmissione comprende al massimo 246 caratteri.

6.3.2 Ingressi/uscite digitali

I seguenti blocchi applicativi sono disponibili soltanto se su COM5/COM6 è installata una Interface 4 I/O-ID7 o su COM6 una Interface RS485-ID7 e la box relè 8-ID7.

Se il terminale di pesata controlla le uscite, i blocchi pertinenti non possono essere scritti, viene visualizzato il messaggio d'errore EL.

No.	Contenuto	Formato
706	Uscite digitali 1 COM5/COM6	Risposta: A B _ Numero binario di 8 cifre * Scrittura: A W 7 0 6 _ Numero binario di 8 cifre *
707	Ingressi digitali 1 COM5/COM6	Risposta: A B _ Numero binario di 8 cifre *
708	Uscite digitali 2 COM6	Risposta: A B _ Numero binario di 8 cifre * Scrittura: A W 7 0 8 _ Numero binario di 8 cifre *
709	Ingressi digitali 2 COM6	Risposta: A B _ Numero binario di 8 cifre *
710	Uscite digitali 3 COM6	Risposta: A B _ Numero binario di 8 cifre * Scrittura: A W 7 1 0 _ Numero binario di 8 cifre *
711	Ingressi digitali 3 COM6	Risposta: A B _ Numero binario di 8 cifre *
712	Uscite digitali 4 COM6	Risposta: A B _ Numero binario di 8 cifre * Scrittura: A W 7 1 2 _ Numero binario di 8 cifre *
713	Ingressi digitali 4 COM6	Risposta: A B _ Numero binario di 8 cifre *
714	Uscite digitali 5 COM6	Risposta: A B _ Numero binario di 8 cifre * Scrittura: A W 7 1 4 _ Numero binario di 8 cifre *
715	Ingressi digitali 5 COM6	Risposta: A B _ Numero binario di 8 cifre *
716	Uscite digitali 6 COM6	Risposta: A B _ Numero binario di 8 cifre * Scrittura: A W 7 1 6 _ Numero binario di 8 cifre *
717	Ingressi digitali 6 COM6	Risposta: A B _ Numero binario di 8 cifre *
718	Uscite digitali 7 COM6	Risposta: A B _ Numero binario di 8 cifre * Scrittura: A W 7 1 8 _ Numero binario di 8 cifre *
719	Ingressi digitali 7 COM6	Risposta: A B _ Numero binario di 8 cifre *
720	Uscite digitali 8 COM6	Risposta: A B _ Numero binario di 8 cifre * Scrittura: A W 7 2 0 _ Numero binario di 8 cifre *
721	Ingressi digitali 8 COM6	Risposta: A B _ Numero binario di 8 cifre *

* Numero binario di 8 cifre: Bit8, Bit7 ... Bit1
Bit8 = Uscita/Ingresso 8 ... Bit1 = Uscita/Ingresso 1

No.	Contenuto	Formato
724	Punto di commutazione 1	<p>Risposta: <input type="text" value="A, B"/> Tipo punto di commutazione (Testo_2) <input type="text" value=""/> <input type="text" value=""/></p> <p><input type="text" value="A, x, x, x, y, y, y, z, z"/> <input type="text" value=""/></p> <p>Bilancia (Testo_3) <input type="text" value=""/> <input type="text" value=""/></p> <p>Valore punto di commutazione (valore di peso) <input type="text" value=""/> <input type="text" value=""/></p> <p>Scrittura: <input type="text" value="A, W 7, 2, x"/> Tipo punto di comm.e (Testo_2) <input type="text" value=""/> \$, \$</p> <p><input type="text" value="A, x, x, x, y, y, y, z, z"/> \$, \$</p> <p>Bilancia (Testo_3) <input type="text" value=""/> \$, \$</p> <p>Valore punto di comm. (valore di peso) <input type="text" value=""/> \$, \$</p> <p>Nota: x = 4 Tipo punto di commutazione: F↑, F↓, D↑, D↓ Bilancia: W1, W2, W3, ALL</p>
725	Punto di commutazione 2	<p>Risposta: vedere 724</p> <p>Scrittura: vedere 724, x = 5</p>
726	Punto di commutazione 3	<p>Risposta: vedere 724</p> <p>Scrittura: vedere 724, x = 6</p>
727	Punto di commutazione 4	<p>Risposta: vedere 724</p> <p>Scrittura: vedere 724, x = 7</p>

7 Cosa vuol dire se ...?

Errore / Messaggio	Causa	Eliminazione
Indicatore spento	<ul style="list-style-type: none"> • Non c'è tensione nella rete • Terminale spento • Cavo d'alimentazione non collegato • Disturbo temporaneo 	<ul style="list-style-type: none"> → Controllare la rete → Accendere il terminale → Collegare il cavo alla rete → Spegner e riaccendere il terminale
Sottocarico	<ul style="list-style-type: none"> • Piatto non installato • Precarico non applicato • Peso inferiore al campo di pesata 	<ul style="list-style-type: none"> → Installare il piatto → Applicare il precarico → Azzerare
Sovraccarico	<ul style="list-style-type: none"> • È stato superato il campo di pesata • Basamento bloccato 	<ul style="list-style-type: none"> → Scaricare il basamento → Togliere il dispositivo di bloccaggio
Indicazione di peso instabile	<ul style="list-style-type: none"> • Luogo d'installazione instabile • Corrente d'aria • Materiale da pesare instabile • Contatto tra il piatto o il materiale da pesare e l'ambiente circostante • Guasto di rete 	<ul style="list-style-type: none"> → Regolare l'adattatore alle vibrazioni → Evitare le correnti d'aria → Pesata dinamica → Eliminare il contatto → Controllare la rete
Indicazione di peso errata	<ul style="list-style-type: none"> • Errore di azzeramento del basamento • Valore di tara errato • Contatto tra il piatto e il materiale da pesare e l'ambiente circostante • Il basamento è inclinato • È stato scelto un basamento errato 	<ul style="list-style-type: none"> → Scaricare il basamento, azzerare e ripetere la pesata → Cancellare la tara o introdurre un valore di tara corretto → Eliminare il contatto → Livellare il basamento → Selezionare il basamento giusto
PLUG IN	<ul style="list-style-type: none"> • Cavo d'alimentazione del basamento non collegato 	<ul style="list-style-type: none"> → Spegner il terminale, collegare il cavo del basamento e riaccendere il terminale → Se il messaggio ricompare: prendere contatto con il servizio assistenza METTLER TOLEDO
IDENTCODE =	<ul style="list-style-type: none"> • È iniziato un ciclo di test 	<ul style="list-style-type: none"> → Interrompere il test azionando il tasto AZZERAMENTO
CODICE ERRATO	<ul style="list-style-type: none"> • Codice personale errato 	<ul style="list-style-type: none"> → Introdurre il codice personale corretto

Errore / Messaggio	Causa	Eliminazione
ERRORE BASAMENTO N.	<ul style="list-style-type: none"> • Errore nella cella di pesata 	<ul style="list-style-type: none"> → Ripetere il test → Se il messaggio ricompare: prendere contatto con il servizio assistenza METTLER TOLEDO
FUORI CAMPO	<ul style="list-style-type: none"> • Superamento dell'intervallo d'azzeramento • Peso lordo negativo • Il campo tara è stato superato • Il valore introdotto è al di fuori del campo ammesso 	<ul style="list-style-type: none"> → Scaricare il basamento → Scaricare il basamento e azzerare → Scaricare il basamento e azzerare → Introdurre un valore ammesso
NON PERMESSO	<ul style="list-style-type: none"> • Ciclo di tempo errato nella pesata dinamica • Basamento non presente • Stampa in presenza di valore di peso negativo 	<ul style="list-style-type: none"> → Introdurre un tempo di ciclo compreso tra 1 e 255 cicli → Collegare il basamento → Scaricare il basamento, azzerare e ripetere la pesata
INESISTENTE	<ul style="list-style-type: none"> • È stata richiamata una memoria di valori fissi che non contiene dati 	<ul style="list-style-type: none"> → Richiamare una memoria di valori fissi differente
NESSUNA TRASM. DATI	<ul style="list-style-type: none"> • Il basamento non trasmette dati al terminale 	<ul style="list-style-type: none"> → Spegner e riaccendere il terminale → Se il messaggio ricompare: prendere contatto con il servizio assistenza METTLER TOLEDO
INTERF. COM X – BREAK	<ul style="list-style-type: none"> • Il conduttore di ricezione dell'interfaccia indicata è interrotto 	<ul style="list-style-type: none"> → Verificare il cavo e i collegamenti a spina → Controllare gli apparecchi esterni (on/off)
MEM. DI TRASF. PIENA	<ul style="list-style-type: none"> • Non avviene trasmissione • Troppe conferme di manipolazione tasti e bassa Baudrate 	<ul style="list-style-type: none"> → Verificare l'handshake → Aumentare la Baudrate
MEMORIA TASTI PIENA	<ul style="list-style-type: none"> • La stringa di caratteri che sta venendo editata contiene troppi blocchi 	<ul style="list-style-type: none"> → Togliere blocchi dalla stringa di caratteri
ERR. CODICE A BARRE	<ul style="list-style-type: none"> • Il blocco applicativo indicato non contiene dati • È stato scelto un blocco parziale errato, es. blocco parziale 0 	<ul style="list-style-type: none"> → Scegliere un blocco applicativo che contiene dati → Scegliere un blocco parziale ammesso
SENZA BLOCCO	<ul style="list-style-type: none"> • Il blocco applicativo introdotto non esiste 	<ul style="list-style-type: none"> → Introdurre un blocco applicativo differente

Errore / Messaggio	Causa	Eliminazione
MEMORIA COMPLETA	<ul style="list-style-type: none">• La stringa di caratteri del tasto Transfer contiene più di 10 blocchi applicativi	→ Modificare la configurazione del tasto Transfer
MODO DISPLAY	<ul style="list-style-type: none">• Cella di carico difettosa• Sono stati collegati 2 basamenti con lo stesso numero di bilancia	<ul style="list-style-type: none">→ Rivolgersi al Servizio Assistenza METTLER TOLEDO→ Rivolgersi al Servizio Assistenza METTLER TOLEDO

8 Caratteristiche tecniche e accessori

8.1 Caratteristiche tecniche

Terminale	
Indicatore	<ul style="list-style-type: none"> • Indicatore fluorescente a matrice di punti verde ad alta intensità luminosa attivo, con capacità grafiche, 40 x 170 Pixel, Campo di visualizzazione 135 x 46 mm • Indicatore di peso BIG WEIGHT DISPLAY con cifre alte 35 mm • Copertura di vetro trattato antigraffio, antiriflesso
Tastiera	<ul style="list-style-type: none"> • Tastiera a membrana a pressione con conferma acustica • Iscrizioni antigraffio, 3 colori • 4 tasti da A a D per codici di identificazione, 6 tasti di funzioni con tasto cambio funzioni e tasto info, 4 tasti funzioni bilancia, tastiera per introduzioni numeriche • Introduzione di caratteri alfanumerici possibile con i tasti di funzioni • In dotazione di serie, connettore per tastiera MFII esterna
Chassis	<ul style="list-style-type: none"> • Completamente in acciaio al nichel-cromo DIN X5 CrNi 1810 • Peso: Netto 3,5 kg; Lordo 5 kg
Classe di protezione (IEC 529, DIN 40050)	<ul style="list-style-type: none"> • Ermetico alla polvere e all'acqua secondo IP68 • Resistente alla pulitura ad alta pressione e con getto di vapore secondo IPX9K
Alimentazione	<ul style="list-style-type: none"> • 100 V – 240 V, +10/-15 %; 50/60 Hz • Cavo d'alimentazione con spina con contatto di messa a terra, lunghezza circa 2,5 m • Potenza assorbita circa 60 VA
Condizioni ambientali secondo EN 60950	<ul style="list-style-type: none"> • Grado di insudiciamento 2 • Categoria di sovratensione II • Altitudine massima in m s.l.m.: 2000 m s.l.m.
Temperatura ambientale	<ul style="list-style-type: none"> • Durante l'uso: -10 – +40 °C nei basamenti della classe di approvazione III 0 – +40 °C nei basamenti della classe di approvazione II • Durante il magazzinaggio: -25 – +60 °C
Umidità relativa dell'aria	20 – 80 %, senza condensazione
Connettore basamento	<ul style="list-style-type: none"> • 1 connettore IDNet in dotazione di serie per basamenti METTLER TOLEDO delle linee D, F, K, N, Spider ID, DigitOL, Bilance analogiche con AWU 3/6 e bilance analitiche e di precisione delle linee B, G e R • Possibili 2 ulteriori connettori (IDNet-ID7 o Analog Scale-ID7)
Connettore d'interfaccia	1 connettore RS232 in dotazione di serie, possibili max. 5 ulteriori connettori d'interfaccia

Terminale		
Carico complessivo di tutte le tensioni di uscita sull'ID7-Base	Tensione d'uscita 5 V	max. 600 mA
	Tensione d'uscita 12 V	max. 200 mA
	Tensione d'uscita 24 V	max. 100 mA

Funzioni di pesata	
Taratura	a pressione di tasto o automatica, fino al carico massimo (sottrattiva)
Preimpostazione della tara	<ul style="list-style-type: none"> Nelle bilance ad un campo, nell'intero campo di pesata (sottrattiva) Nelle bilance a più campi, dipendentemente dalle prescrizioni di verifica nazionali 999 memorie di valori tara fissi, protette contro interruzioni dell'alimentazione
Calcolo della tara	Tara per addizione, tara per moltiplicazione, tara intermedia
Indicatore di tara	Simbolo NET acceso in presenza di tara memorizzata
DeltaTrac	<ul style="list-style-type: none"> Indicazione analogica di valori misurati dinamici Con contrassegni ottici per valore nominale e tolleranze 3 applicazioni selezionabili 999 memorie dei valori DeltaTrac protette contro interruzioni dell'alimentazione
Azzeramento	Automatico o manuale
Commutazione su peso lordo	Indicazione del valore di peso commutabile a pressione di tasto sul valore di peso lordo
Commutazione tra le unità	Unità commutabile, a pressione di tasto, dipendentemente dalle prescrizioni di verifica nazionali, sulle unità di peso kg, g, lb, oz, ozt, dwf
Pesata dinamica	<ul style="list-style-type: none"> Tempo di ciclo regolabile, di 1 – 255 cicli Stampa automatica selezionabile
Controllo di stabilità	4 livelli, con indicatore di movimento
Adattatore al processo di pesata	3 livelli di adattamento al materiale da pesare
Adattatore alle vibrazioni	3 livelli di adattamento alle condizioni ambientali
Test	Funzione test per la visualizzazione dell'Identcode e per il test del basamento
Dati di identificazione	<ul style="list-style-type: none"> 4 memorie protette contro interruzioni dell'alimentazione per 20 caratteri alfanumerici, richiamabili attraverso i tasti da A a D A ciascuna memoria è possibile assegnare una denominazione fissa che può essere annotata nel campo di iscrizione a fianco del corrispondente tasto 999 memorie di valori fissi per codici di identificazione di uso frequente

Funzioni di pesata	
Funzione Info	Indicazione dei dati di pesata, codici di identificazione e memorie dei valori fissi attuali, su pressione di tasto
Data e ora	<ul style="list-style-type: none"> • Per la stampa o per la restituzione attraverso l'interfaccia • Orologio a quarzo, indicazione su 12 o 24 ore, funzione di calendario automatica, formato Europa o U.S.A., protetta contro interruzioni dell'alimentazione

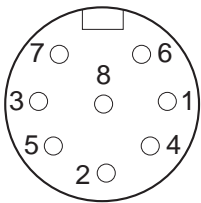
Interfaccia RS232-ID7															
Tipo d'interfaccia	Interfaccia controllata in tensione secondo EIA RS232C/DIN 66020 (CCITT V.24/V.28)														
Segnali pilota DTR, DSR	<ul style="list-style-type: none"> • Livello del segnale 0 (a $R_L > 3 \text{ k}\Omega$): $-3 \text{ V} - -25 \text{ V}$ (low level) • Livello del segnale 1 (a $R_L > 3 \text{ k}\Omega$): $+3 \text{ V} - +25 \text{ V}$ (high level) 														
Conduttori dati TXD, RXD	<ul style="list-style-type: none"> • Livello del segnale 0 (a $R_L > 3 \text{ k}\Omega$): $+3 \text{ V} - +25 \text{ V}$ (high level) • Livello del segnale 1 (a $R_L > 3 \text{ k}\Omega$): $-3 \text{ V} - -25 \text{ V}$ (low level) 														
Parametri d'interfaccia	<table> <tr> <td>Modo operativo</td> <td>full duplex</td> </tr> <tr> <td>Tipo di trasmissione</td> <td>bit-seriale, asincrona</td> </tr> <tr> <td>Codice di trasmissione</td> <td>ASCII</td> </tr> <tr> <td>Bit di dati</td> <td>7/8</td> </tr> <tr> <td>Bit di stop</td> <td>1/2</td> </tr> <tr> <td>Parità</td> <td>Parità even, Parità odd, Parità space, Parità mark, Senza Parità</td> </tr> <tr> <td>Baudrate</td> <td>150, 300, 600, 1200, 2400, 4800, 9600, 19200 Baud</td> </tr> </table>	Modo operativo	full duplex	Tipo di trasmissione	bit-seriale, asincrona	Codice di trasmissione	ASCII	Bit di dati	7/8	Bit di stop	1/2	Parità	Parità even, Parità odd, Parità space, Parità mark, Senza Parità	Baudrate	150, 300, 600, 1200, 2400, 4800, 9600, 19200 Baud
Modo operativo	full duplex														
Tipo di trasmissione	bit-seriale, asincrona														
Codice di trasmissione	ASCII														
Bit di dati	7/8														
Bit di stop	1/2														
Parità	Parità even, Parità odd, Parità space, Parità mark, Senza Parità														
Baudrate	150, 300, 600, 1200, 2400, 4800, 9600, 19200 Baud														
Presa  Vista dall'esterno	Connettore circolare a 8 poli, presa Pin 1 Massa Pin 2 TXD, conduttore di invio della bilancia Pin 3 RXD, conduttore di ricezione della bilancia Pin 4 DTR, Data Terminal Ready Pin 5 COM1 – COM6: $+5 \text{ V}$, max. 250 mA (impostazione di fabbrica) – 0 – COM2 – COM6: $+12 \text{ V}$, max. 100 mA Configurazione del Pin 5 vedere Capitolo 9.4 Pin 6 Signal Ground (Massa Segnale) Pin 8 DSR Data Set Ready														
Cavo	<ul style="list-style-type: none"> • Schermato, cordato a doppini, max. 15 m • Resistenza del conduttore $\leq 125 \text{ }\Omega/\text{km}$ • Sezione del conduttore $\geq 0,14 \text{ mm}^2$ • Capacità del conduttore $\leq 130 \text{ nF/km}$ 														

Dimensioni

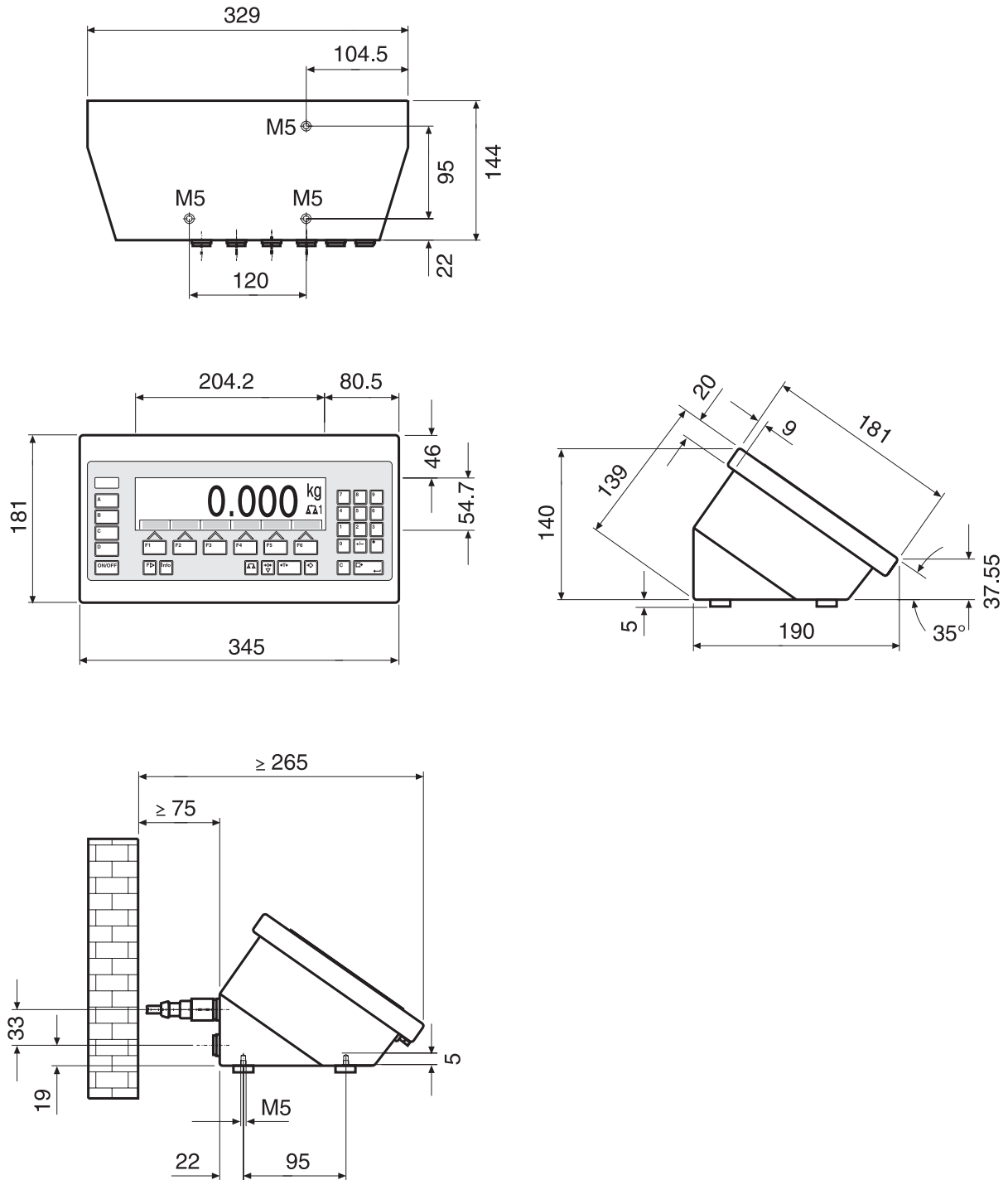

Quote in mm

8.2 Accessori

Applicazioni		Cod. Ord.
ControlPac-ID7	Funzioni base, controllo, classificazione	22 004 098
CountPac-ID7	Funzioni base, comodo conteggio, totalizzazione	22 004 092
DataPac-ID7	Funzioni base, comunicazione dati	22 004 094
DosPac-ID7	Funzioni base, dosaggio, riempimento	22 004 096
DosPac-R-ID7	Funzioni base, dosaggio di più componenti	22 004 097
FormPac-ID7	Funzioni base, formulazione, dosaggio	22 004 093
FormPac-XP-ID7	Funzioni base, formulazione, dosaggio basato sul database, incl. software FormTool-XP	22 005 899
SumPac-ID7	Funzioni base, totalizzazione, gestione delle consistenze di magazzino	22 004 095
SysPac-ID7	Funzioni base, possibilità di adattamento per applicazione specifica per cliente	22 005 340

Connettori per collegamento basamenti		Cod. Ord.
IDNet-ID7	<ul style="list-style-type: none"> • Connettore per il collegamento d'un basamento IDNet • Possibili max. 2 connettori addizionali 	22 001 082
Analog Scale-ID7	<ul style="list-style-type: none"> • Connettore per collegamento di un basamento con segnale di uscita analogico • Possibili max. 2 connettori 	22 001 083
LC-IDNet R/G	Set di collegamento per collegare bilance R/G METTLER TOLEDO al connettore IDNet dell'ID7-Base	00 229 110
LC-IDNet B	Set di collegamento per collegare bilance B METTLER TOLEDO al connettore IDNet dell'ID7-Base	00 229 225
GD17	Set di collegamento per collegare bilance DigiTOL al connettore IDNet dell'ID7-Base	00 507 073

Interfacce dati seriali		Cod. Ord.
CL20mA-ID7	Interfaccia CL 20 mA	22 001 084
Accessori per CL20mA-ID7	Cavo CL, 3 m	00 503 749
	Adattatore, 7 Pin	00 503 745
	Cavi per indicatori ausiliari CL20mA-ID7 – ID1 Plus/ID3s/ID7, 10 m	00 504 511
	Cavo di prolunga per indicatore ausiliario, 10 Pin, 10 m	00 504 134
	Cavo adattatore PE / CL, 0,3 m	22 003 029
RS232-ID7	Interfaccia RS232	22 001 085
Accessori per RS232-ID7	Cavo per RS232/DTE, 3 m	00 503 754
	Cavo per RS232/DCE, 3 m	00 503 755
	Cavo per RS232/PC, 3 m	00 504 374
	Cavo per RS232/9 Pin, 3 m	00 504 376
	Cavo per RS232/Scale, 3 m	22 006 795
	Adattatore, 8 pin	00 503 756
RS422-ID7	Interfaccia RS422, con separazione galvanica	22 003 031
RS485-ID7	Interfaccia RS485, con separazione galvanica	22 001 086
Accessori per RS422-ID7/RS485-ID7	Cavo per RS422/485, 6 pin, con una estremità aperta, 3 m	00 204 933
	Adattatore, 6 pin	00 204 866
	Cavo di prolungamento, 10 m	00 204 847
Box relè 8-ID7	8 ingressi digitali, 8 uscite digitali, per il collegamento a RS485-ID7	22 001 089
Accessori per box relè 8-ID7	Cavo per RS422/485, 6 pin, con una estremità aperta, 3 m	00 204 933
	Alimentatore per box relè 8-ID7, 24 V CC	00 505 544
	Cavo di prolungamento, 10 m	00 204 847

Ingressi/uscite digitali		Cod. Ord.
4 I/O-ID7	4 ingressi digitali, 4 uscite digitali	22 001 087
Box relè 4-ID7	4 ingressi digitali, 4 uscite digitali, per il collegamento a 4 I/O-ID7	22 001 088
Accessori per box relè 4-ID7	Cavo per 4 I/O-ID7, 19 pin, con una estremità aperta, 10 m	00 504 458
	Adattatore, 19 pin	00 504 461
Box relè 8-ID7	8 ingressi digitali, 8 uscite digitali, per il collegamento a RS485-ID7	22 001 089
Accessori per box relè 8-ID7	Cavo per RS422/485, 6 pin, con una estremità aperta, 3 m	00 204 933
	Alimentatore per box relè 8-ID7, 24 V CC	00 505 544

Interfaccia digitale/analogica		Cod. Ord.
Analog Output-ID7	Uscita digitale/analogica 0 – 10 V, 0 – 20 mA o 4 – 20 mA	22 001 090
Accessori per Analog Output-ID7	Cavo per Analog Output-ID7, 5 pin, 3 m Adattatore, 5 pin	00 204 930 00 205 538

Memoria alibi		Cod. Ord.
Alibi Memory-ID7	Archiviazione di dati di pesata importanti ai fini dell'approvazione, senza supporto cartaceo	22 001 663

Connettore di rete		Cod. Ord.
Ethernet-ID7	Scheda di rete	22 003 694
Cavo per il collegamento dell'ID7 alla rete Ethernet	Cavo cordato a coppie, 16 Pin, RJ45 5 m	00 205 247
	Cavo cordato a coppie, 16 Pin, RJ45 20 m	00 208 152
Profibus-DP-ID7	Scheda bus di campo	22 004 940
WLAN-ID7	Scheda di rete senza fili	22 010 390

Stampante in chassis da tavolo		Cod. Ord.
GA46	Stampante in chassis da tavolo separato in acciaio al nichel-cromo, stampa di dati di pesata e codici a barre su carta termica di 62 mm di larghezza Interfaccia RS232, cavo lungo circa 2,5 m Classe di protezione IP21 Per dettagli tecnici, vedere Informazioni tecniche GA46	00 505 471
GA46/0,4 m	come GA46, ma con cavo di 0,4 m	00 507 229
GA46-W	come GA46, ma con dispositivo per riavvolgimento carta incorporato e copertura in PVC trasparente Classe di protezione IP65	00 505 799
GA46-W/0,4 m	come GA46, ma con cavo di 0,4 m	00 507 230
Accessori per GA46	Scheda di adattamento ID7-GA46 Capottina di protezione per GA46	00 208 264 00 507 224

Tastiera esterna		Cod. Ord.
AK-MFII	Tastiera alfanumerica a membrana, compatta Per collegamento al connettore a spina circolare MFII a 5 poli in dotazione di serie, chassis completamente in acciaio al nichel-cromo, classe di protezione IP65 Dimensioni (LxPxA): 380 mm x 158 mm x 30 mm Cavo lungo circa 1 m	00 505 490
Accessori per AK-MFII	Adattatore Tastiera-Terminale	00 208 047

Altri accessori		Cod. Ord.
Capottine di protezione	Capottina protettiva per tastiera, trasparente, elastica, 3 pezzi	22 001 091
Mensola	nera, plastificata versione completamente in acciaio inox	00 504 129 00 504 130
colonna a terra	nera, plastificata versione completamente in acciaio inox	00 504 131 00 504 132
Piedistallo	nera, plastificata versione completamente in acciaio inox	00 503 700 00 503 701
Colonna per montaggio su cavalletto	nera, plastificata versione completamente in acciaio inox	00 504 127 00 504 128

9 Appendice

9.1 Tabella dei caratteri ASCII

hex	dec	ASCII US	hex	dec	ASCII US	hex	dec	ASCII US	hex	dec	ASCII US	hex	dec	ASCII US
00	0	NUL	34	52	4	68	104	h	9C	156	₤	D0	208	⌚
01	1	SOH	35	53	5	69	105	i	9D	157	¥	D1	209	⌚
02	2	STX	36	54	6	6A	106	j	9E	158	₭	D2	210	⌚
03	3	ETX	37	55	7	6B	107	k	9F	159	f	D3	211	⌚
04	4	EOT	38	56	8	6C	108	l	A0	160	á	D4	212	⌚
05	5	ENQ	39	57	9	6D	109	m	A1	161	í	D5	213	⌚
06	6	ACK	3A	58	:	6E	110	n	A2	162	ó	D6	214	⌚
07	7	BEL	3B	59	;	6F	111	o	A3	163	ú	D7	215	⌚
08	8	BS	3C	60	<	70	112	p	A4	164	ñ	D8	216	⌚
09	9	HT	3D	61	=	71	113	q	A5	165	Ñ	D9	217	⌚
0A	10	LF	3E	62	>	72	114	r	A6	166	ª	DA	218	⌚
0B	11	VT	3F	63	?	73	115	s	A7	167	º	DB	219	■
0C	12	FF	40	64	@	74	116	t	A8	168	¿	DC	220	■
0D	13	CR	41	65	A	75	117	u	A9	169	ƒ	DD	221	■
0E	14	SO	42	66	B	76	118	v	AA	170	¬	DE	222	■
0F	15	SI	43	67	C	77	119	w	AB	171	½	DF	223	■
10	16	DLE	44	68	D	78	120	x	AC	172	¼	E0	224	α
11	17	DC1	45	69	E	79	121	y	AD	173	¡	E1	225	β
12	18	DC2	46	70	F	7A	122	z	AE	174	«	E2	226	Γ
13	19	DC3	47	71	G	7B	123	{	AF	175	»	E3	227	π
14	20	DC4	48	72	H	7C	124		B0	176	█	E4	228	Σ
15	21	NAK	49	73	I	7D	125	}	B1	177	█	E5	229	σ
16	22	SYN	4A	74	J	7E	126	~	B2	178	█	E6	230	μ
17	23	ETB	4B	75	K	7F	127	⏏	B3	179		E7	231	τ
18	24	CAN	4C	76	L	80	128	riservato	B4	180		E8	232	φ
19	25	EM	4D	77	M	81	129	ü	B5	181		E9	233	Θ
1A	26	SUB	4E	78	N	82	130	é	B6	182		EA	234	Ω
1B	27	ESC	4F	79	O	83	131	â	B7	183		EB	235	ø
1C	28	FS	50	80	P	84	132	ä	B8	184		EC	236	∞
1D	29	GS	51	81	Q	85	133	à	B9	185		ED	237	∅
1E	30	RS	52	82	R	86	134	â	BA	186		EE	238	ε
1F	31	US	53	83	S	87	135	ç	BB	187		EF	239	∩
20	32	SP	54	84	T	88	136	ê	BC	188		F0	240	≡
21	33	!	55	85	U	89	137	ë	BD	189		F1	241	±
22	34	"	56	86	V	8A	138	è	BE	190		F2	242	≥
23	35	#	57	87	W	8B	139	ï	BF	191		F3	243	≤
24	36	\$	58	88	X	8C	140	î	C0	192		F4	244	∫
25	37	%	59	89	Y	8D	141	ì	C1	193		F5	245	∫
26	38	&	5A	90	Z	8E	142	Ë	C2	194		F6	246	∫
27	39	'	5B	91	[8F	143	Ä	C3	195		F7	247	∫
28	40	(5C	92	\	90	144	É	C4	196		F8	248	∫
29	41)	5D	93]	91	145	æ	C5	197		F9	249	∫
2A	42	*	5E	94	^	92	146	Æ	C6	198		FA	250	∫
2B	43	+	5F	95	_	93	147	ô	C7	199		FB	251	∫
2C	44	,	60	96	`	94	148	ö	C8	200		FC	252	∫
2D	45	-	61	97	a	95	149	ò	C9	201		FD	253	∫
2E	46	.	62	98	b	96	150	û	CA	202		FE	254	∫
2F	47	/	63	99	c	97	151	ù	CB	203		FF	255	∫
30	48	0	64	100	d	98	152	ÿ	CC	204				
31	49	1	65	101	e	99	153	Û	CD	205				
32	50	2	66	102	f	9A	154	Ü	CE	206				
33	51	3	67	103	g	9B	155	ç	CF	207				

9.2 Numeri tasti

A tutti i tasti dell'ID7-Base sono assegnati dei numeri che consentono di azionare i tasti attraverso l'interfaccia.

Tasto	Numero	Tasto	Numero
Tasto 0	0	Tasto BILANCIA	19
Tasto 1	1	Tasto AZZERAMENTO	20
...	...	Tasto TARA	21
Tasto 9	9	Tasto DETRAZIONE TARA	22
Tasto Punto decimale	10	Tasto CLEAR	23
Tasto funzione F1	11	Tasto ENTER	24
Tasto funzione F2	12	Tasto CODE A	25
Tasto funzione F3	13	Tasto CODE B	26
Tasto funzione F4	14	Tasto CODE C	27
Tasto funzione F5	15	Tasto CODE D	28
Tasto funzione F6	16	Tasto SEGNO ALGEBRICO	29
Tasto CAMBIO FUNZIONE	17	Tasto ON/OFF	30
Tasto INFO	18		

9.3 Apertura/chiusura del terminale di pesata ID7-Base



ATTENZIONE

- Il terminale di pesata ID7-Base dev'essere aperto soltanto da personale autorizzato.
- Prima di aprire l'apparecchio scollegare la spina dalla rete.

Apertura

1. Svitare le viti sul lato inferiore del coperchio.
2. Togliere il coperchio ribaltandolo in avanti.

Chiusura

1. Appoggiare l'apparecchio sul coperchio e fissarlo leggermente con le 3 viti.
2. Premere l'apparecchio nel coperchio fino a che tutte e 3 le molle d'arresto si impegnano a scatto.
3. Fissare il coperchio con 3 viti.



ATTENZIONE

La classe di protezione IP68 sarà garantita solamente se il terminale di pesata verrà richiuso correttamente.

- Le 3 molle d'arresto devono essere impegnate a scatto a fondo.
- Fare attenzione al fatto che il cavo della tastiera non si incastri da nessuna parte.

9.4 Configurazione del pin 5 nell'interfaccia RS232-ID7

Il pin 5 dell'interfaccia RS232-ID7 può essere configurato per il collegamento di apparecchi che necessitano d'una tensione di alimentazione di 12 V (solo COM2 – COM6).

1. Aprire il terminale di pesata.
2. Cambiare la posizione di inserimento del ponticello W1 sulla scheda RS232-ID7.

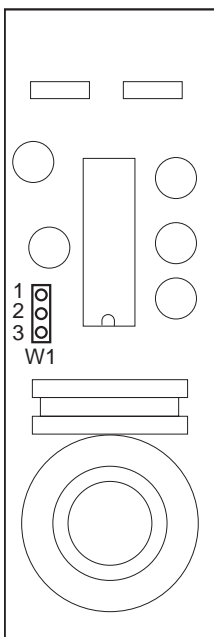

Ponticello W1	Tensione al Pin 5
Pin 1 e 2 (impostazione di fabbrica)	5 V
Pin 2 e 3	12 V

3. Richiudere il terminale di pesata.

10 Analitico

- A**
- Accensione 10
 - Accessori 99
 - Adattatore al processo di pesata 36, 96
 - Adattatore alle vibrazioni 36, 96
 - Aggiornamento display 37
 - Alibi Memory-ID7 7, 38
 - Attivazione/disattivazione della tastiera 55, 77
 - Autozero 36
 - Avvertenze di sicurezza 3
 - Azzeramento 10, 55, 70, 96
- B**
- Basamenti approvati 8
 - Big Weight Display 2, 32
 - Blocchi applicativi 60, 77, 78, 82
 - Buffer di trasmissione 89
 - Bus-Slave 40, 53
 - Byte di stato 64, 65
- C**
- Cambio del basamento 12
 - Carattere rappresentabile 103
 - Caratteri ASCII 53, 103
 - Caratteristiche tecniche 95
 - Chassis 95
 - Classificazione 14
 - Codice a barre 22, 38, 48, 61, 79
 - Codice personale 31
 - Collegamento alla rete 8
 - Collegamento basamento 7
 - Commutazione dell'unità di peso 55, 77, 96
 - Comunicazione 40
 - Configurazione stampe 44
 - Connettore basamento 95, 99
 - Connettori interfacce 95
 - Controllo 14
 - Controllo della stabilità 36, 96
 - Cosa vuol dire se ...? 92
- D**
- Data 31, 97
 - Delimitazione della stringa 41, 53, 66
 - DeltaTrac 13, 30, 57, 78, 96
- Descrizione delle interfacce 52
- Dialogo 40
- Dosaggio 14
- F**
- Formati dati 53, 66
 - Formato dell'istruzione 52, 66
 - Formato di risposta 52, 66
 - Funzione tara additiva 18
 - Funzione tara moltiplicativa 18
 - Funzioni base 10
 - Funzioni di pesata 96
 - Funzioni supplementari 13
- G**
- GA46 38, 79
- I**
- Identcode 8, 19
 - Identificazione alfanumerica 20
 - Identificazioni 19, 61, 96
 - Indicatore 4, 60, 95
 - Indicatore ausiliario 24, 100
 - Indicazione 70
 - Ingressi/uscite digitali 90, 100
 - Interfacce seriali 52
 - Interfaccia 4 I/O-ID7 38
 - Interfaccia digitale/analogica 101
 - Interfaccia RS232-ID7 39
 - Invio continuo automatico 41
 - Invio di stringa dati 59, 76
 - Invio valore di peso 57, 69
- L**
- Lingua 30
 - Lordo 17, 96
- M**
- Master Mode 25
 - Memorie di testi fissi 20, 29
 - Memorie di valori fissi DeltaTrac 29
 - Memorie di valori tara fissi 29
 - Messa in servizio 7
 - Messaggi d'errore 63, 81
 - METTLER TOLEDO Continuous Mode 42
 - Modalità di lavoro 40
- Modifica della stringa di caratteri 45
- Modo Controllo 32
- Modo Dialogo 52
- Modo Display 94
- Modo ID5 33
- Modo stampa 44
- O**
- Ora 31, 97
- P**
- Pesata 12
 - Pesata dinamica 16, 32, 96
 - Porte per il collegamento tramite interfaccia 38
 - Possibilità d'impiego 3
 - Prese di collegamento 6
 - Pulizia 9
- Q**
- Quadro sinottico delle istruzioni 54, 67
- R**
- Reset Bilancia 37
 - Reset Terminale 34
 - Restart 37
 - Richiamo di informazioni 21
 - RS... 38
- S**
- Seconda unità 37
 - Segnale acustico 61, 77
 - Serie di istruzioni MMR 41, 52
 - Serie di istruzioni SICS 42, 66
 - Spegnimento 10
 - Stampa 22, 40, 61, 79
 - Stampa alfanumerica 61, 79
 - Stringa di trasferimento 41
- T**
- Tara automatica 11, 36
 - Tara intermedia 18
 - Taratura 11, 56, 74, 96
 - Tasti di funzione 4, 13
 - Tastiera 5, 95
 - Tastiera alfanumerica 23, 102
 - Tastiera esterna 23, 30, 102
 - Terminale 95
 - Test del basamento 19
 - Testo per A B C D 31
- Tipo d'interfaccia 38
- Trasferimento di dati 22
- V**
- Valori nominali ai fini del DeltaTrac 15, 57, 78
 - Verifica I/O 50



22004112D

Soggetto a modifiche tecniche © Mettler-Toledo (Albstadt) GmbH 04/10 Printed in Germany 22004112D

Mettler-Toledo (Albstadt) GmbH

D-72458 Albstadt

Tel. ++49-7431-14 0, Fax ++49-7431-14 232

Internet: <http://www.mt.com>