

IND560x

Weighing Terminal



IND560x Quick Guide	1
Stručný návod k terminálu IND570	11
IND560x Lynvejledning.....	21
IND560x – Kurzanleitung	31
Guía rápida de IND560x	41
Guide rapide IND560x	53
Guida rapida dell'IND560x.....	63
IND560x Rövid útmutató	73
IND560x Beknopte handleiding	83
IND560x Hurtigveileder	93
IND560x Szybki przewodnik.....	103
Guia Rápido IND560x	113
IND560x Snabbguide.....	123
IND560x Hızlı Kılavuz	133

IND560x Quick Guide

Table of Contents

IND560x Quick Guide.....	1
1. Safety Instructions	3
Intended Use.....	3
Documentation.....	3
Safety Warnings	3
2. Specifications and Operator Interface.....	4
Specifications.....	4
Front Panel and Display Features.....	5
3. Operating Instructions	5
Weights and Measures Approved Mode	5
Zero.....	5
Print	5
Tare.....	6
Setting Targets	7
Checkweighing.....	8
Basic Manual Filling	8
Basic Automatic Filling	9
4. Diagnostics and Maintenance.....	10
Common Errors.....	10
Cleaning the Terminal	10

1. Safety Instructions

Intended Use

Your weighing terminal is used for weighing. Use the balance exclusively for this purpose. Any other type of use and operation beyond the limits of technical specifications without written consent from Mettler-Toledo, LLC is considered as not intended.

It is essential for the buyer to closely observe the installation information, product and system manuals, operating instructions and other documentation and specifications. MT's warranty and any liability are expressly excluded for damages caused by non-compliance with the applicable manuals.

Do not use the terminal in any environment or category other than those specified under **Specifications**.

Documentation

For further details on system configuration and operation, refer to the documents provided on the CD-ROM (64062176) or visit www.mt.com/IND560. For product compliance information, visit <http://glo.mt.com/global/en/home/search/compliance.html>.

Safety Warnings

READ the Installation Guide on the enclosed IND560x Terminal Resource CD BEFORE operating or servicing this equipment, FOLLOW all instructions carefully, and SAVE all documentation for future reference.

 WARNINGS
DO NOT INSTALL OR PERFORM ANY SERVICE ON THIS EQUIPMENT BEFORE THE AREA IN WHICH THE IND560x IS LOCATED HAS BEEN SECURED AS NON-HAZARDOUS BY PERSONNEL AUTHORIZED TO DO SO BY THE RESPONSIBLE PERSON AT THE CUSTOMER'S SITE.
UTILIZZARE IL TERMINALE DI PESATURA SOLO IN ASSENZA DI PROCESSI ELETTROSTATICI IN GRADO DI GENERARE SCARICHE A SPAZZOLA PROPAGANTI.
NON UTILIZZARE UN PANNO BAGNATO PER PULIRE IL TERMINALE DI PESATURA. UTILIZZARE UN PANNO UMIDO ED ESEGUIRE LA PULIZIA CON DELICATEZZA.
INDOSSARE UN ABBIGLIAMENTO IDONEO. EVITARE INDUMENTI IN NYLON, POLIESTERE O ALTRO MATERIALE SINTETICO IN GRADO DI GENERARE O TRATTENERE LA CARICA. UTILIZZARE CALZATURE E PAVIMENTAZIONE CONDUTTIVE.
EVITARE DI COPRIRE IL TERMINALE CON ELEMENTI IN PLASTICA.
IF THE IND560x KEYBOARD, DISPLAY LENS OR ENCLOSURE IS DAMAGED, THE DEFECTIVE COMPONENT MUST BE REPLACED IMMEDIATELY. REMOVE POWER IMMEDIATELY AND DO NOT REAPPLY POWER UNTIL THE DISPLAY LENS, KEYBOARD OR ENCLOSURE HAS BEEN REPAIRED OR REPLACED BY QUALIFIED SERVICE PERSONNEL. FAILURE TO DO SO COULD RESULT IN BODILY HARM AND/OR PROPERTY DAMAGE.
ONLY THE COMPONENTS SPECIFIED IN THE DOCUMENTATION SUPPLIED ON THE ENCLOSED CD-ROM CAN BE USED IN THIS DEVICE. ALL EQUIPMENT MUST BE INSTALLED IN ACCORDANCE WITH THE INSTALLATION INSTRUCTIONS DETAILED IN THE DIVISION 1/ZONE 21 INSTALLATION MANUAL. INCORRECT OR SUBSTITUTE COMPONENTS AND/OR DEVIATION FROM THESE INSTRUCTIONS CAN IMPAIR THE INTRINSIC SAFETY OF THE TERMINAL AND COULD RESULT IN BODILY INJURY AND/OR PROPERTY DAMAGE.
WHEN THIS EQUIPMENT IS INCLUDED AS A COMPONENT PART OF A SYSTEM, THE RESULTING DESIGN MUST BE REVIEWED BY QUALIFIED PERSONNEL WHO ARE FAMILIAR WITH THE CONSTRUCTION AND OPERATION OF ALL COMPONENTS IN THE SYSTEM AND THE POTENTIAL HAZARDS INVOLVED. FAILURE TO OBSERVE THIS PRECAUTION COULD RESULT IN BODILY HARM AND/OR PROPERTY DAMAGE.
ONLY PERMIT QUALIFIED PERSONNEL TO SERVICE THE IND560x. EXERCISE CARE WHEN MAKING CHECKS, TESTS AND ADJUSTMENTS THAT MUST BE MADE WITH POWER ON. FAILING TO OBSERVE THESE PRECAUTIONS CAN RESULT IN BODILY HARM AND/OR PROPERTY DAMAGE.
ALL EQUIPMENT MUST BE INSTALLED IN ACCORDANCE WITH THE INSTALLATION INSTRUCTIONS DETAILED IN THE DIVISION 2/ZONE 2 INSTALLATION MANUAL. DEVIATION FROM THE INSTRUCTIONS CAN IMPAIR THE INTRINSIC SAFETY OF THE TERMINAL AND VOID THE AGENCY APPROVAL.
BEFORE CONNECTING/DISCONNECTING ANY INTERNAL ELECTRONIC COMPONENTS OR INTERCONNECTING WIRING BETWEEN ELECTRONIC EQUIPMENT ALWAYS REMOVE POWER AND WAIT AT LEAST THIRTY (30) SECONDS BEFORE ANY CONNECTIONS OR DISCONNECTIONS ARE MADE. FAILURE TO OBSERVE THESE PRECAUTIONS COULD RESULT IN DAMAGE TO OR DESTRUCTION OF THE EQUIPMENT AND/OR BODILY HARM

2. Specifications and Operator Interface

Specifications

Enclosure Types	Panel-mount: Stainless steel front panel with aluminum frame	
	Harsh environment desk/wall/column-mount: Type 304L stainless steel enclosure	
Dimensions (w × h × d)	Panel-mount 265 mm × 160 mm × 92 mm / Harsh environment: 289 mm × 170 mm × 183 mm	
Shipping Weight	3.5 kg (8 lb)	
Environmental Protection	Panel Mount front panel sealing provides IP65 (Comparable to TYPE 4 and TYPE 12 protection) – certified by DEKRA EXAM GFmbH	
	Harsh Environment enclosure is IP65, IP68 and 69K	
Operating Environment	All terminal types can be operated at temperatures ranging from –10° to 40° C (14° to 104° F) at 10% to 95% relative humidity non-condensing	
Hazardous Areas	The IND560x is approved for use in Division 1 and Zone 1/21 2 hazardous areas.	
AC Input Power	All models of the IND560x can operate with the PSUX or APS768x intrinsically safe power supplies. The PSUX and APS768x both provide several intrinsically safe voltages to the IND560x for its correct operation. The PSUX and APS768x are available in either a 120 VAC or a 230 VAC version. The IND560x harsh/analog model with the IND560x-PAB option installed operates with the METTLER TOLEDO intrinsically safe, external NiMH battery pack (P.Ns 64060627 & 64060625).	
Scale Types and Update Rates	Analog load cells or High-Precision IDNet, Kx Line (T-Brick Ex T4 type) or Point Ex module. Target Comparison update rate: up to 50 Hz / PLC Interface update rate: 20 Hz .	
Keypad	26 keys; 1.5-mm thick polyester overlay (PET) with hardcoating and polycarbonate display lens	
Approvals	Hazardous Area	Weights and Measures
	<p>U.S.: IS, Class I, II, III; Div 1; Groups A-G T4 T_a=-10°C to +40°C, IP65, Type 4 I/1/AEx ib IIC T4</p> <p>ATEX: Certificate BVS 09 ATEX E 010 and 1st supplement II 2 G Ex ib [op is Ga] IIC T4 Gb II 2 D Ex ib [op is Da] IIIC T60°C Db IP65</p> <p>Canada: Class I, II, III; Div 1; Groups A-G T4 T_a=-10°C to +40°C, IP65 IECEX: Certificate IECEX BVS 10.0096X Ex ib [op is Ga] IIC T4 Gb Ex ib [op is Da] IIIC T60°C Db IP65</p>	<p>USA: NTEP Class III/IIIL, 10,000 d, CoC #05-057 Canada: Class III, 10,000d; Class IIIHD, 20,000d; AM-5593 Europe: TC6812</p>

Front Panel and Display Features

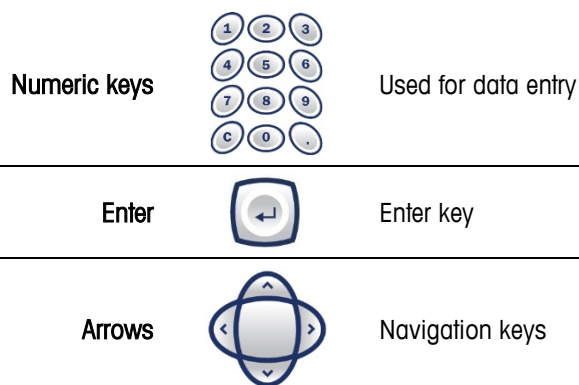
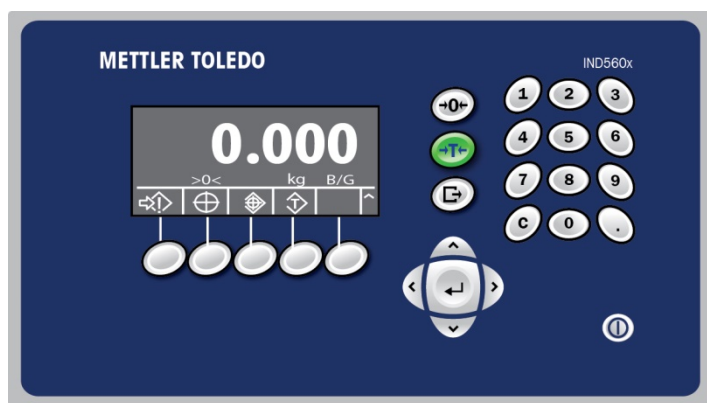

System Line		Displays user messages
Weight display		Displays current weight on scale
Legend Area		Displays current operational status
Softkeys		Provide one-touch access to terminal functions
Power		
Clear		When in the net weight mode, press CLEAR to clear the current tare value; the display will revert to the gross weight value. When in data entry mode, CLEAR functions like a backspace or ESCAPE key
Zero	<td>Press the TARE scale function key to display a net zero weight when a container is on the scale</td>	Press the TARE scale function key to display a net zero weight when a container is on the scale
Print		Press the PRINT scale function key to transmit data from the terminal or register a transaction

3. Operating Instructions

Weights and Measures Approved Mode

When the terminal is used in metrologically-approved applications, it will be sealed with a wire. Do not tamper with the wire seal.

Zero

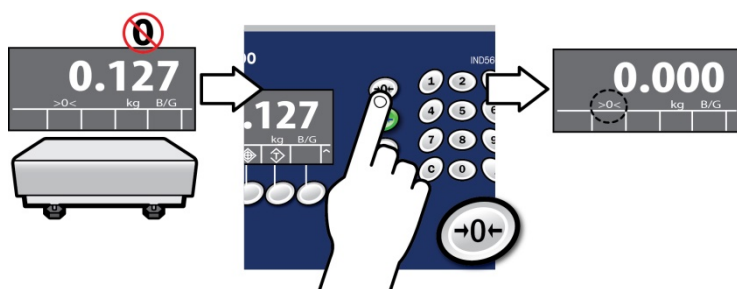

Print

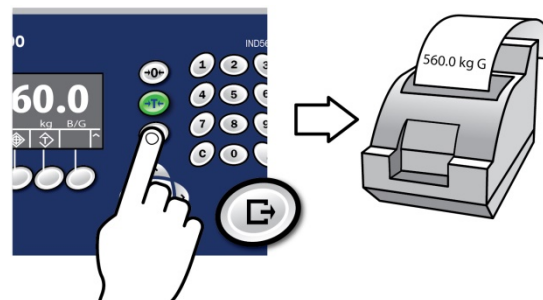

Tare

Description (Pushbutton Tare shown)

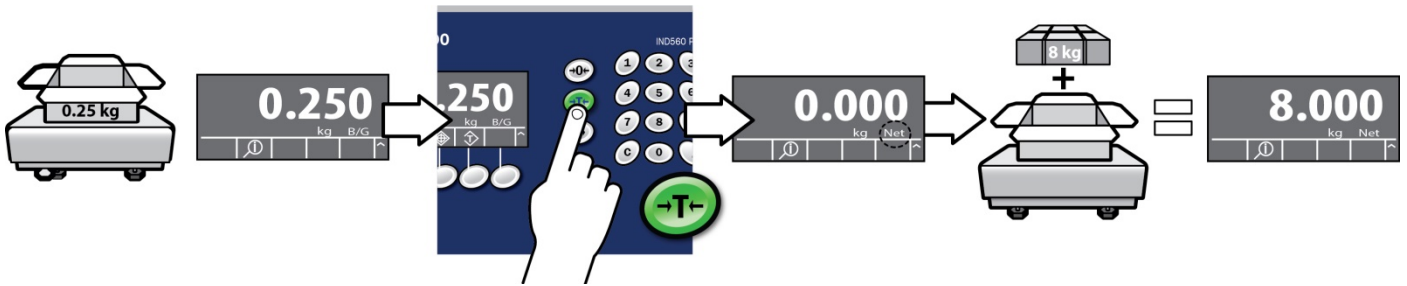

Viewing Current Tare Value

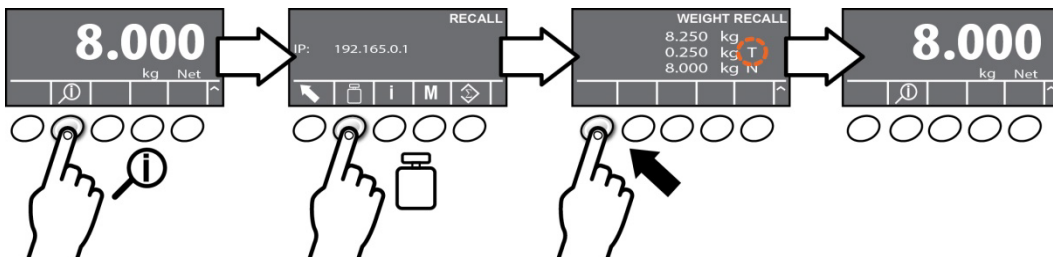

Keyboard Tare

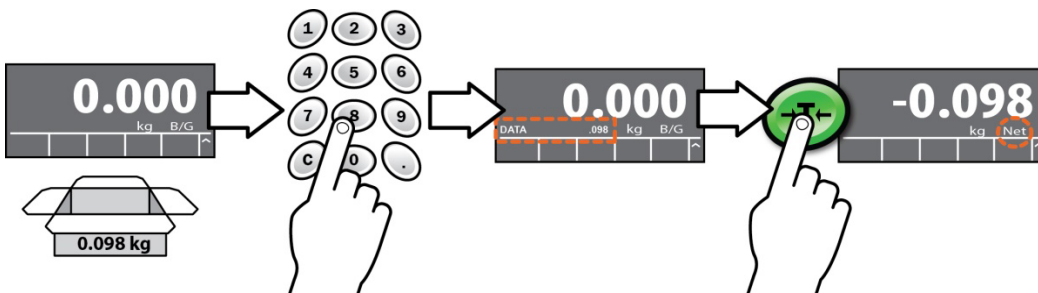

Search for Stored Tare

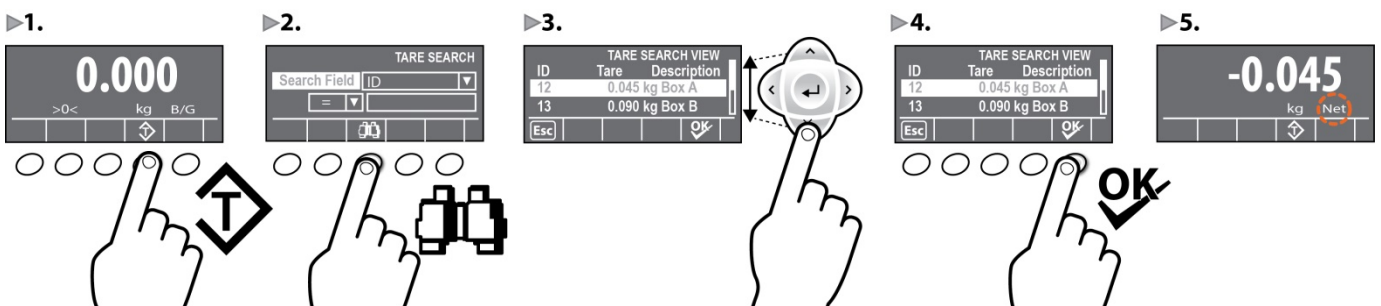

Recall tare by ID

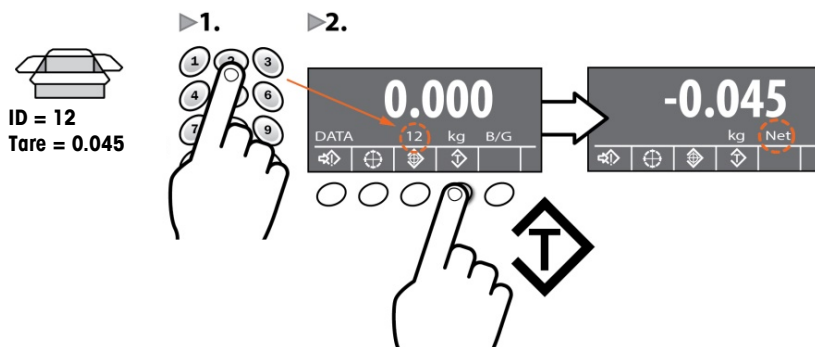

Clear Tare

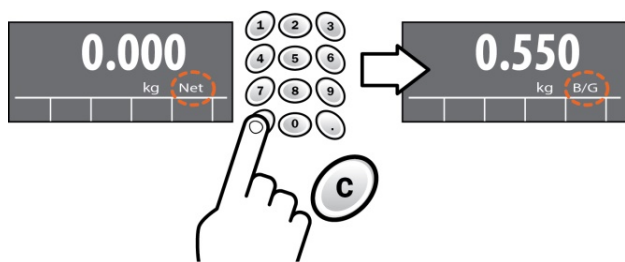

Setting Targets

Recalling Target from Target Table

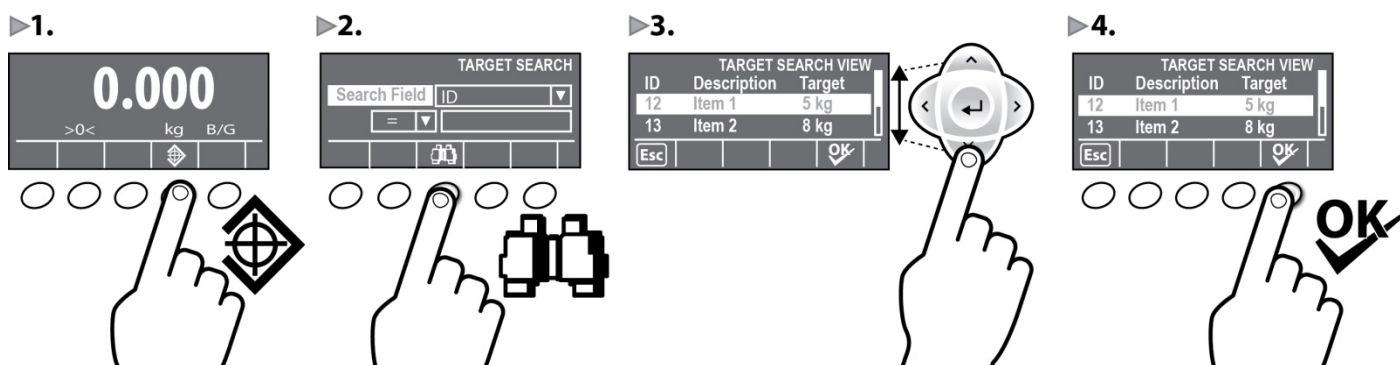

Direct Entry of Target Value

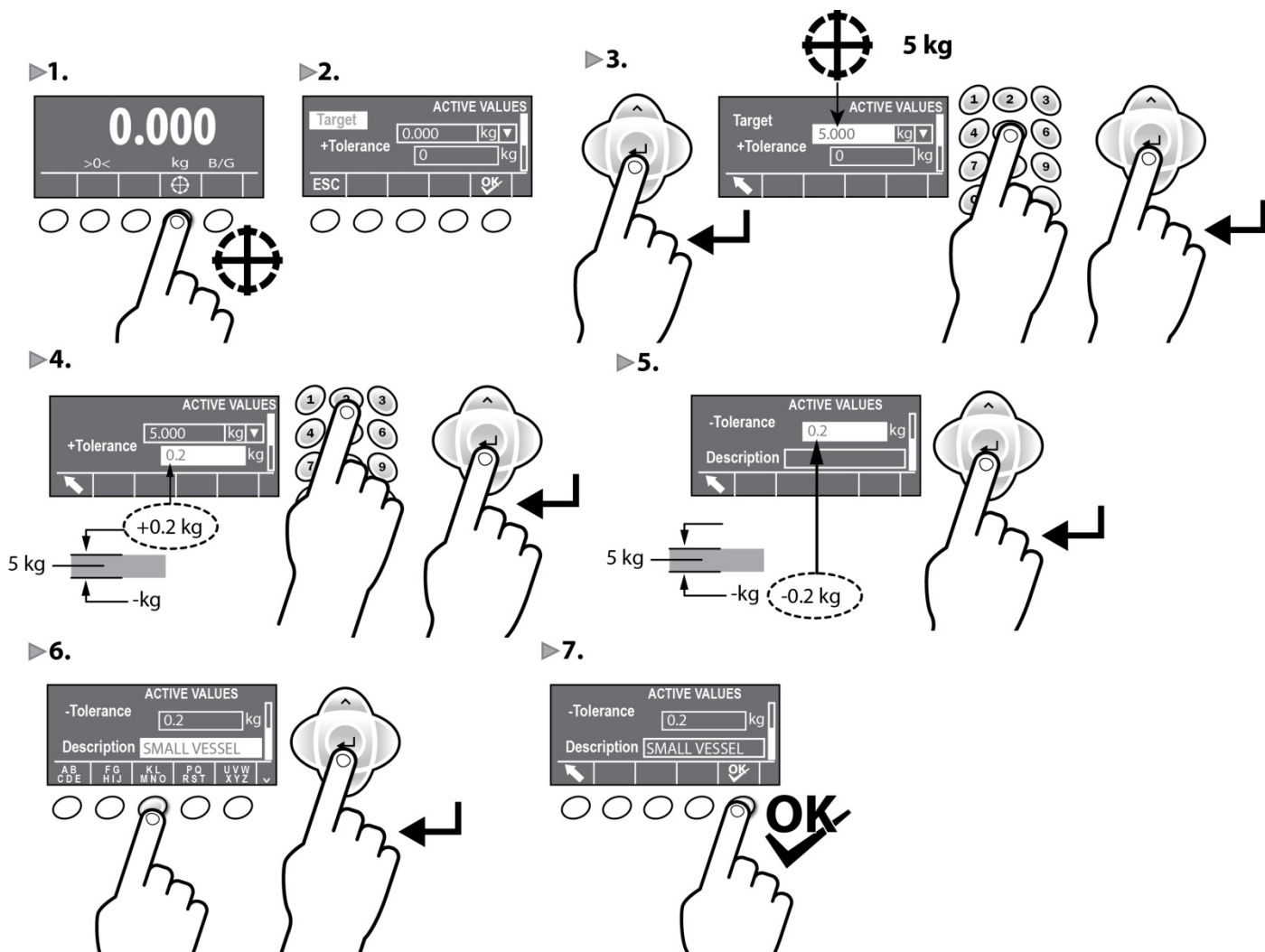

Checkweighing

Description

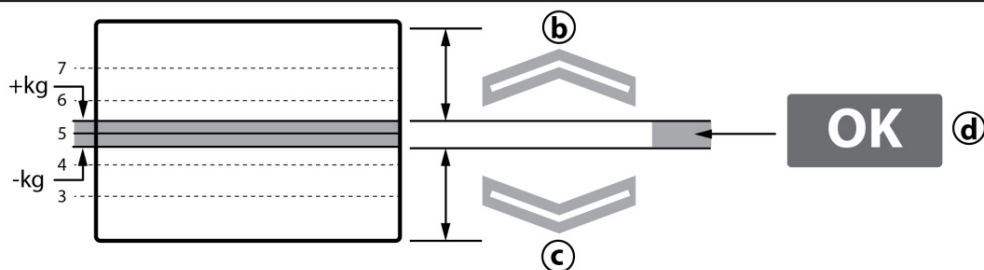
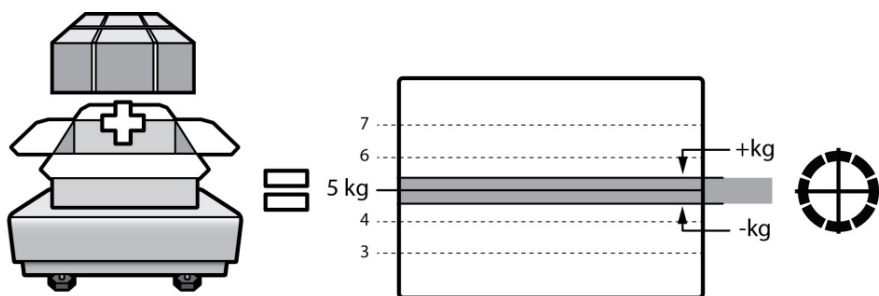

a

b

c

d

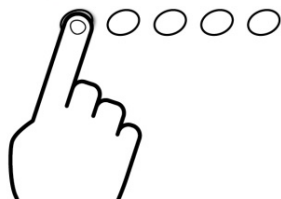
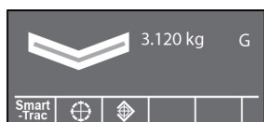
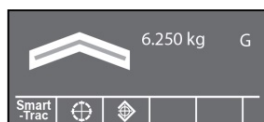
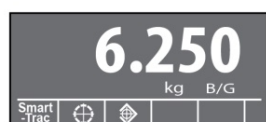

Checkweighing with Tare

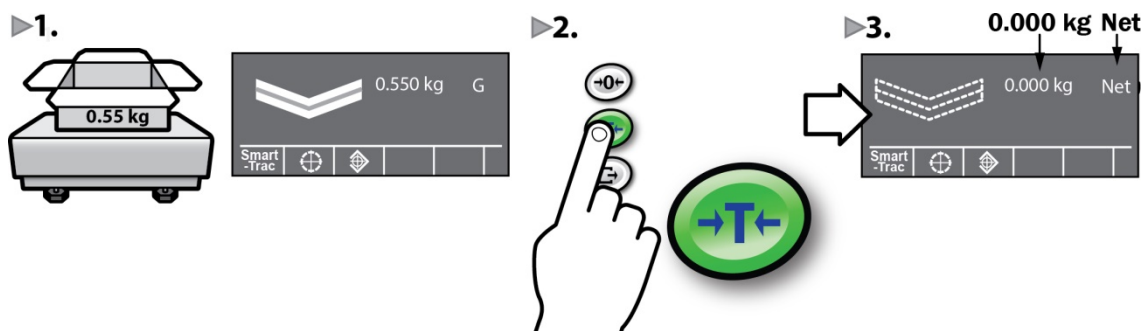

Basic Manual Filling

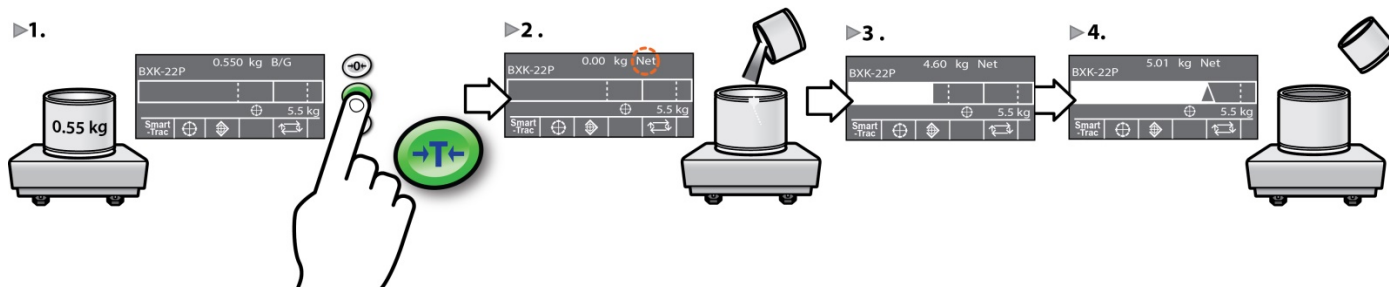

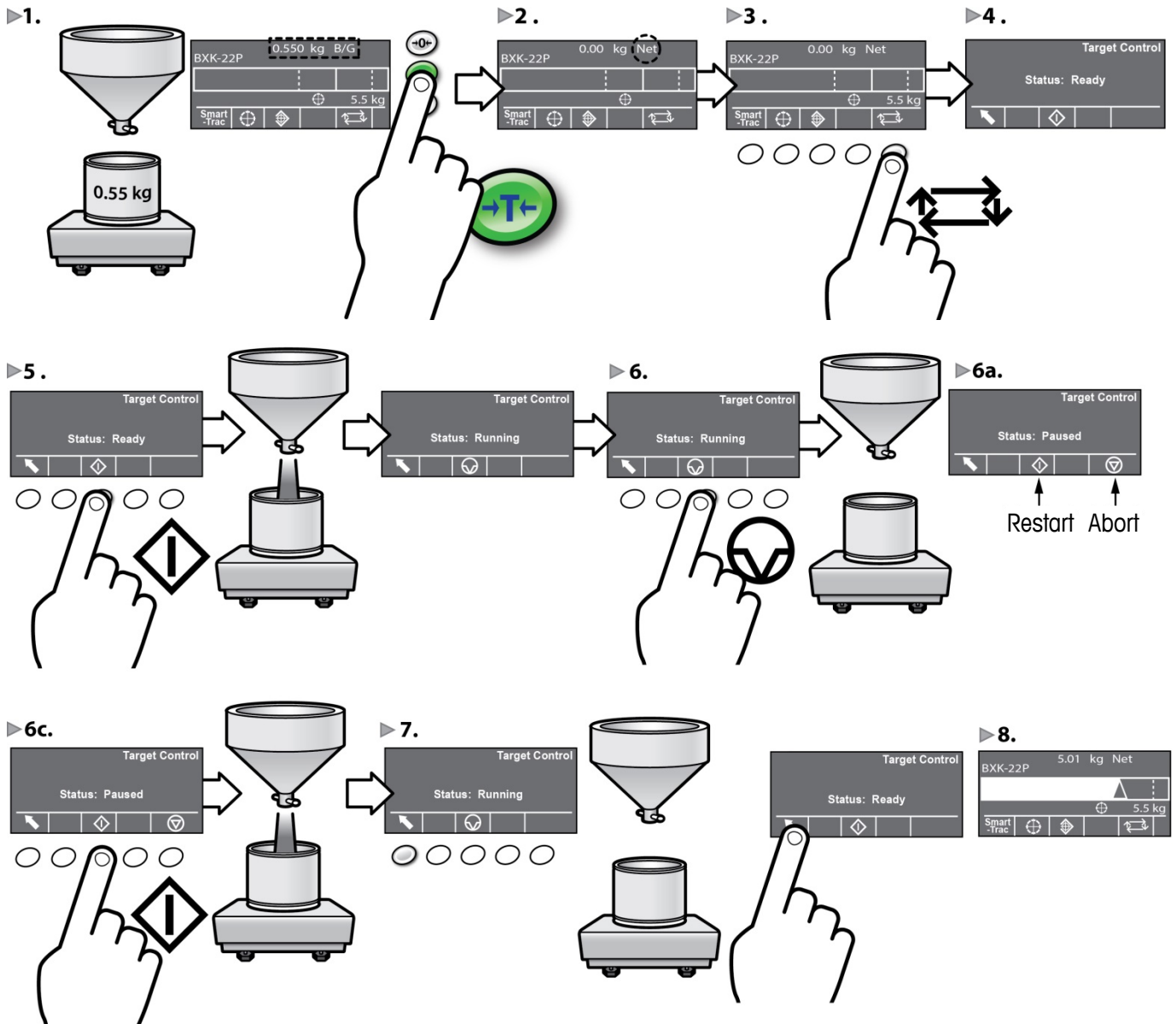

Basic Automatic Filling



4. Diagnostics and Maintenance

Common Errors

Overcapacity	Terminal cannot execute commands because the weight on the scale is over the calibrated capacity. The weight display shows blanked condition: 
Undercapacity	Terminal cannot execute commands because the weight is under the current captured zero. The weight display will show an under zero condition: 
Motion	If motion is detected when a command is received, the IND560x will wait for a no-motion condition. If a stable (no motion) weight condition is reached, the command is executed. If a no-motion state cannot be reached, the command is aborted and a "Scale In Motion" error displays.
Failure to Zero	If pushbutton zero is enabled and the operator presses the ZERO scale function key, these common errors may occur: <ul style="list-style-type: none"> Zero Failed-Range: Gross weight outside the programmed zero range Zero Failed-Net Mode: zero failed because scale is in net mode Scale In Motion: zero failed due to motion on scale <p>If EEE is shown on display, the terminal has not captured a zero reference at power-up</p>
Failure to Print	When an operator attempts to use the print function, these common errors could occur: <ul style="list-style-type: none"> No Demand Output: print failed due to missing Demand Output connection Scale In Motion: print failed due to motion on scale Print Not Ready: print interlock has not been reset
Function Disabled	Error occurs if an operator attempts to access a disabled function.
Access Denied. User Not Authorized	Occurs if an operator attempts to access an unauthorized function.



Cleaning the Terminal

- Gently wipe the IND560x terminal's keypad and cover with a clean, damp, soft cloth.
- Use water or mild, non-abrasive cleaning agents.
- Do not use any type of acids, alkalis or strong industrial solvents such as toluene or isopropanol (IPA) that could damage the terminal's finish.
- Do not spray cleaner directly on the terminal.
- Do not clean the terminal using high-pressure or high-temperature water.
- Build-up of dust layers must be avoided.
- Remove light dust deposits using a damp cloth with a gentle wiping motion.
- Do not use compressed air or vacuum to remove dust layers.
- Follow good housekeeping practices to keep the terminal clean.

Stručný návod k terminálu IND570

Obsah

1. Bezpečnostní pokyny	13
Určené použití	13
Dokumentace	13
Bezpečnostní upozornění	13
2. Specifikace a ovládací rozhraní	13
Specifikace	13
Funkce čelního panelu a displeje.....	14
3. Návod k obsluze	15
Režim provozu v obchodním styku.....	15
Nulování.....	15
Tisk	15
Tárování	15
Nastavení cílových hmotností	17
Kontrolní vážení.....	18
Základní manuální plnění.....	18
Základní automatické plnění	19
4. Diagnostika a údržba	20
Běžně zobrazované chyby.....	20
Čištění terminálu.....	20

1. Bezpečnostní pokyny

Určené použití

Váhový terminál je určen k vážení. Váhu používejte výhradně k tomuto účelu. Jakýkoli jiný druh použití nebo provozu, který překračuje meze technických specifikací, se bez předchozího písemného souhlasu společnosti Mettler-Toledo, LLC považuje za způsob použití přístroje v rozporu s určeným použitím.

Zákazník je povinen přesně dodržovat pokyny k instalaci, návod k výrobku a jeho systému, pokyny k obsluze a další dokumentaci a specifikace. Záruka společnosti Mettler-Toledo se výslovně nevztahuje na škody způsobené v důsledku nedodržení informací a pokynů uvedených v příslušné dokumentaci.

Nepoužívejte terminál v jiném prostředí nebo v podmínkách jiné kategorie, než které jsou uvedeny v kapitole **Specifikace**.

Dokumentace

Podrobné informace o konfiguraci a provozu systému jsou uvedeny v dokumentech uložených na nosiči CD-ROM (30205330) a na adrese www.mt.com/IND560x. Informace o shodě přístroje jsou uvedeny na adrese <http://glo.mt.com/global/en/home/search/compliance.html>.

Bezpečnostní upozornění

PŘEČTĚTE SI Návod k instalaci terminálu IND560x, který je přiložen na nosiči CD, PŘED zahájením provozu či servisních prací, pečlivě DODRŽUJTE všechny pokyny a USCHOVEJTE veškerou dokumentaci k případnému pozdějšímu nahlédnutí.



VÝSTRAŽNÉ INFORMACE

NEPROVÁDĚJTE INSTALACI, ODPOJENÍ A SERVIS TOHOTO ZAŘÍZENÍ PŘED JEHO VYPNUTÍM A PŘED ZAJIŠTĚNÍM CELÉHO ÚSEKU COBY BEZPEČNÉHO, A TO OSOBAMI POVĚŘENÝMI OSOBOU ODPOVĚDNOU.

VÁHOVÝ TERMINÁL POUŽÍVEJTE POUZE V PŘÍPADĚ, ŽE ELEKTROSTATICKÉ PROCESY NEMOHOU ZPŮSOBIT VÝBOJ STATICKE ELEKTRINY.

K ČIŠTĚNÍ VÁHOVÉHO TERMINÁLU NEPOUŽÍVEJTE SUCHÉ HADŘÍKY. K ŠETRNÉMU ČIŠTĚNÍ TERMINÁLU POUŽÍVEJTE VŽDY VLHKÝ HADŘÍK.

POUŽÍVEJTE VHODNÝ ODĚV. NEPOUŽÍVEJTE ODĚVY Z NYLONU, POLYESTERU A JINÝCH SYNTETICKÝCH MATERIÁLŮ, KTERÉ JSOU ZDROJEM NEBO DOKÁŽÍ UCHOVAT ELEKTRICKÝ NÁBOJ. POUŽÍVEJTE VODIVOU OBUV; ROVNĚŽ PODLAHY MUSEJÍ BÝT VODIVÉ.

DOJDE-LI U TERMINÁLU IND570 K POŠKOZENÍ KLÁVESNICE, KRYTU DISPLEJE NEBO PLÁŠTĚ, JE TŘEBA POŠKOZENOU SOUČÁST BEZODKLADNĚ VYMĚNIT. IHLED ODPOJTE NAPÁJECÍ ZDROJ A PŘÍVOD ELEKTRICKÉ ENERGIE NEOBNOVUJTE, DOKUD KRYT DISPLEJE, KLÁVESNICE NEBO PLÁŠŤ TERMINÁLU NEBUDOU OPRAVENY NEBO VYMĚNĚNY. OPRAVU ČI VÝMĚNU JE TŘEBA SVĚŘIT POVOLANÉMU SERVISNÍMU TECHNIKOVÍ. NEDODRŽENÍ TĚCHTO POKYNŮ MŮŽE BÝT PŘÍČINOU ÚJMY NA ZDRAVÍ OSOB A/NEBO VZNIKU VĚCNÝCH ŠKOD.

V TOMTO TERMINÁLU JE DOVOLENO POUŽÍVAT POUZE SOUČÁSTI VÝSLOVNĚ UVEDENÉ V DOKUMENTACI K TERMINÁLU IND560x, KTERÁ JE ULOŽENA NA PŘILOŽENÉM NOSIČI CD-ROM. VEŠKERÁ ZAŘÍZENÍ JE TŘEBA INSTALOVAT V SOULADU S POKYNY UVEDENÝMI V NÁVODU K INSTALACI. NEVHODNÉ DÍLY, DÍLY Z DRUHOVÝROBY A/NEBO NEDODRŽENÍ TĚCHTO POKYNŮ MŮŽE NEGATIVNĚ OVLIVNIT BEZPEČNOST TERMINÁLU A ZPŮSOBIT ÚJMU NA ZDRAVÍ OSOB A/NEBO VZNIK VĚCNÝCH ŠKOD.

JE-LI TOTO ZAŘÍZENÍ SOUČÁSTÍ ROZSÁHLEJŠÍHO SYSTÉMU, JE TŘEBA CELKOVOU KONSTRUKCI SYSTÉMU SVĚŘIT K POSOUZENÍ POVOLANÝM ODBORNÍKŮM, KTERÍ JSOU OBEZNÁMENI S KONSTRUKCÍ A PROVOZEM VŠECH SOUČÁSTÍ SYSTÉMU A S NIMI SOUVISEJÍCÍM NEBEZPEČÍM. NEDODRŽENÍ TOHOTO POKYNU MŮŽE BÝT PŘÍČINOU ÚJMY NA ZDRAVÍ OSOB A/NEBO VZNIKU VĚCNÝCH ŠKOD.

SERVIS TERMINÁLU SMÍ PROVÁDĚT POUZE OSOBY S PŘÍSLUŠNOU KVALIFIKACÍ. PŘI KONTROLE, ZKOUŠKÁCH A ÚPRAVÁCH NASTAVENÍ, KTERÉ LZE PROVÉST POUZE U ZAPNUTÉHO PŘÍSTROJE, POSTUJUJTE SE ZVÝŠENOU OPATRNOSTÍ. NEDODRŽENÍ TĚCHTO POKYNŮ MŮŽE BÝT PŘÍČINOU ÚJMY NA ZDRAVÍ OSOB A/NEBO VZNIKU VĚCNÝCH ŠKOD.

VEŠKERÁ ZAŘÍZENÍ JE TŘEBA INSTALOVAT V SOULADU S POKYNY UVEDENÝMI V NÁVODU K INSTALACI DO PROSTŘEDÍ DIVIZE 2 / ZÓNY 2. NEDODRŽENÍ POKYNŮ MŮŽE NEGATIVNĚ OVLIVNIT JISKROVOU BEZPEČNOST TERMINÁLU A ZRUŠIT PLATNOST ÚŘEDNÍ HOMOLOGACE.

PŘED PŘIPOJENÍM/ODPOJENÍM INTERNÍCH I EXTERNÍCH ELEKTRONICKÝCH SOUČÁSTÍ, SNÍMAČŮ, KABELOVÝCH SVAZKŮ A PROPOJOVACÍCH VEDENÍ MEZI ELEKTRONICKÝMI ZAŘÍZENÍMI VŽDY ODPOJTE PŘÍSLUŠNÁ ZAŘÍZENÍ OD ZDROJE ELEKTRICKÉ ENERGIE A PŘED OPĚTOVNÝM ODPOJENÍM/PŘIPOJENÍM VYČEKJTE ALESPŮŇ TŘICET (30) SEKUND. NEDODRŽENÍ TĚCHTO POKYNŮ MŮŽE BÝT PŘÍČINOU ÚJMY NA ZDRAVÍ OSOB A/NEBO VZNIKU VĚCNÝCH ŠKOD.

2. Specifikace a ovládací rozhraní

Specifikace

Typy pláště	Vestavná montáž: čelní panel z nerezové oceli, hliníkový rám Provedení do náročného prostředí, nástěnná montáž / montáž na sloupek / umístění na stůl: plášť z nerezové oceli 304L
-------------	---

Rozměry (d × š × h)	Vestavná montáž: 265 mm × 160 mm × 66,5 mm / Provedení do náročného prostředí: 265 mm × 148,4 mm × 163 mm	
Hmotnost včetně obalu	3,5 kg	
Ochrana proti působení okolních vlivů	Těsnění čelního panelu u provedení k vestavné montáži poskytuje stupeň krytí IP65 (srovnatelné s ochranou TYPU 4 a TYPU 12) – certifikaci provedla společnost DEKRA EXAM GmbH. Provedení do náročného prostředí vyhovuje požadavkům na stupeň krytí IP65, IP68, IP69K	
Provozní prostředí	Všechny typy terminálu lze provozovat za teplot od –10 C do 40 C (14 F až 104 F) a při nekondenzující relativní vlhkosti vzduchu 10–95 %	
Prostředí s nebezpečím výbuchu	Terminál IND560x je homologován k provozu v prostředí s nebezpečím výbuchu Divize 1 a Zón 1/21 2.	
Vstupní napětí AC (modely k vestavné montáži a modely do náročných podmínek)	Všechny modely terminálu IND560x lze napájet jiskrově bezpečnými zdroji PSUx a APS768x. Zdroje PSUx i APS768x poskytují terminálu IND560x několik jiskrově bezpečných napětí pro správný provoz. Zdroje PSUx a APS768x jsou k dispozici v provedení 120 V AC a 230 V AC. Provedení terminálu IND560x do nepříznivých podmínek a analogové provedení s instalovaným doplňkem IND560x-PAB jsou napájena jiskrově bezpečnou externí NiMH baterií METTLER TOLEDO (P/N 64060627 a 64060625).	
Typy vah a obnovovací frekvence	Analog zatížení buňky nebo High-Precision IDNet, Kx linka (typ T-Brick Ex T4) nebo Point Ex modul Cílová rychlost aktualizace porovnání 50 Hz	
Klávesnice	26 tlačítek; polyesterová (PET) překryvná vrstva, polykarbonátový kryt displeje	
Certifikace	<p>Prostředí s nebezpečím výbuchu</p> <p>USA: IS, třída I, II, III; Div 1; Skupiny A–G T4 Ta=–10 °C až +40 °C, IP65, Typ 4 I/1/AEx ib IIC T4</p> <p>ATEX: Osvědčení BVS 09 ATEX E 010 a 1. dodatek II 2 G Ex ib [op je Ga] IIC T4 Gb II 2 D Ex ib [op je Da] IIIC T60 C Db IP65</p> <p>Kanada: Třída I, II, III; Div 1; Skupiny A–G T4 Ta=–10 °C až +40 °C, IP65 IECEX: osvědčení IECEX BVS 10.0096X Ex ib [op je Ga] IIC T4 Gb Ex ib [op je Da] IIIC T60 C Db IP65</p>	<p>Metrologická certifikace</p> <p>USA: třída III/IIIL 100.000d; CoC č. 05–157 Kanada: třída III 100.000d; třída IIIHD 20,000d; AM-5593 Evropa: TC6812</p>

Funkce čelního panelu a displeje

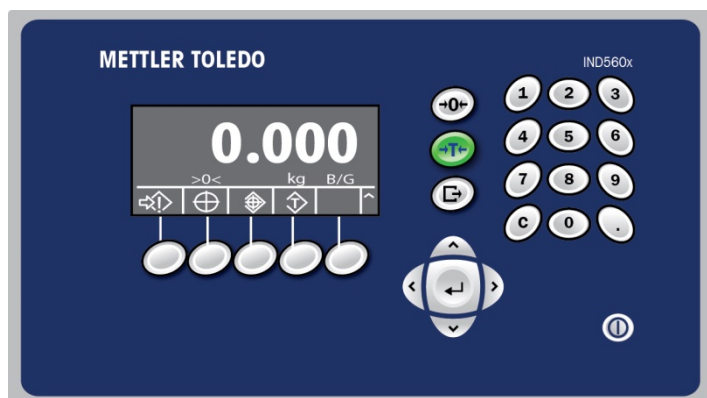

Alfanumerická tlačítka  Zadávání dat

Enter  Tlačítko Enter

Směrová tlačítka  Navigační tlačítka

Systémový řádek



Zobrazuje uživatelské zprávy

Zobrazení hmotnosti



Zobrazuje hmotnost břemena umístěného na váze

Legenda		Zobrazuje aktuální provozní stav
Softwarová tlačítka		Přístup k funkcím terminálu
Tlačítko napájení		
Mazání		Při vážení v režimu čisté cílové hmotnosti lze stisknutím tlačítka MAZÁNÍ vymazat aktuální hodnotu táry; displej přejde do režimu zobrazení hmotnosti brutto. V režimu zadávání dat slouží tlačítko MAZÁNÍ k odstraňování znaků a návratu na předchozí obrazovky
Nulování		Stisknutím tlačítka NULOVÁNÍ uložíte nový vztažný bod nulové hodnoty brutto
Tárování		Stisknutím tlačítka TÁROVÁNÍ zobrazíte čistou nulovou hmotnost s nádobkou umístěnou na váze
Tisk		Stisknutím tlačítka TISK odešlete data z terminálu nebo zaregistrujete transakci

3. Návod k obsluze

Režim provozu v obchodním styku

Je-li terminál používán v aplikacích s certifikací k provozu v obchodním styku, bude vybaven drátkovou plombou. Neoprávněná manipulace s plombou je zakázána.

Nulování

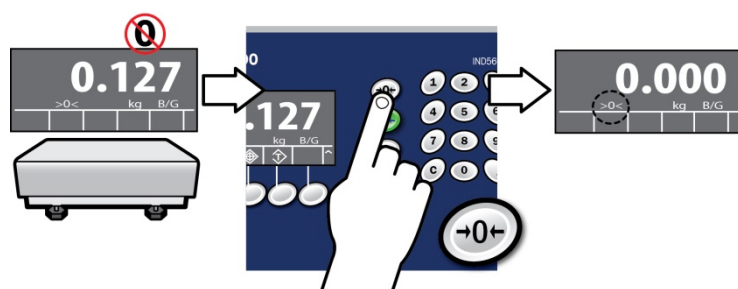

Tisk

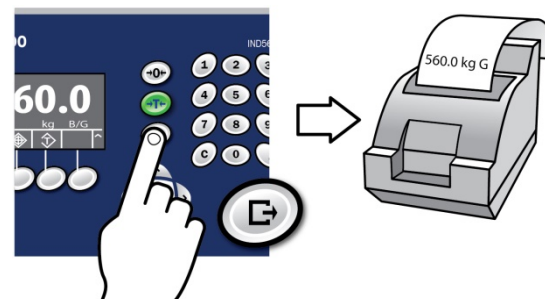

Tárování

Popis (tárování tlačítkem)

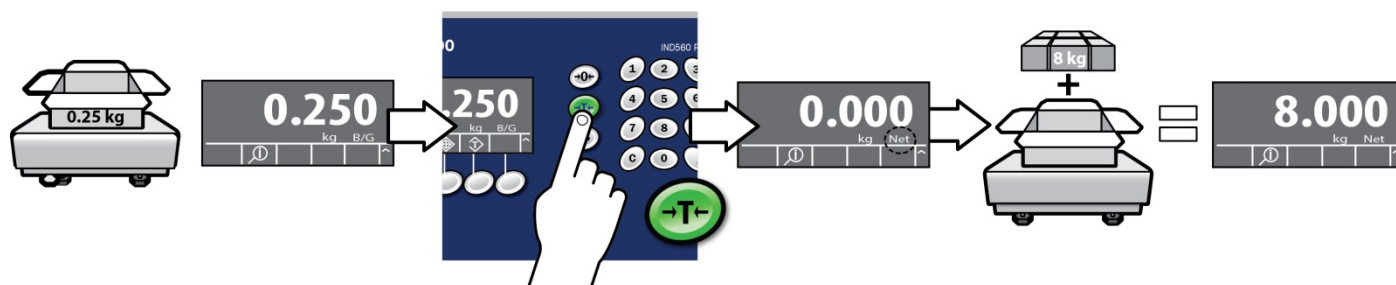

Zobrazit aktuální hodnotu táry

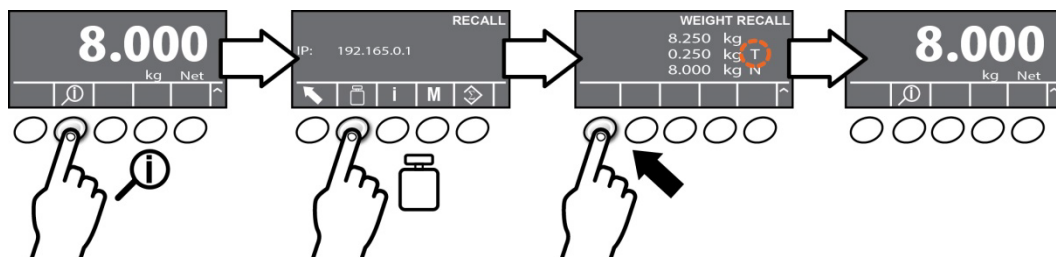

Tárování na klávesnici

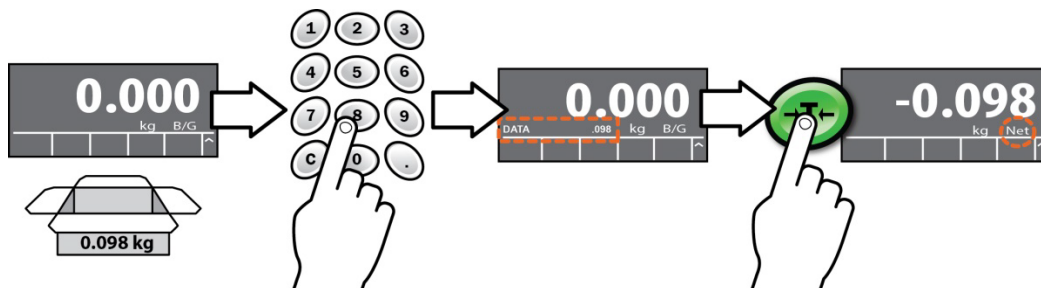

Hledání uložené táry

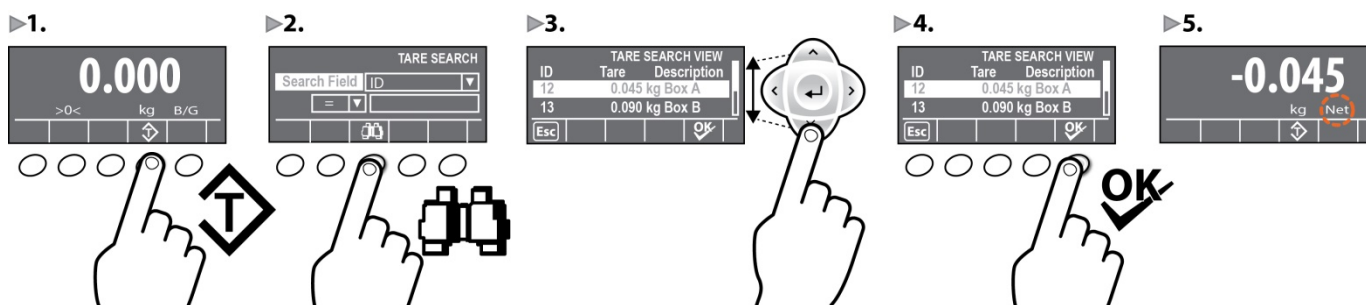

Načtení táry dle identifikačního označení

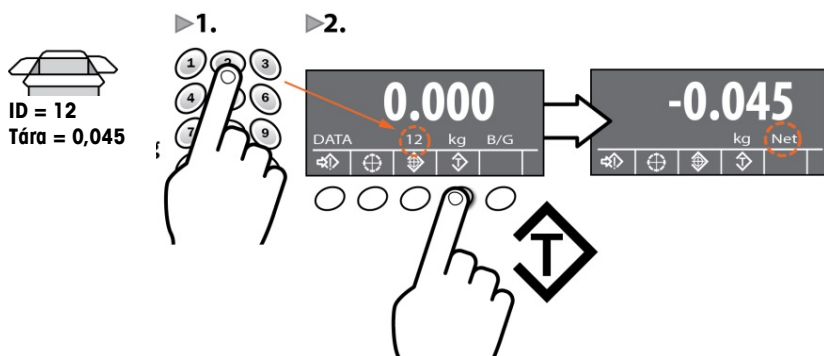

Vymazání hodnoty táry

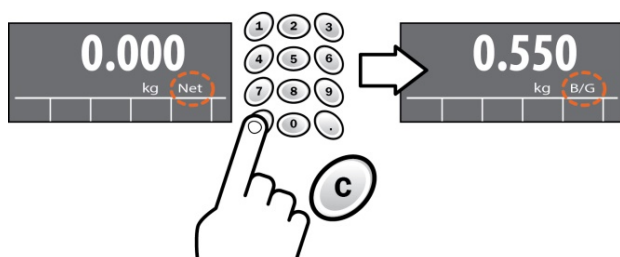

Nastavení cílových hmotností

Načtení cílové hmotnosti z databáze

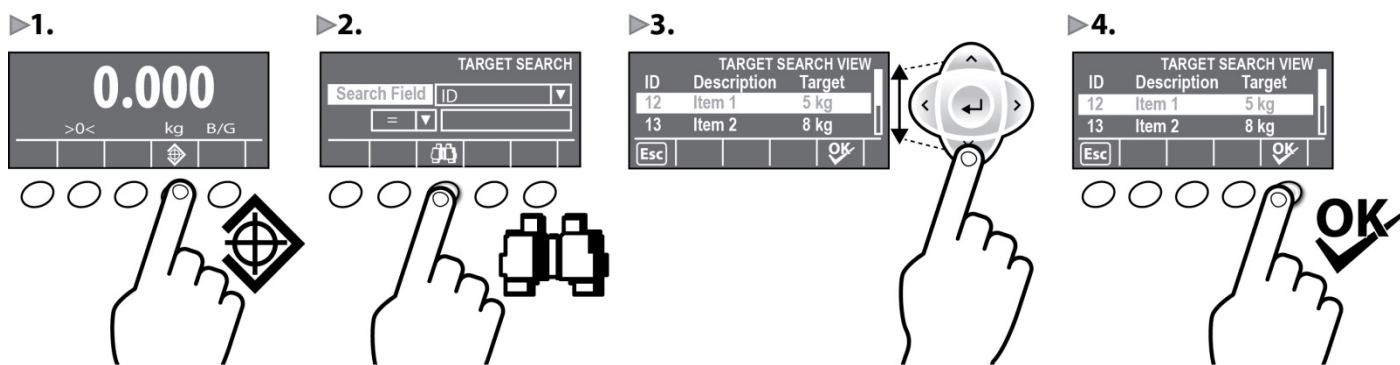

Přímé zadání cílové hmotnosti

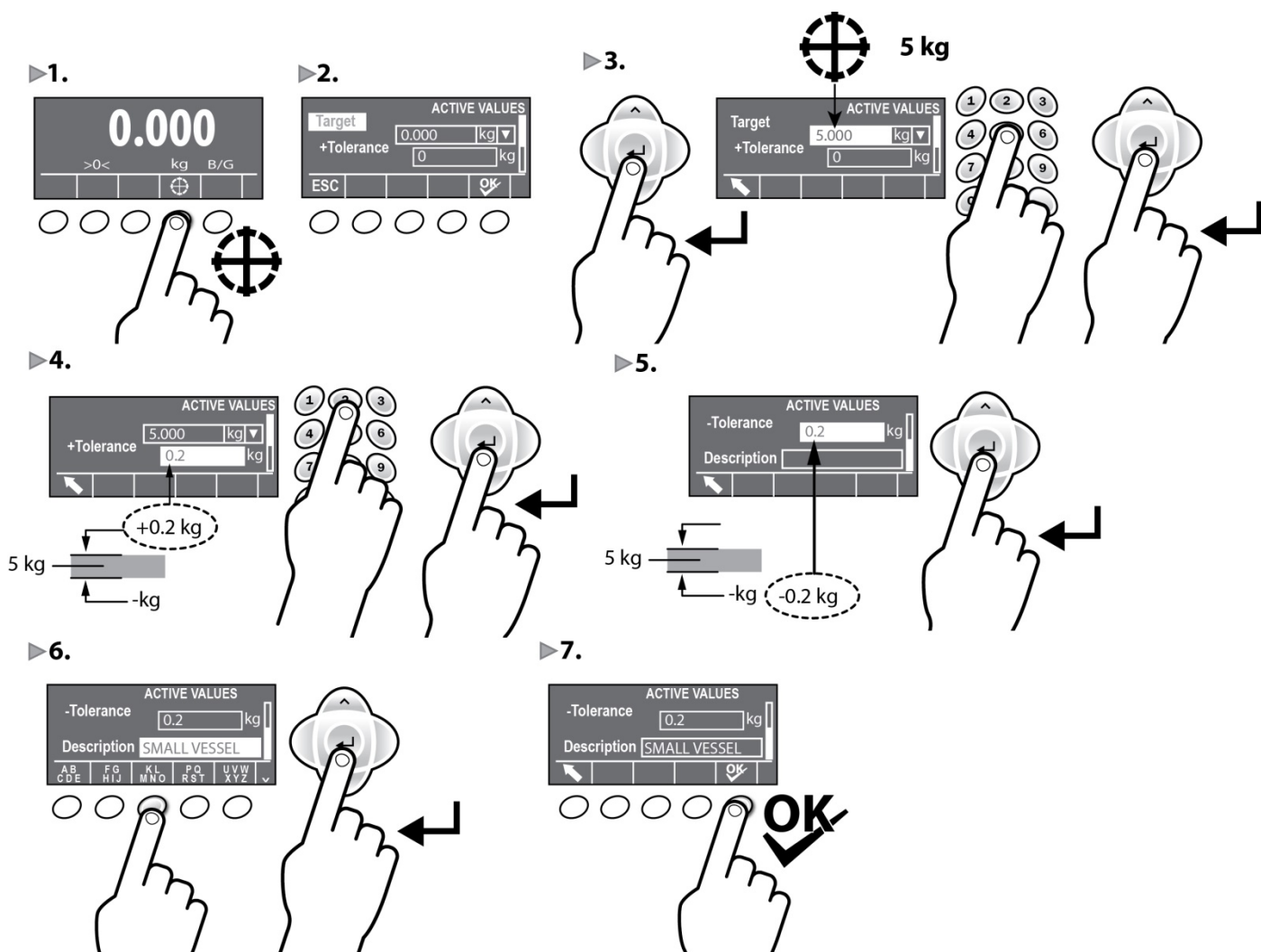

Kontrolní vážení

Popis

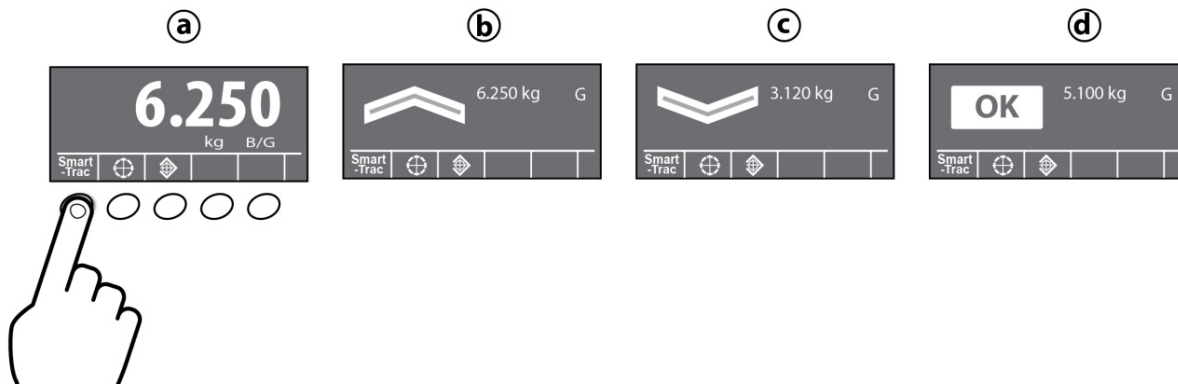
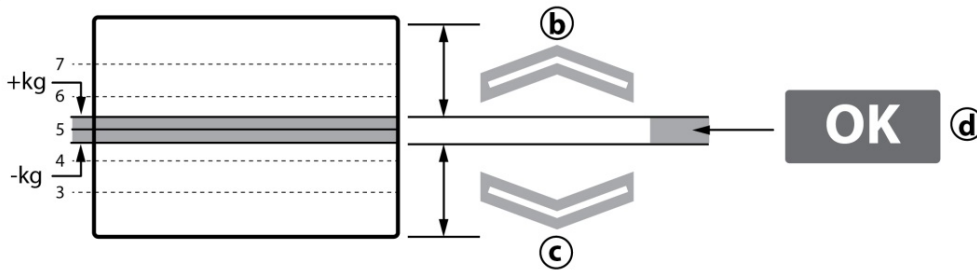
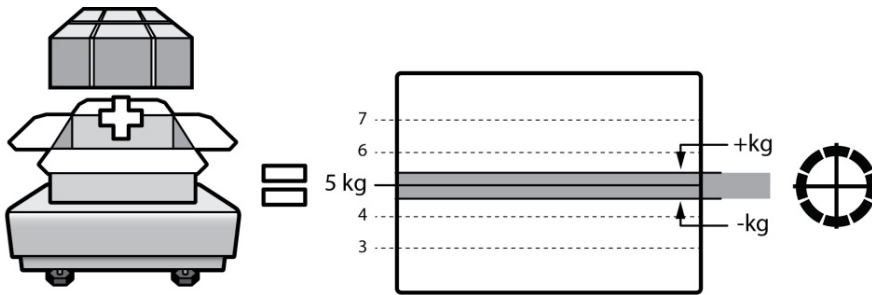

Kontrolní vážení s tárou

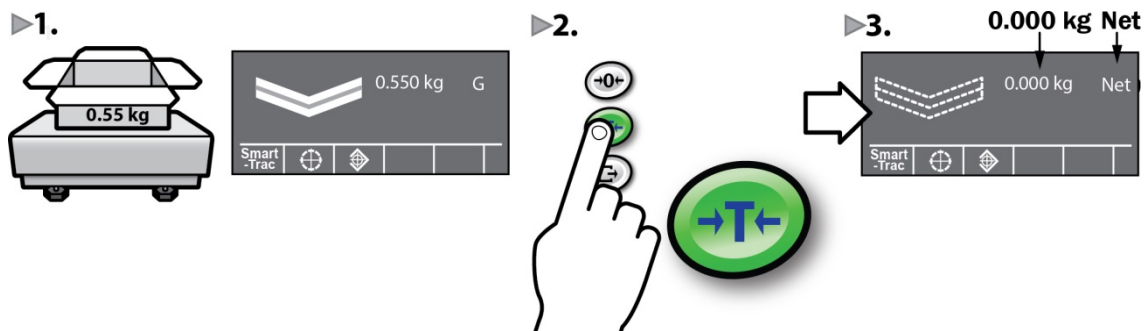

Základní manuální plnění

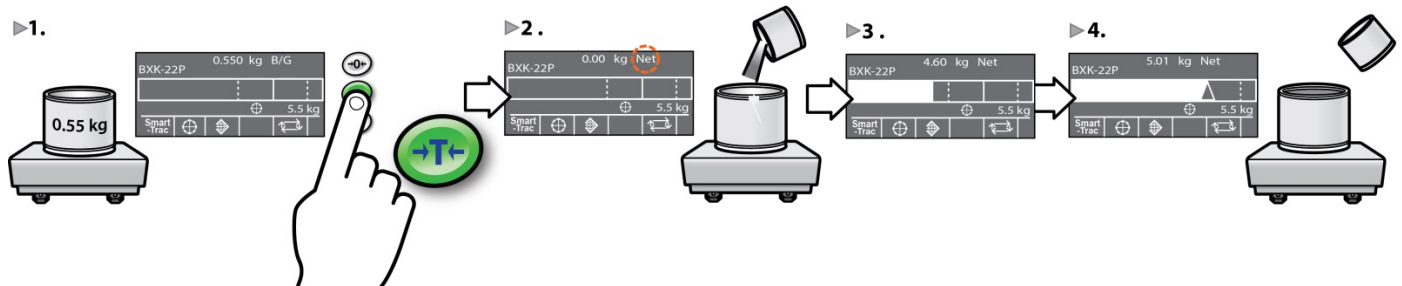

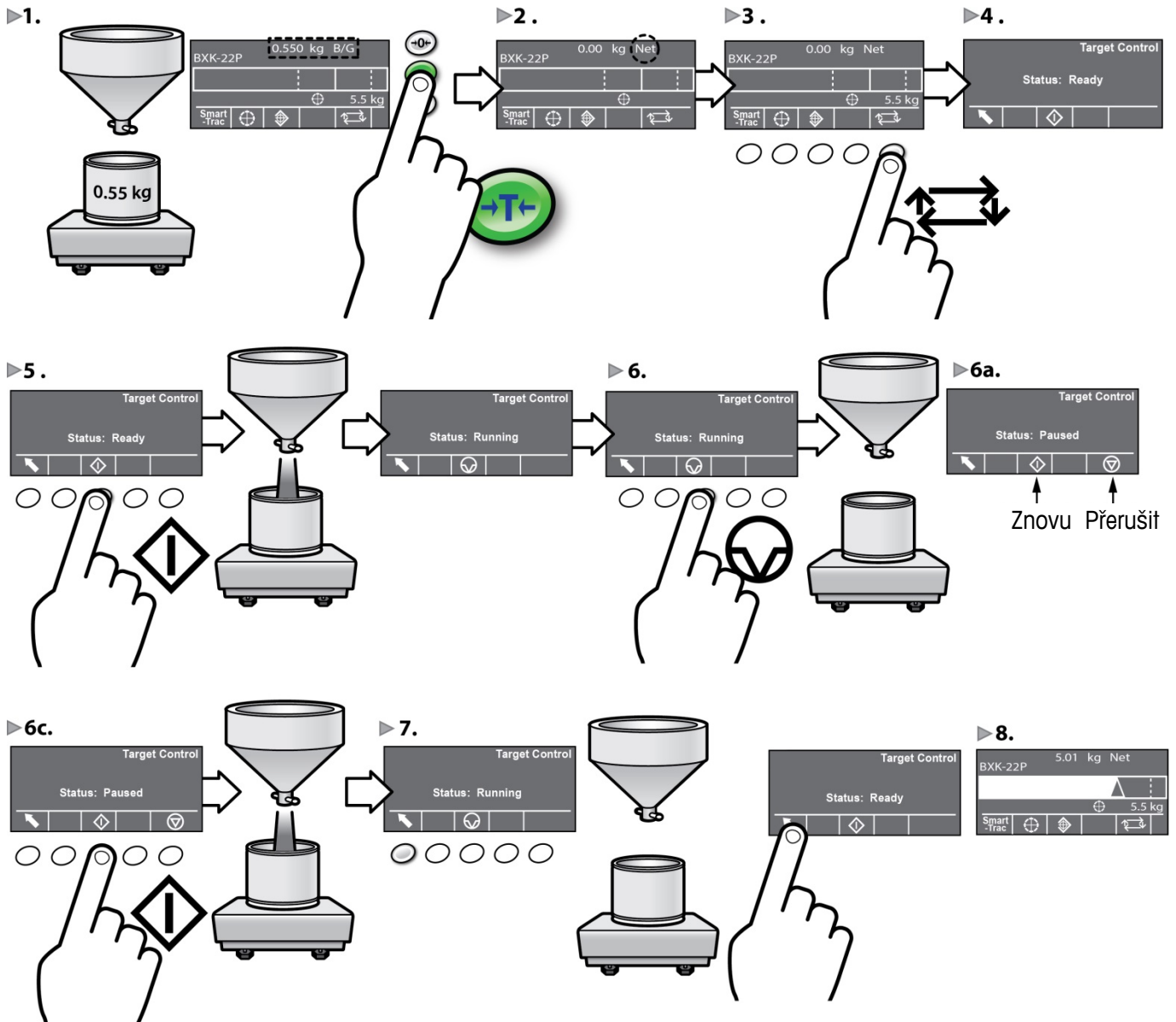

Základní automatické plnění



4. Diagnostika a údržba

Běžně zobrazované chyby

Překročení váživosti	Terminál nedokáže provádět příkazy, protože hmotnost na váze je vyšší než její kalibrovaná váživost. Zobrazení hmotnosti na displeji je prázdné: 
Nedosažená váživost	Terminál nedokáže provádět příkazy, protože hmotnost je nižší než aktuálně zaznamenaná nula. Zobrazení hmotnosti na displeji je prázdné: 
Pohyb	Jestliže terminál IND560x zaznamená během zpracování příkazu pohyb, bude čekat na ukončení pohybu. Jakmile je dosažen stav stability (bez pohybu), terminál vykoná příslušný příkaz. Nelze-li stavu stability dosáhnout, dojde ke zrušení příkazu a na displeji se zobrazí chyba „Scale in motion“ („Pohyb váhy“).
Chyba při nulování	Je-li aktivní tlačítko nulování a obsluha stiskne funkční tlačítko NULOVÁNÍ, mohou se vyskytnout tyto obvyklé chyby: Zero Failed-Range (Nulování se nezdařilo – rozsah): hmotnost brutto je mimo nastavený rozsah nuly Zero Failed-Net Mode (Nulování se nezdařilo – režim netto): nulování se nezdařilo, protože váha se nachází v režimu netto Scale In Motion (Pohyb váhy): nulování se nezdařilo v důsledku pohybu na váze Zobrazí-li se zpráva „EEE“, terminál při spouštění nezaznamenal referenční bod nuly
Nelze tisknout	Při pokusu použít funkci tisku se mohou vyskytnout tyto chyby: No Demand Output (Výstup řízený požadavkem není k dispozici): tisk se nezdařil v důsledku chybějícího připojení výstupu řízeného požadavkem Scale In Motion (Pohyb váhy): tisk se nezdařil v důsledku pohybu na váze Print Not Ready (Tisk není připraven): vnitřní zámek tisku nebyl vynulován
Function Disabled (Funkce je zakázána)	Tato chyba se zobrazí při pokusu obsluhy o přístup k zakázané funkci.
Access Denied (Přístup byl odepřen). User Not Authorized (Neautorizovaný uživatel)	Tato chyba se vyskytne při pokusu obsluhy o přístup k funkci, ke které nevládní potřebná oprávnění.



Čištění terminálu

- Klávesnici a kryt terminálu IND560x jemně otřete čistým, vlhkým, měkkým hadříkem.
- Používejte vodu nebo šetrné, neabrazivní čisticí prostředky.
- Nepoužívejte kyseliny, zásady ani silná průmyslová rozpouštědla, například toluen nebo isopropanol (IPA), které mohou poškodit povrch terminálu.
- Nestříkejte čisticí prostředek přímo na terminál.
- K čištění terminálu nepoužívejte vysokotlakou ani teplou vodu.
- Nedovolte, aby se na terminálu ve větším množství usazoval prach.
- Menší usazeniny prachu šetrně otřete vlhkým hadříkem.
- K odstranění prachu nepoužívejte tlakový vzduch ani vysávání.
- Terminál udržujte v čistotě – počínejte si s péčí řádného hospodáře.

IND560x Lynvejledning

Indholdsfortegnelse

IND560x Lynvejledning	21
1. Sikkerhedsanvisninger.....	23
Tilsluttet brug	23
Dokumentation	23
Sikkerhedsadvarsler	23
2. Specifikationer og operatør-grænseflade	24
Specifikationer	24
Frontpanel og displayfunktioner	24
3. Betjeningsvejledning	25
Plomberet til køb og salg	25
Nul	25
Udskriv	25
Tarering	25
Indstilling af mål	27
Kontrolvejning	28
Basis manuel fyldning	28
Basis automatisk fyldning	29
4. Diagnostik og vedligeholdelse	30
Almindeligt forekommende fejl vist på displayet	30
Rengøring af terminalen	30

1. Sikkerhedsanvisninger

Tilsigtet brug

Din vejeterminal bruges til vejning. Anvend kun vægten til dette formål. Enhver anden anvendelse og funktion, der overstiger begrænsningerne i de tekniske angivelser, foretaget uden skriftlig tilladelse fra Mettler-Toledo, LLC betragtes som utilsigtet anvendelse.

Det er afgørende, at køberen studerer installeringsinformationen, produkt- og systemmanualerne, driftsvejledningerne og anden dokumentation og specifikationer nærmere. MT's garanti og ethvert ansvar er udtrykkeligt udelukket for skader, der er forårsaget af manglende overholdelse af de gældende manualer.

Benyt ikke terminalen i et andet miljø eller en anden kategori end dem specificeret under **Specifikationer**.

Dokumentation

For yderligere detaljer om systemkonfiguration og drift, se dokumenterne som findes på CD-ROM (30205330) eller besøg www.mt.com/IND560x. For produktoverholdelsesinformation, besøg <http://glo.mt.com/global/en/home/search/compliance.html>.

Sikkerhedsadvarsler

LÆS installationvejledningen i det vedlagte IND560x Terminal ressource CD FØR drift eller reparation af dette udstyr, FØLG alle instruktioner omhyggeligt, og GEM al dokumentation til fremtidig brug.



ADVARSLER

DETTE UDSTYR MÅ IKKE INSTALLERES ELLER SERVICERES PÅ NOGEN MÅDE, FØR DET OMRÅDE, HVOR IND560x ER PLACERET, ER BLEVET SIKRET SOM UFARLIGT AF PERSONALE, DER ER AUTORISERET HERTIL AF DEN ANSVARLIGE PERSON PÅ KUNDENS FORRETNINGSSTED.

BRUG KUN VEJETERMINALEN NÅR ELEKTROSTATISKE PROCESSER, SOM FØRER TIL UDBREDELSE AF KVASTUDLADNINGER ER UMULIGT.

BRUG IKKE EN TØR KLUD TIL AT RENGØRE VEJETERMINALEN. BRUG ALTID EN FUGTIG KLUD TIL FORSIGTIG RENGØRING AF TERMINALEN.

BÆR VELEGNET BEKLÆDNING. UNGÅ NYLON, POLYESTER ELLER ANDRE SYNTETISKE MATERIALER, SOM GENERERER OG HOLDER PÅ ELEKTRICITET. BRUG LEDENDE FODTØJ OG GULVBELÆGNING.

HVIS TASTATURET, DISPLAY-LINSEN ELLER AFSKÆRMNINGEN BLIVER BESKADIGET PÅ EN DIVISION 2 GODKENDT ELLER KATEGORI 3 MARKERET IND560x TERMINAL, DER ER BRUGT I ET DIVISION 2 ELLER ZONE 2/22 OMRÅDE, SKAL DEN DEFEKTE BESTANDDEL UDSKIFTES MED DET SAMME. AFBRYD AC ELLER DC STRØMMEN MED DET SAMME, OG TILSLUT IKKE STRØMMEN INDTIL DISPLAY-LINSEN, TASTATURET ELLER AFSKÆRMNINGEN ER BLEVET UDSKIFTET AF KVALIFICERET SERVICEPERSONALE. MANGLENDE EFTERLEVELSE KAN RESULTERE I FYSISKE SKADER OG/ELLER EJENDOMSSKADER.

KUN BESTANDDELENE SPECIFICERET PÅ IND560x DOKUMENTATIONS CD:EN KAN BRUGES I DENNE TERMINAL. ALT UDSTYR SKAL INSTALLERES I OVERENSSTEMMELSE MED INSTALLATIONSINSTRUKTIONERNE, SOM ER SPECIFICERET I INSTALLATIONSMANUALEN. UKORREKTE DELE ELLER RESERVEDELE OG/ELLER AFVIGELSE FRA DISSE INSTRUKTIONER KAN BESKADIGE TERMINALENS SIKKERHED OG RESULTERE I FYSISKE SKADER OG/ELLER EJENDOMSSKADE.

NÅR DETTE UDSTYR ER INKLUDERET SOM EN BESTANDDEL AF ET SYSTEM, SKAL DET FÆRDIGE DESIGN GENNEMSES AF KVALIFICERET PERSONALE, SOM ER BEKENDTE MED KONSTRUKTIONEN OG DRIFTEN AF ALLE BESTANDDELE I SYSTEMET SAMT DE POTENTIELLE FARER DERVED. MANGLENDE OVERHOLDELSE AF DENNE FORHOLDSREGEL KAN RESULTERE I FYSISKE SKADER OG/ELLER EJENDOMSSKADE.

TILLAD KUN KVALIFICERET PERSONALE AT SERVICERE TERMINALEN. UDVIS FORSIGTIGHED, NÅR DER SKAL FORETAGES KONTROLLER, TEST OG JUSTERINGER, MENS STRØMMEN ER TÆNDT. HVIS DISSE FORHOLDSREGLER IKKE OVERHOLDES, KAN DET MEDFØRE PERSON- OG/ELLER TINGSKADE.

ALT UDSTYR SKAL INSTALLERES I HENHOLD TIL INSTALLATIONSANVISNINGERNE, DER ER ANFØRT I DIVISION 2/ZONE 2 INSTALLATIONSVEJLEDNINGEN. ENHVER AFVIGELSE FRA INSTALLATIONSVEJLEDNINGEN KAN FØRINGS TERMINALENS EGENSikkerhed OG UGYLDIGGØRE MYNDIGHEDERNES GODKENDELSE.

FØR TILSLUTNING/AFBRYDELSE AF EKSTERNE ELLER INTERNE ELEKTRONISKE BESTANDDELE, VEJECCELLER, FORBINDELSER ELLER SAMMENKOBLING AF LEDNINGER MELLEM ELEKTRONISK UDSTYR SKAL STRØMMEN ALTID FJERNES, OG MAN SKAL VENTE MINDST TREDIVE (30) SEKUNDER, FØR TILSLUTNING ELLER AFBRYDELSER FORETAGES. MANGLENDE OVERHOLDELSE AF DISSE FORHOLDSREGLER KAN RESULTERE I FYSISKE SKADER OG/ELLER EJENDOMSSKADE.

2. Specifikationer og operatør-grænseflade

Specifikationer

Kabinetter	Panelmontering: Frontpanel i rustfrit stål med aluminiumramme Barskt miljø bord-/væg-/søjlemontage: Type 304L afskærmning i rustfrit stål	
Dimensioner (l x w x d)	Panelmontering: 265 mm x 160 mm x 66,5 mm / barskt miljø: 265 mm x 148,4 mm x 163 mm	
Fragtvægt	3,5 kg	
Miljøbeskyttelse	Panel Mount-frontpanelforsegling giver IP65 (kan sammenlignes med TYPE 4- og TYPE 12-beskyttelse) - certificeret af DEKRA EXAM GmbH. Barskt miljø er UL-godkendt og certificeret til IP69K	
Driftsmiljø	Alle terminaltyper kan benyttes ved temperaturer fra -10 °C til 40 °C (14° to 104° F) ved 10 til 95 % relativ ikke-kondenserende luftfugtighed	
Farlige områder	IND560x-terminalen er godkendt til brug i Division 1 og Zone 1/21 2 farlige områder.	
AC input strøm (barske og panelmonteringsmodeller)	Alle modeller af IND560x-terminalen kan operere med PSUx eller APS768x egensikre strømforsyninger. PSUx- og APS768x-enhederne giver begge flere egensikre spændinger til IND560x-terminalen for dens korrekte drift. PSUx- og APS768x-enhederne fås i enten en 120 VAC- eller en 230 VAC-version. IND560x barsk/analog-modellen med IND560x-PAB-optionen installeret virker med METTLER TOLEDO's egensikre, eksterne NiMH batteripakke (P/Ns 64060627 & 64060625).	
Vægttyper & opdateringstempo	Analog vejeceller eller High-Precision IDNet, Kx Line (T-Brick Ex T4 type) eller punkt Ex-modul Opdateringsfrekvens for målsammenligning: 50 Hz/Opdateringsfrekvens for PLC-grænseflade: 20 Hz	
Tastatur	26 taster; 1,5-mm tyk polyester transparent (PET) med polykarbonat displaylinse	
Godkendelser	<p>Farligt område</p> <p>U.S.A.: IS, Klasse I, II, III; Div 1; Grupper A-G T4 Ta = -10 °C til +40 °C, IP65, Type 4 I/1/AEx ib IIC T4</p> <p>ATEX: Certifikat BVS 09 ATEX E 010 og 1 supplement II 2 G Ex ib [op er Ga] IIC T4 Gb II 2 D Ex ib [op er Da] IIIC T60 °C Db IP 65</p> <p>Canada: Klasse I, II, III; Div 1; Grupper A-G T4 Ta = -10 °C til +40 °C, IP65 IECEX: Certifikat IECEX BVS 10.0096X Ex ib [op er Ga] IIC T4 Gb Ex ib [op er Da] IIIC T60 °C Db IP 65</p>	<p>Vægte og målinger</p> <p>USA: NTEP klasse II 100,000d; klasse III/IIIL 10,000d; CoC #13-123 Canada: Klasse II 100,000d, Klasse IIIHD 10,000d, 20,000d; AM-5933 Europa: OIML R76 klasse II godkendte divisioner bestemt af platform; klasse III og IIII 10,000e; TC8458</p> <p>Produktsikkerhed UL, cUL, CE</p>

Frontpanel og displayfunktioner

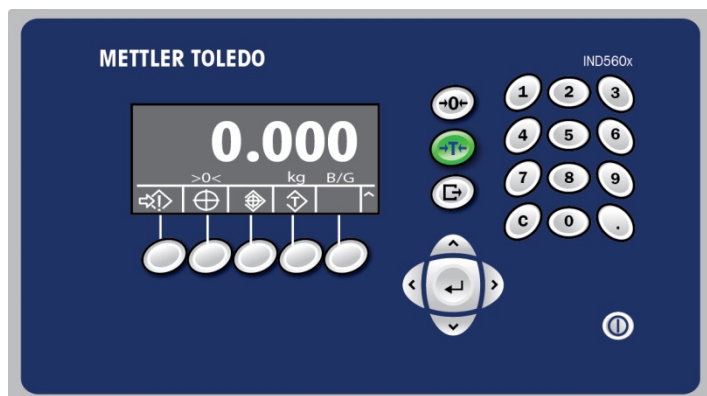

Systemlinje		Viser brugermeddelelser
Vægtdisplay		Viser nuværende vægt på vægten
Tegnforklaringsområde		Viser nuværende driftsstatus
Funktionstaster		Giver adgang til terminalfunktioner med ét klik
Afbryderen		
Ryd		Når i netto vægttilstand, tryk CLEAR for at rydde den nuværende tareringsværdi; displayet vil gå tilbage til brutto vægtværdien. Når i dataindtastningstilstand, fungerer CLEAR som en backspace eller ESCAPE tast
Nul		Tryk på ZERO vægtfunktionstasten for at fange et nyt brutto nul-referencepunkt.
Tarering		Tryk på TARE vægtfunktionstasten for at vise en netto nulvægt, når en container er på vægten
Udskriv		Tryk på PRINT vægtfunktionstasten for at overføre data fra terminalen eller for at registrere en transaktion

3. Betjeningsvejledning

Plomberet til køb og salg

Når terminalen bruges til metrologisk godkendte anvendelser, vil den være forseglet med en metaltråd. Pål ikke ved metaltrådsforseglingen.

Nul

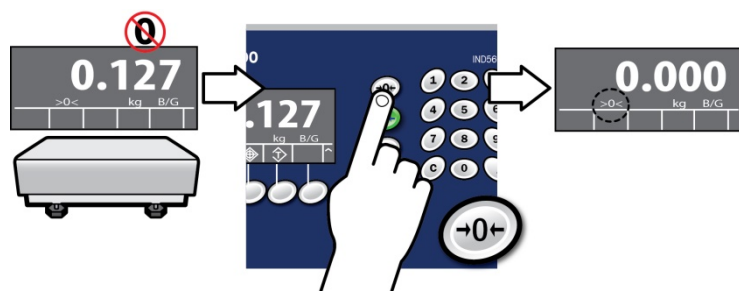

Udskriv

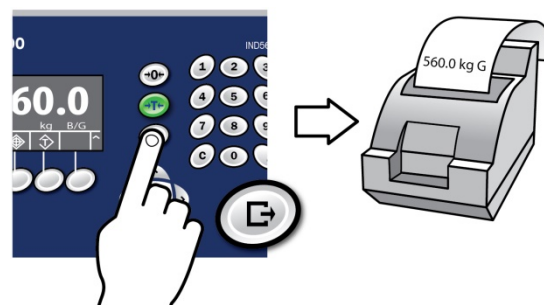

Tarering

Beskrivelse (trykknappen Tarering vises)

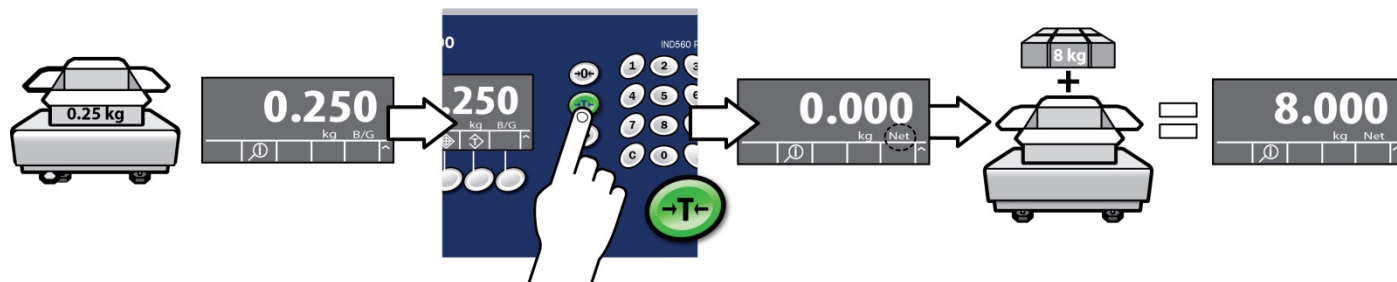

Nuværende tareringsværdi vises

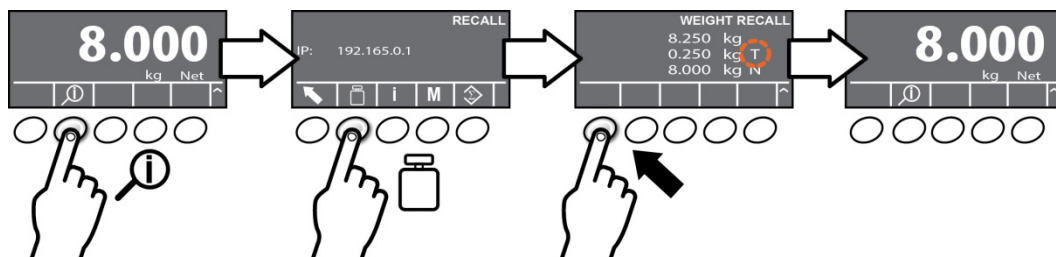

Tastatur tarering

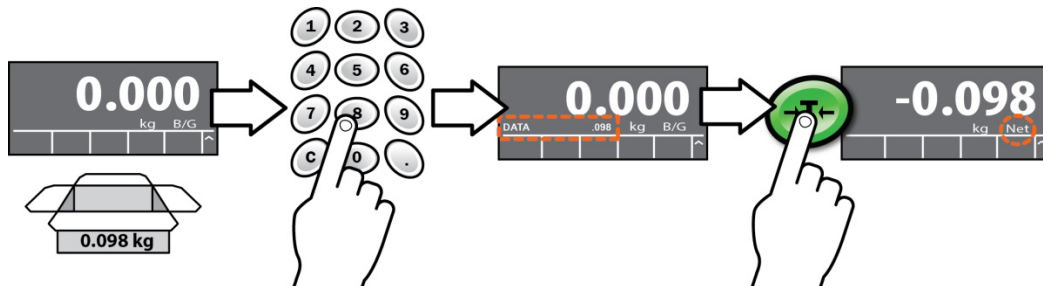

Søg efter gemt taraværdi

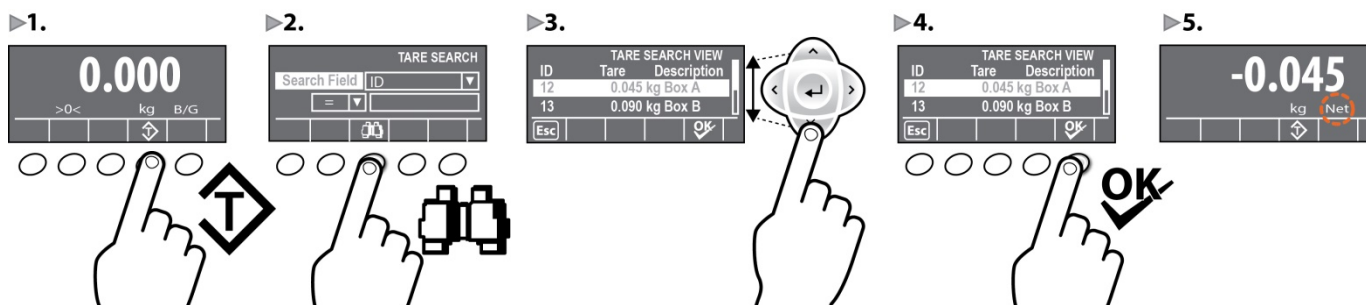

Hent gemt taraværdi vha. ID

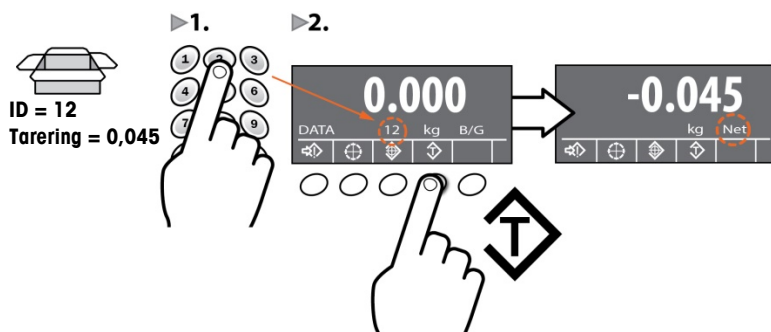

Ryd tarering

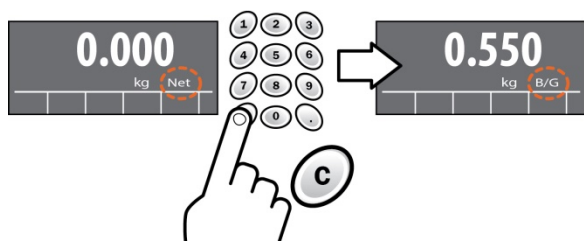

Indstilling af mål

Genkald af mål fra målskema

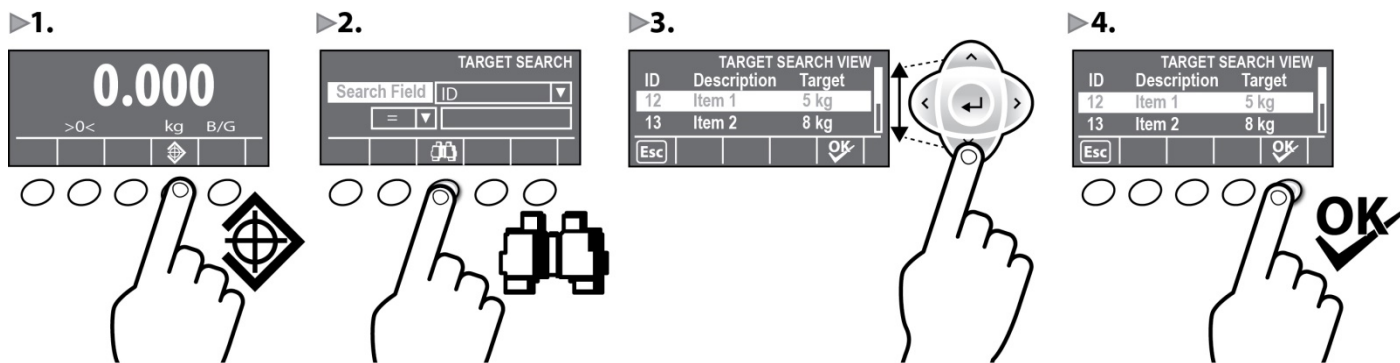

Direkte indtastning af målværdi

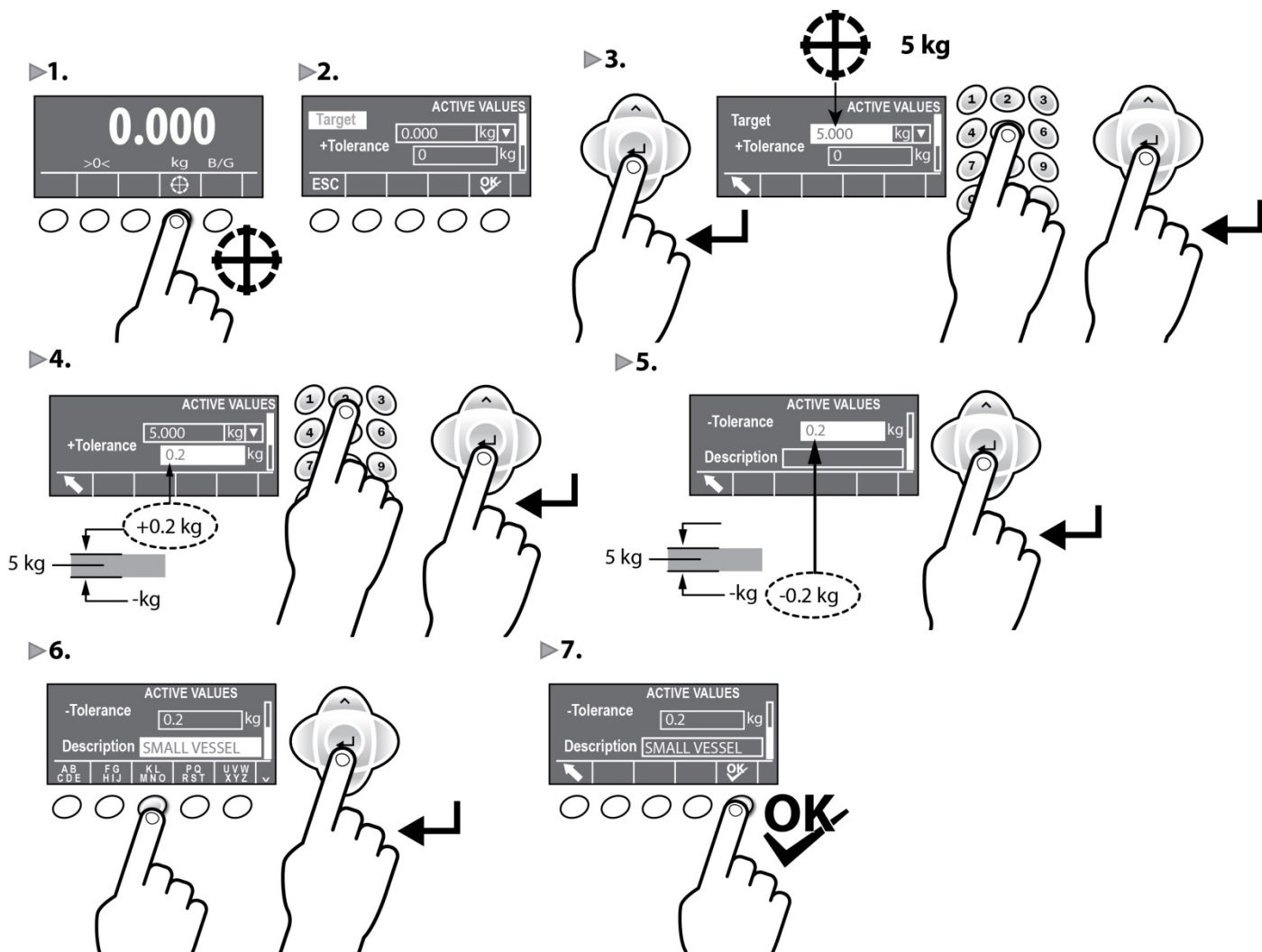

Kontrolvejning

Beskrivelse

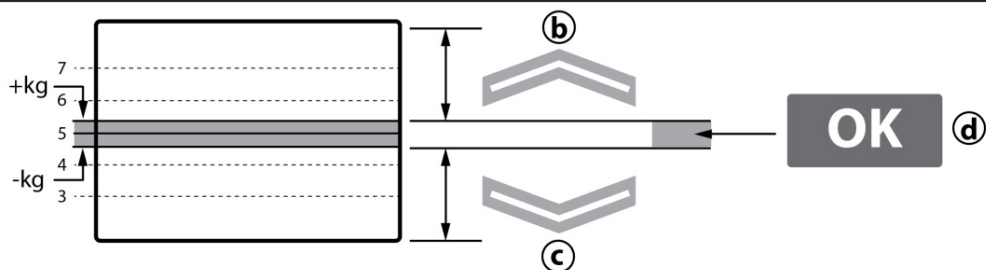
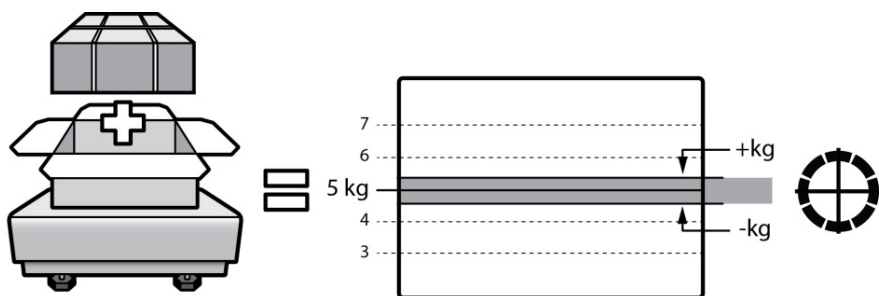

(a)

(b)

(c)

(d)

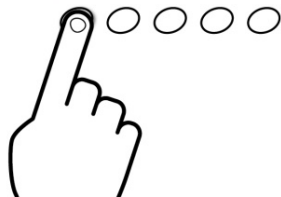
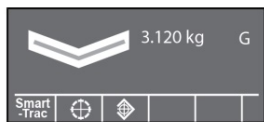
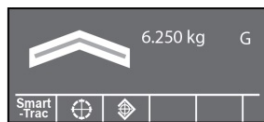

Kontrolvejning med tarering

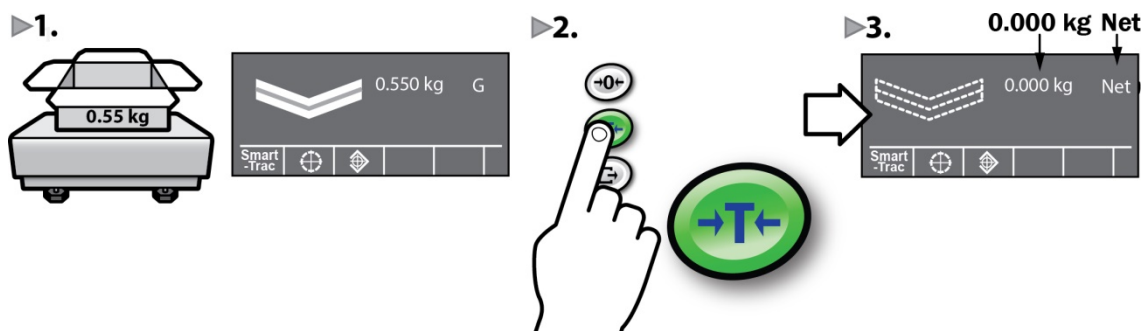

Basis manuel fyldning

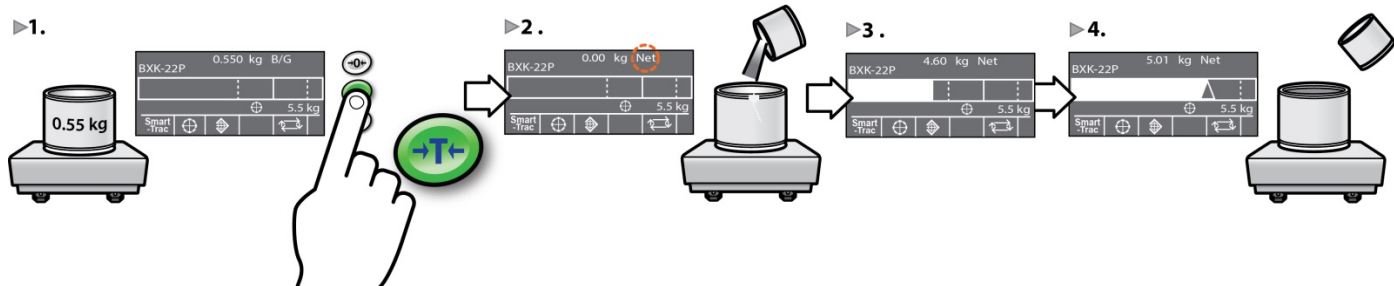



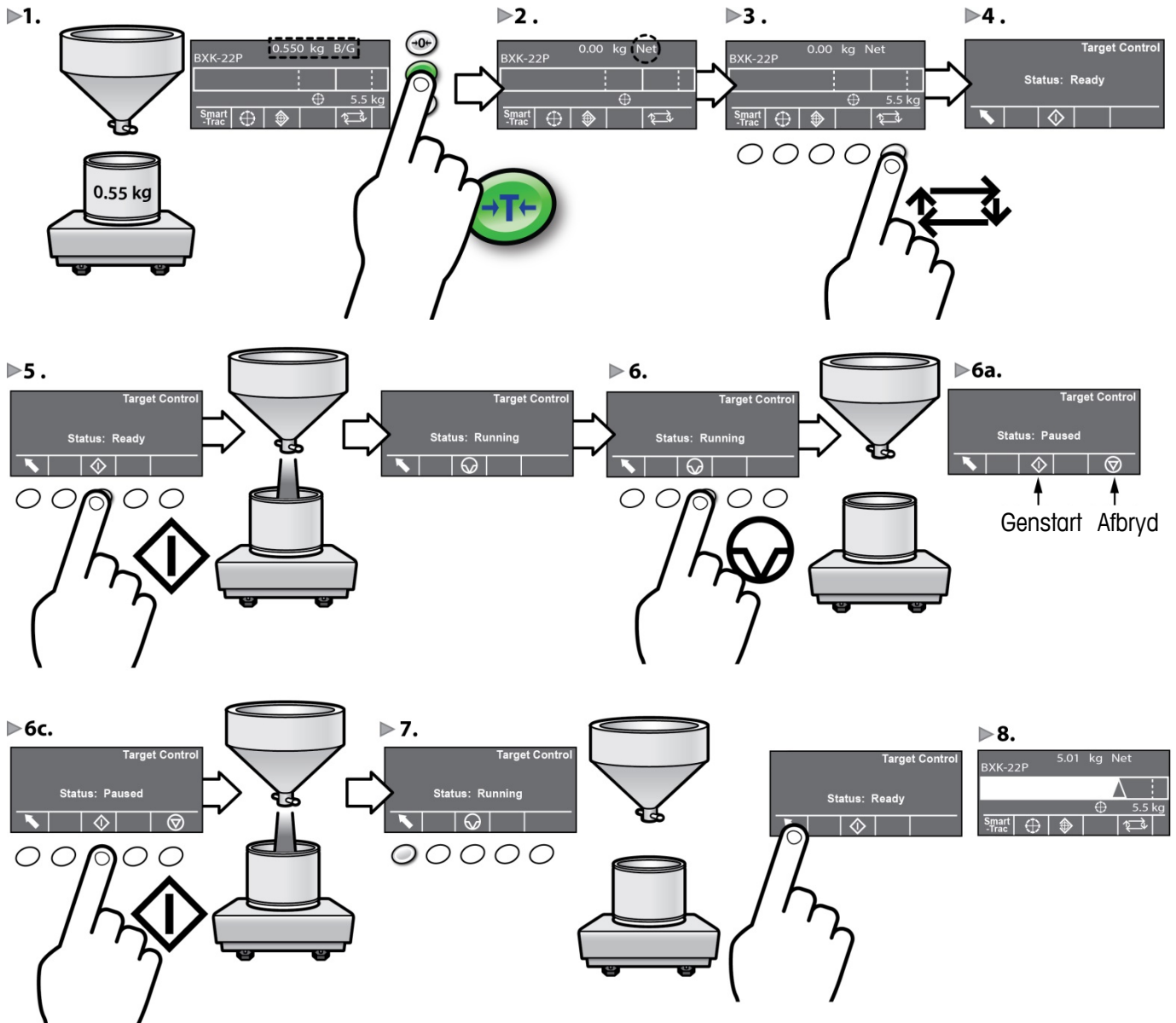

Basis automatisk fyldning



4. Diagnostik og vedligeholdelse

Almindeligt forekommende fejl vist på displayet

Overkapacitet	Terminal kan ikke udføre kommandoer, fordi byrden på vægten er over den beregnede kapacitet. Vægtdisplayet viser slettet tilstand: 
Underkapacitet	Terminal kan ikke udføre kommandoer, fordi vægten er under det nuværende opfangede nul. Vægtdisplayet vil vise en under nul-tilstand: 
Bevægelse	Hvis bevægelse spores, når en kommando modtages, vil IND560x vente på en tilstand uden bevægelse. Hvis en stabil (ingen bevægelse) tilstand er nået, er kommandoen udført. Hvis en tilstand uden bevægelse ikke kan nås, afbrydes kommandoen og en "Scale In Motion" ("Vægt i bevægelse") fejl viser sig.
Mislykket nulstilling	Hvis trykknappen nul er aktiveret, og operatøren trykker på ZERO-vægtfunktionstasten, kan disse almindeligt forekommende fejl opstå:  Zero Failed-Range (Zero mislykket-interval): Bruttovægt udenfor det programmerede nulområde Zero Failed-Net Mode (Zero mislykket netto tilstand): Nulstilling mislykkedes, fordi vægt er i netto tilstand Scale In Motion (Vægt i bevægelse): Nulstilling mislykkedes pga. bevægelse på vægten Hvis EEE vises på displayet, har terminalen ikke opfanget en nulreference ved opstart
Mislykket udskrivning	Når en operatør forsøger at bruge udskrivningsfunktionen, kan disse almindeligt forekommende fejl opstå:  No Demand Output (Ingen efterspurgt output): Udskrivning mislykkedes pga. manglende efterspurgt output-forbindelse Scale In Motion (Vægt i bevægelse): Udskrivning mislykkedes pga. bevægelse på vægten Print Not Ready (Udskrivning ikke klar): Udskrivningssammenlåsning er ikke blevet nulstillet
Function Disabled (Funktion deaktiveret)	Fejl opstår, hvis en operatør forsøger at få adgang til en deaktiveret funktion.
Access Denied. User Not Authorized (Adgang nægtet. Bruger ikke autoriseret)	Sker hvis en operatør forsøger at få adgang til en uautoriseret funktion.

Rengøring af terminalen

- Aftør forsigtigt terminaltastatur og cover på IND560x med en ren, fugtig, blød klud.
- Brug vand eller et mildt, ikke-skurende rengøringsmiddel.
- Undgå at bruge nogen form for syrer, baser eller stærke industrielle opløsningsmidler såsom toluen eller isopropanol (IPA), som kan skade terminalens overflade.
- Rengøringsmidlet må ikke sprøjtes direkte på terminalen.
- Rengør ikke terminalen ved hjælp af højtryksrensere eller vand med høj temperatur.
- Ophobning af støv skal undgås.
- Fjern lette støvaflejringer med en fugtig klud og blide afføringsbevægelser.
- Brug ikke trykluft eller støvsuger til at fjerne støv.
- Følg god rengøringspraksis for at holde terminalen ren.

IND560x – Kurzanleitung

Inhaltsverzeichnis

IND560x – Kurzanleitung	31
1. Sicherheitshinweise	33
Verwendung	33
Dokumentation	33
Sicherheitswarnungen.....	33
2. Technische Daten und Benutzeroberfläche	34
Technische Daten	34
Bedienfeld und Anzeigefunktionen	34
3. Bedienungsanleitung	35
Modus „Eichamtlich zugelassen“.....	35
Nullstellen.....	35
Drucken.....	35
Tarieren	35
Setting Targets.....	37
Kontrollwägen	38
Einfaches manuelles Befüllen	38
Einfaches automatisches Befüllen.....	39
4. Diagnose und Wartung	40
Häufige auf dem Display angezeigte Fehler.....	40
Reinigen des Terminals.....	40

1. Sicherheitshinweise

Verwendung

Ihr Wägeterminal wird zum Wägen eingesetzt. Verwenden Sie die Waage ausschliesslich zu diesem Zweck. Jegliche anderweitige Verwendung, die über die Grenzen der technischen Spezifikationen hinausgeht, gilt ohne schriftliche Absprache mit der Mettler-Toledo LLC als nicht bestimmungsgemäss.

Es ist wichtig, dass der Käufer die Installationsinformationen, Produkt- und Systemhandbücher, Bedienungsanleitungen sowie sonstige Dokumentationen und Spezifikationen genau beachtet. Jegliche Garantie und Haftung von MT für Schäden, die durch Nichtbeachtung der geltenden Handbücher entstehen, ist ausdrücklich ausgeschlossen.

Verwenden Sie den Terminal ausschliesslich in den unter **Technische Daten** aufgeführten Umgebungen oder Kategorien.

Dokumentation

Weitere Informationen zur Konfiguration und zum Betrieb des Systems finden Sie in den Dokumenten auf der CD-ROM (30205330) oder auf www.mt.com/IND560x. Informationen zur Produktkonformität finden Sie auf <http://glo.mt.com/global/en/home/search/compliance.html>.

Sicherheitswarnungen

LESEN Sie den Installationsleitfaden auf der beiliegenden Informations-CD des IND560x-Terminals durch, BEVOR Sie das Gerät in Betrieb nehmen oder warten. BEACHTEN Sie alle Anweisungen genau und BEWAHREN Sie alle Unterlagen zum späteren Nachschlagen AUF.

 WARNHINWEISE
DIESES GERÄT DARF NICHT INSTALLIERT ODER GEWARTET WERDEN, BEVOR DER BEREICH, IN DEM SICH DAS IND560x BEFINDET, VON DER VERANTWORTLICHEN PERSON VOR ORT FÜR AUTORISIERTE MITARBEITERN GESICHERT WURDE.
BENUTZEN SIE DAS WÄGETERMINAL NUR, WENN ELEKTROSTATISCHE PROZESSE, DIE ZUR AUSBREITUNG VON BÜSCHELENTLADUNGEN FÜHREN, AUSGESCHLOSSEN SIND.
VERWENDEN SIE ZUR REINIGUNG DES WÄGETERMINALS KEINEN TROCKENEN LAPPEN. WISCHEN SIE DAS TERMINAL IMMER VORSICHTIG MIT EINEM FEUCHTEN LAPPEN AB.
TRAGEN SIE GEEIGNETE SCHUTZKLEIDUNG. VERMEIDEN SIE NYLON, POLYESTER ODER ANDERE SYNTHETISCHE MATERIALIEN, DIE EINE LADUNG ERZEUGEN ODER SPEICHERN. VERWENDEN SIE LEITFÄHIGES SCHUHWERK UND EINEN LEITFÄHIGEN BODENBELAG.
VERMEIDEN SIE KUNSTSTOFFABDECKUNGEN ÜBER DEM TERMINAL.
ES DÜRFEN NUR DIE AUF DER IND560x DOKUMENTATIONS-CD ANGEgebenEN BAUTEILE FÜR DIESES TERMINAL EINGESETZT WERDEN. ALLE GERÄTE MÜSSEN IN ÜBEREINSTIMMUNG MIT DEN IN DER MONTAGEANLEITUNG AUFGEFÜHRTE INSTALLATIONSANLEITUNGEN INSTALLIERT WERDEN. DIE VERWENDUNG FALSCHER ODER ANDERER BAUTEILE UND/ODER ABWEICHUNGEN VON DIESEN ANLEITUNGEN KÖNNEN DIE SICHERHEIT DES TERMINALS HERABSETZEN UND PERSONEN- UND/ODER SACHSCHÄDEN ZUR FOLGE HABEN.
WENN DIE TASTATUR, DIE ANZEIGELINSE ODER DAS GEHÄUSE VON EINEM FÜR DIVISION 2 ZUGELASSENEN ODER KATEGORIE 3 GEKENNZEICHNETEN IND560x-TERMINAL BESCHÄDIGT IST, DER IN EINEM BEREICH DER DIVISION 2 ODER ZONE 2/22 VERWENDET WIRD, MUSS DAS BESCHÄDIGTE BAUTEIL SOFORT REPARIERT WERDEN. TRENNEN SIE SOFORT DIE WECHSELSTROM- ODER GLEICHSTROMVERSORGUNG UND SCHLIESSEN SIE DIE STROMVERSORGUNG ERST WIEDER AN, WENN DIE TASTATUR, DIE ANZEIGELINSE ODER DAS GEHÄUSE VON QUALIFIZIERTEM WARTUNGSPERSONAL REPARIERT ODER AUSGETAUSCHT WURDE. DIE NICHTBEACHTUNG DIESER ANWEISUNG KANN VERLETZUNGEN UND/ODER SACHBESCHÄDIGUNGEN ZUR FOLGE HABEN.
WENN DIESES GERÄT ALS KOMPONENTE IN EINEM SYSTEM INTEGRIERT IST, MUSS DIE DARAU ENTSTEHENDE KONSTRUKTION VON QUALIFIZIERTEM PERSONAL ÜBERPRÜFT WERDEN, DAS MIT DEM BAU UND BETRIEB ALLER KOMPONENTEN IM SYSTEM UND DEN POTENZIELLEN GEFAHREN VERTRAUT IST. DIE NICHTBEACHTUNG DIESER VORSICHTSMASSNAHME KANN VERLETZUNGEN UND/ODER SACHBESCHÄDIGUNGEN ZUR FOLGE HABEN.
DIE WARTUNG DES TERMINALS DARF NUR DURCH QUALIFIZIERTES PERSONAL ERFOLGEN. GEHEN SIE BEI KONTROLLEN, TESTS UND JUSTIERUNGEN BEI ANGESCHALTETEM STROM VORSICHTIG VOR. DIE NICHTBEACHTUNG DIESER VORSICHTSMASSNAHMEN KANN VERLETZUNGEN UND/ODER SACHBESCHÄDIGUNGEN ZUR FOLGE HABEN.
ALLE GERÄTE MÜSSEN IN ÜBEREINSTIMMUNG MIT DEN IN DER MONTAGEANLEITUNG BEZÜGLICH DIVISION 2 UND ZONE 2 AUFGEFÜHRTE INSTALLATIONSANLEITUNGEN INSTALLIERT WERDEN. ABWEICHUNGEN VON DIESEN ANLEITUNGEN KÖNNEN DIE EIGENSICHERHEIT DES TERMINALS HERABSETZEN UND DIE BEHÖRDLICHE ZULASSUNG UNGÜLTIG MACHEN.
VOR DEM ANSCHLIESSEN/TRENNEN INTERNER ODER EXTERNER ELEKTRONISCHER BAUTEILE, WÄGEZELLEN, KABELBÄUME ODER VERBINDUNGSKABEL ZWISCHEN ELEKTRONISCHEN GERÄTEN MUSS STETS DIE STROMZUFUHR UNTERBROCHEN UND MINDESTENS DREISSIG (30) SEKUNDEN GEWARTET WERDEN, BEVOR ANSCHLÜSSE ODER ABTRENNUNGEN VORGENOMMEN WERDEN. DIE NICHTBEACHTUNG DIESER VORSICHTSMASSNAHMEN KANN VERLETZUNGEN UND/ODER SACHBESCHÄDIGUNGEN ZUR FOLGE HABEN.







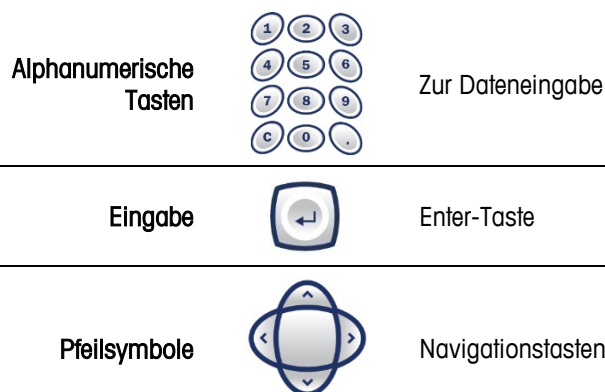
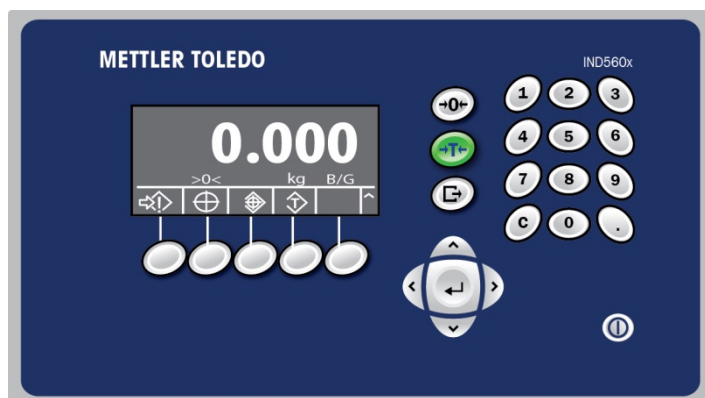

2. Technische Daten und Benutzeroberfläche

Technische Daten

Gehäusetypen	Einbauversion: Edelstahl-Frontplatte mit Aluminiumrahmen	
	Tisch-/Wand-/Ständerbefestigung für raue Umgebung: Gehäuse aus Edelstahl vom Typ 304L	
Abmessungen (L x B x H)	Einbauversion: 265 mm x 160 mm x 92 mm / Raue Umgebung: 289 mm x 170 mm x 183 mm	
Versandgewicht	3,5 kg	
Umweltschutz	Die Frontplattenabdichtung der Einbauversion bietet die Schutzart IP65 (vergleichbar mit Schutz vom TYP 4 und TYP 12) – zertifiziert durch die DEKRA EXAM GmbH.	
	Die Ausführung für raue Umgebungen ist UL-zugelassen und IP69K-zertifiziert	
Betriebsbedingungen	Alle Terminals können bei Temperaturen von –10 bis 40 °C (14 bis 104 °F) und einer relativen nicht kondensierenden Luftfeuchte von 10 % bis 95 % betrieben werden	
Explosionsgefährdete Bereiche	IND560x ist für die Verwendung in Ex-Bereichen in Division 1 und Zone 1/21 2 zugelassen.	
AC-Eingangsstrom (Ausführung für raue Umgebungen und Einbauversion)	Alle Modelle des IND560x können mit der eigensicheren Stromversorgung PSUx oder APS768x betrieben werden. PSUx und APS768x versorgen das IND560x jeweils mit eigensicherer Spannung, um einen ordnungsgemässen Betrieb zu gewährleisten. PSUx und APS768x sind wahlweise als 120-VAC- oder 230-VAC-Ausführung erhältlich. Das IND560x Analogmodell/Modell für raue Umgebungen mit installierter IND560x-PAB-Option wird mit dem eigensicheren, externen NiMH-Akkusatz von METTLER TOLEDO (Teilenr. 64060627 und 64060625) betrieben.	
Waagentypen und Aktualisierungsraten	Analoge Wägezellen oder hochpräzises IDNet, Kx-Serie (T-Brick Ex T4-Typ) oder Point Ex-Modul. Aktualisierungsrate Zielvergleich: 50 Hz / Update-Rate der SPS-Schnittstelle: 20 Hz	
Tastatur	26 Tasten; 1,5 mm starke Polyesterschablone (PET) mit Anzeigelinse aus Polycarbonat	
Zulassungen	Ex-Bereich	Eichbehörden
	<p>USA: FM: Klasse I, II, III; Div. 1; Gruppen A–G, T4 Umgebungstemperatur = –10 ° bis +40 °C, IP65, Typ 4 I/1/AEx ib IIC T4</p> <p>ATEX: Zertifikat BVS 09 ATEX E 010 und 1. Erweiterung II 2 G Ex ib [op is Ga] IIC T4 Gb II 2 D Ex ib [op is Da] IIIC T60 °C Db IP65</p> <p>Kanada: Klasse I, II, III; Div. 1; Gruppen A–G T4 Umgebungstemperatur = –10 °C bis +40 °C, IP65 IECEX: Zertifikat IECEX BVS 10.0096X Ex ib [op is Ga] IIC T4 Gb Ex ib [op is Da] IIIC T60°C Db IP65</p>	<p>USA: NTEP Klasse III/IIIL, 10000 d, CoC Nr. 05-057 Kanada: Klasse III, 10000 d; Klasse IIIHD, 20000 d; AM-5593 Europa: TC6812 Produktsicherheit UL, cUL, CE</p>

Bedienfeld und Anzeigefunktionen



Systemzeile		Zeigt Benutzermeldungen an
Gewichtswertanzeige		Zeigt das aktuelle Gewicht auf der Waage an
Legende		Zeigt den aktuellen Betriebsstatus an
Softkeys		Bieten Zugang zu den Terminalfunktionen über nur einen Tastendruck
Power-Taste		
Löschen		Drücken Sie im Nettogewichtsmodus die Taste C, um den aktuellen Tarawert zu löschen. Die Anzeige kehrt zum Bruttogewichtswert zurück. Im Dateneingabemodus fungiert die Taste C wie eine Rück- oder Escape-Taste
Nullstellen		Drücken Sie die Nullstellungstaste, um einen neuen Punkt für die Bruttonullstellungsreferenz zu erfassen
Tarieren		Drücken Sie die Tarier-Taste, um ein Nettonullgewicht anzuzeigen, wenn sich ein Behälter auf der Waage befindet
Drucken		Drücken Sie die Druck-Taste, um Daten vom Terminal zu übertragen oder eine Transaktion zu protokollieren

3. Bedienungsanleitung

Modus „Eichamtlich zugelassen“

Wenn das Terminal bei messtechnisch zugelassenen Anwendungen eingesetzt wird, wird es plombiert. Nicht mit der Drahtplombe sichern.

Nullstellen

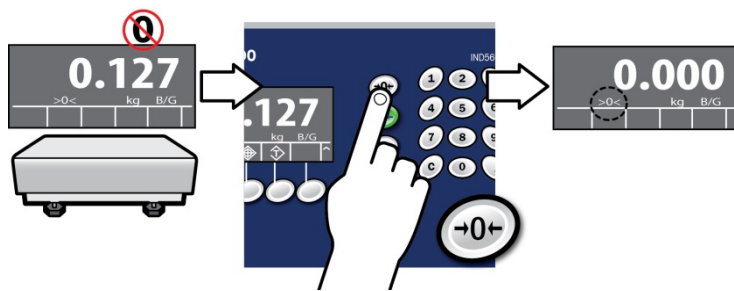

Drucken

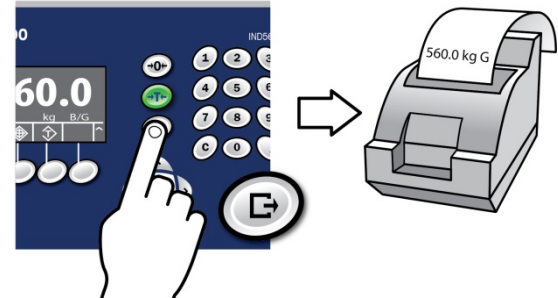

Tarieren

Beschreibung (Drucktaste Tarieren angezeigt)

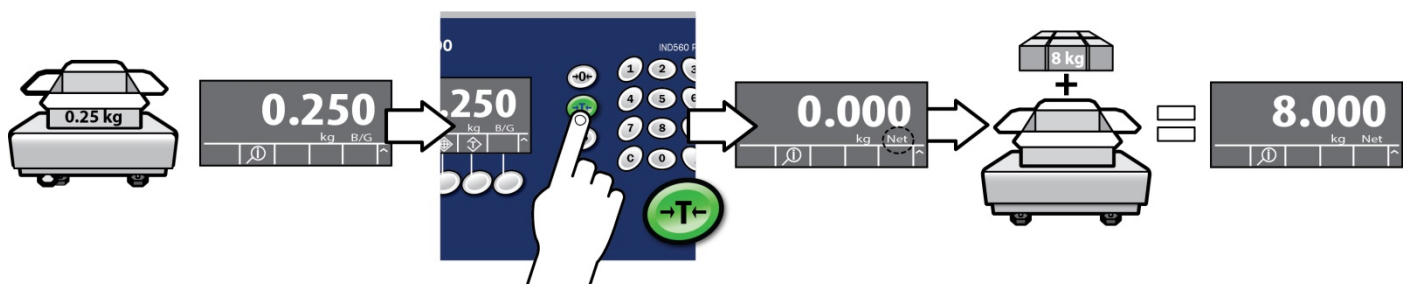

Anzeigen des aktuellen Tarawerts

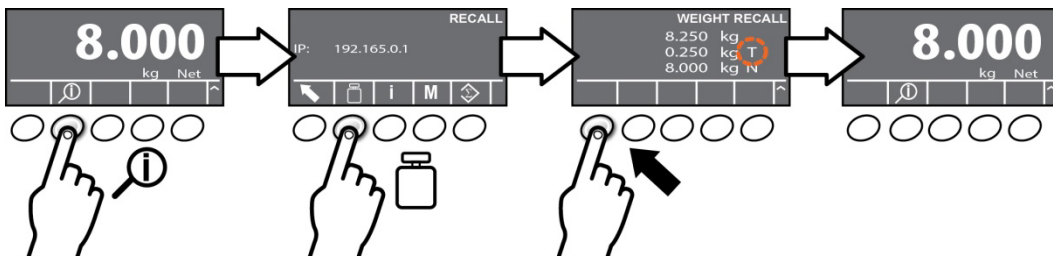

Drucktaste Trieren

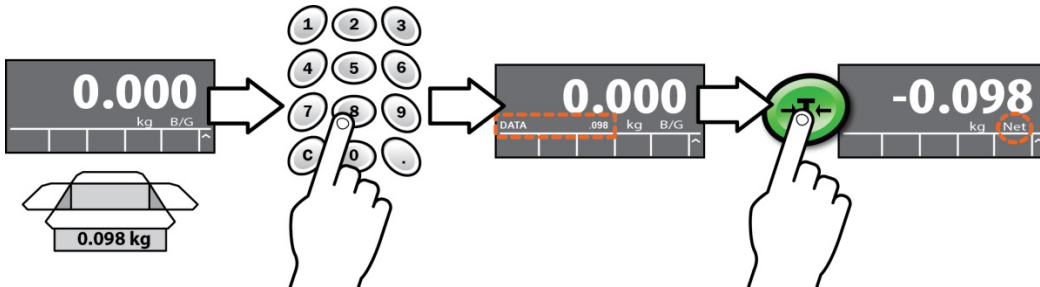

Nach gespeicherten Tarawerten suchen

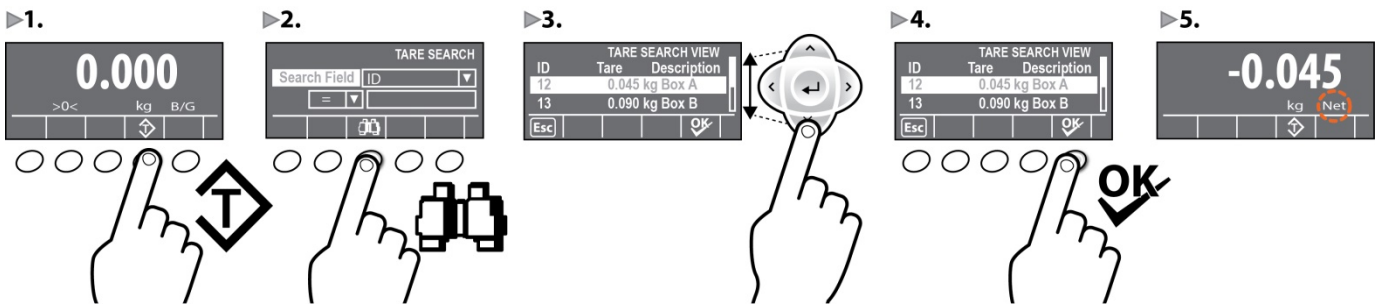

Tara nach ID abrufen

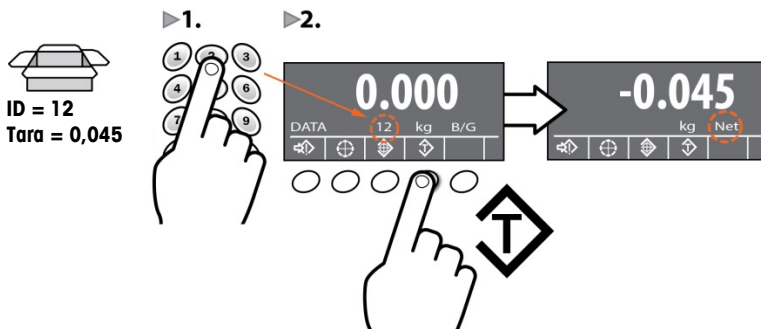

Tara löschen

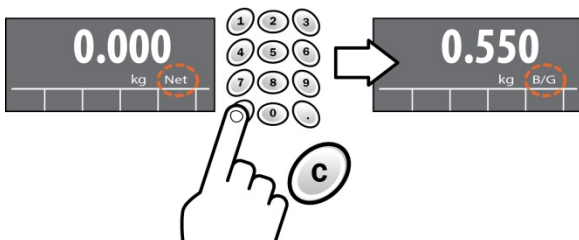

Setting Targets

Abrufen eines Zielwerts aus der Zieltabelle

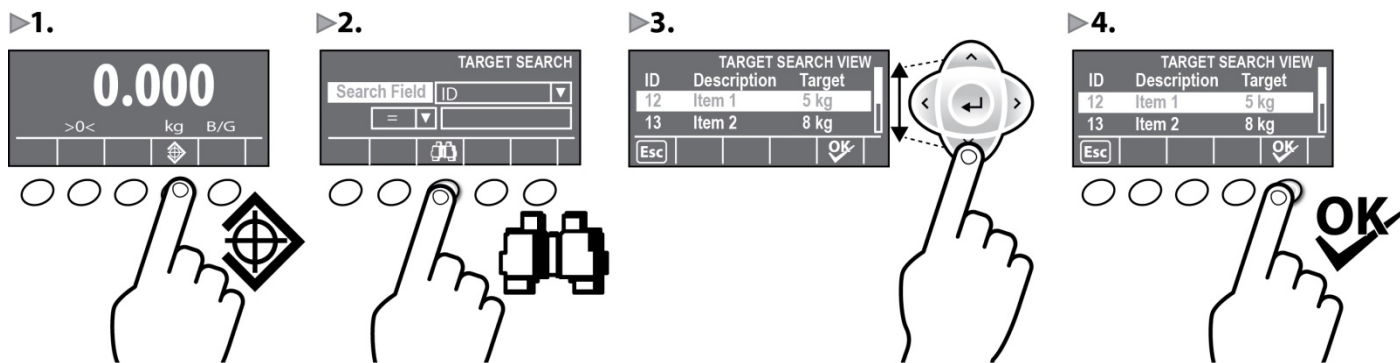

Direkte Eingabe eines Zielwerts

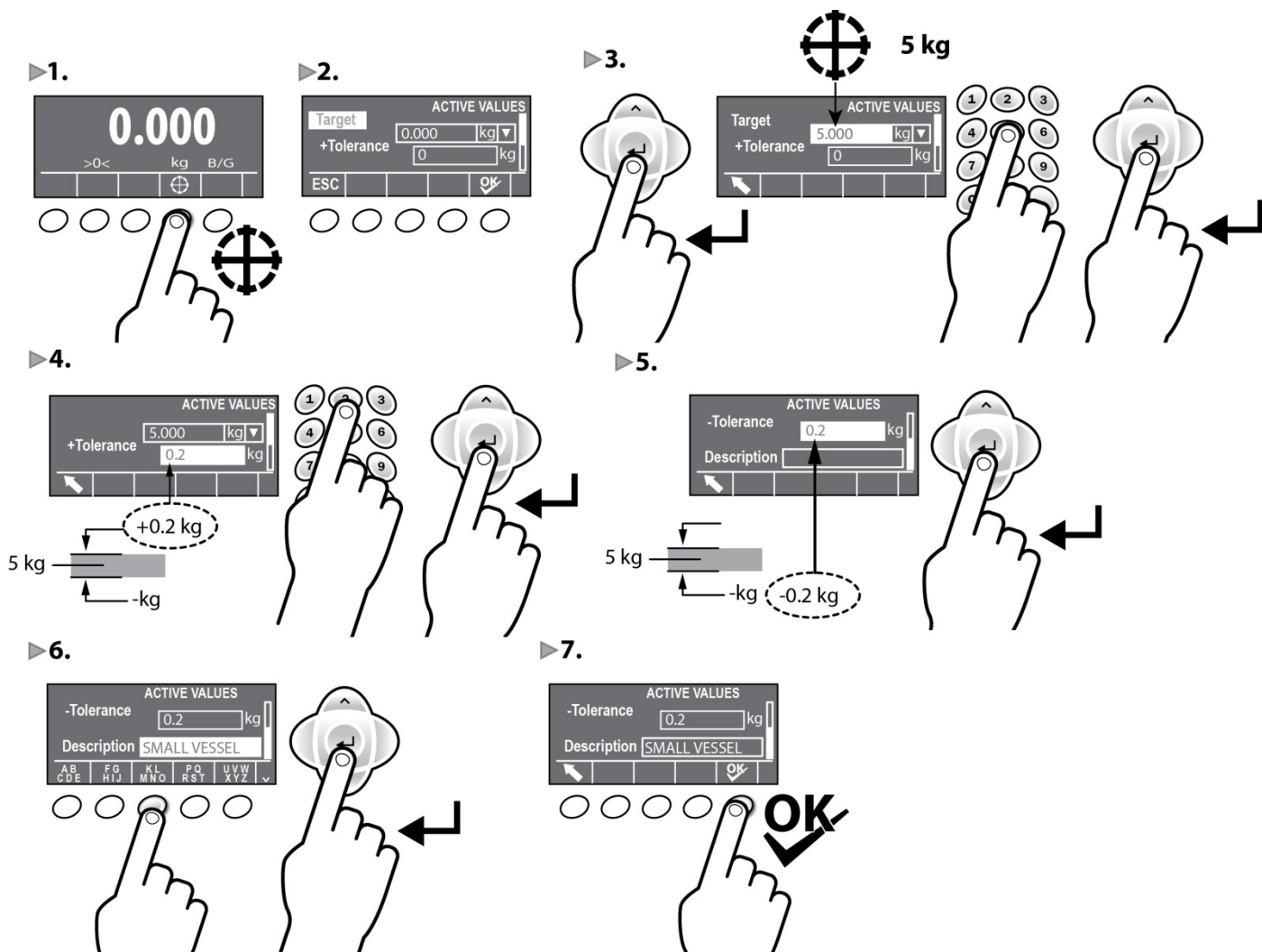

Kontrollwägen

Beschreibung

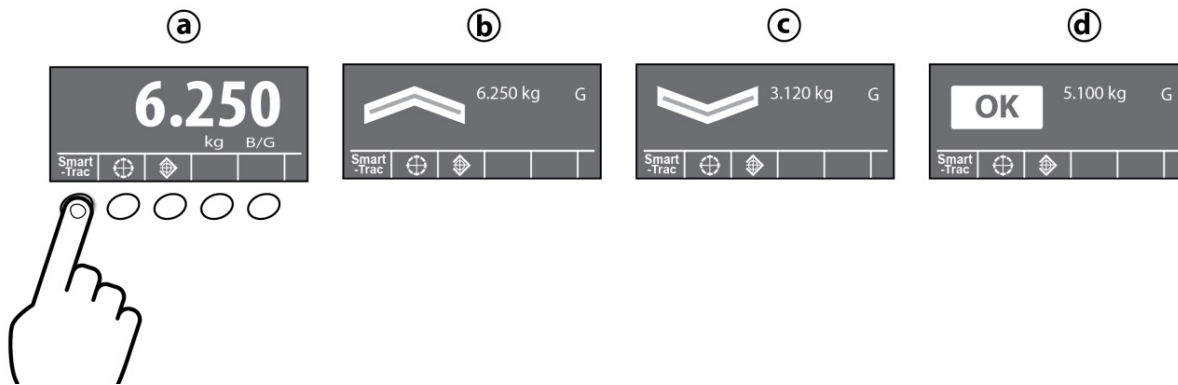
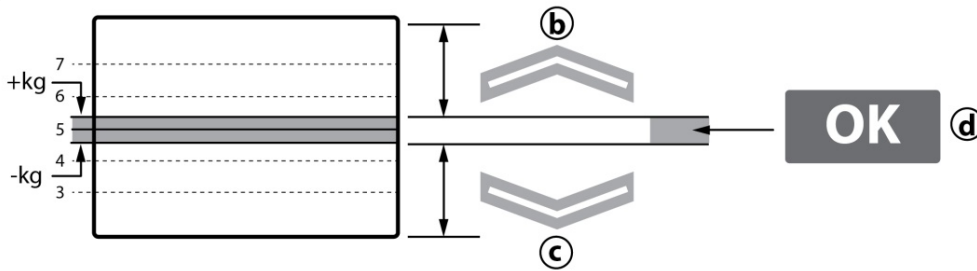
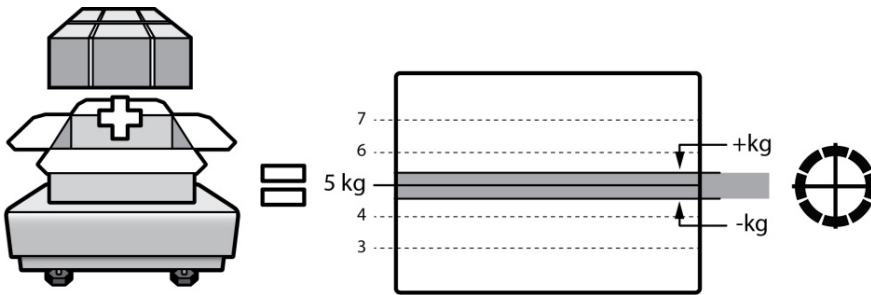

Kontrollwägen mit Tarawert

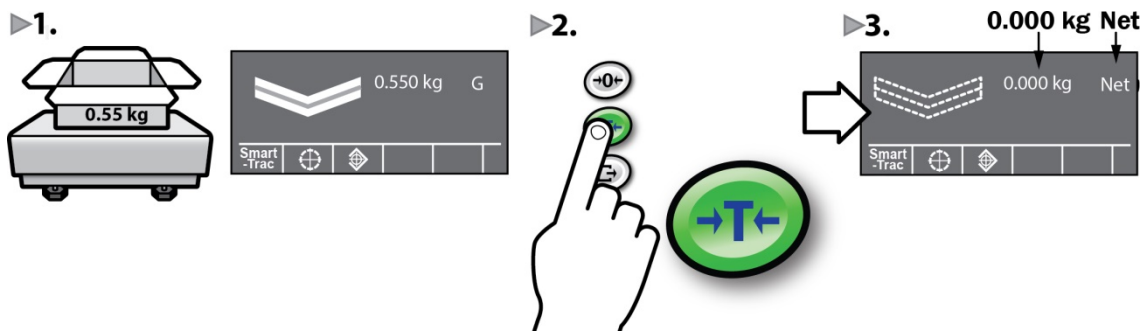

Einfaches manuelles Befüllen

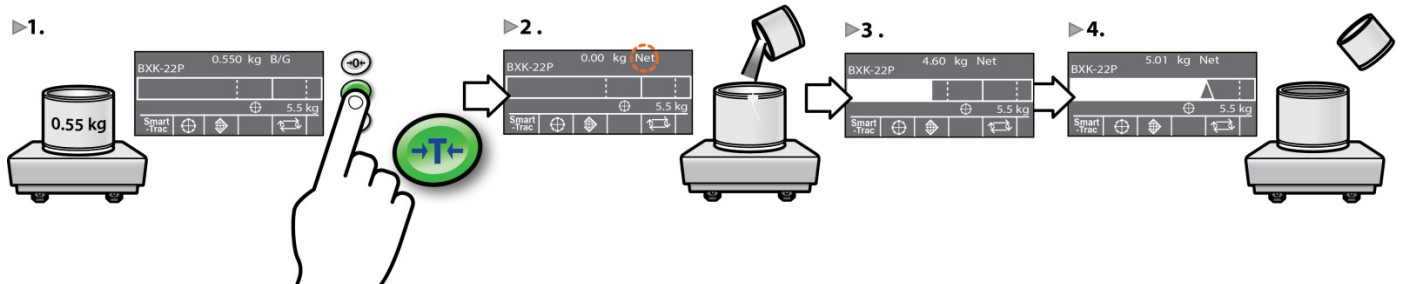



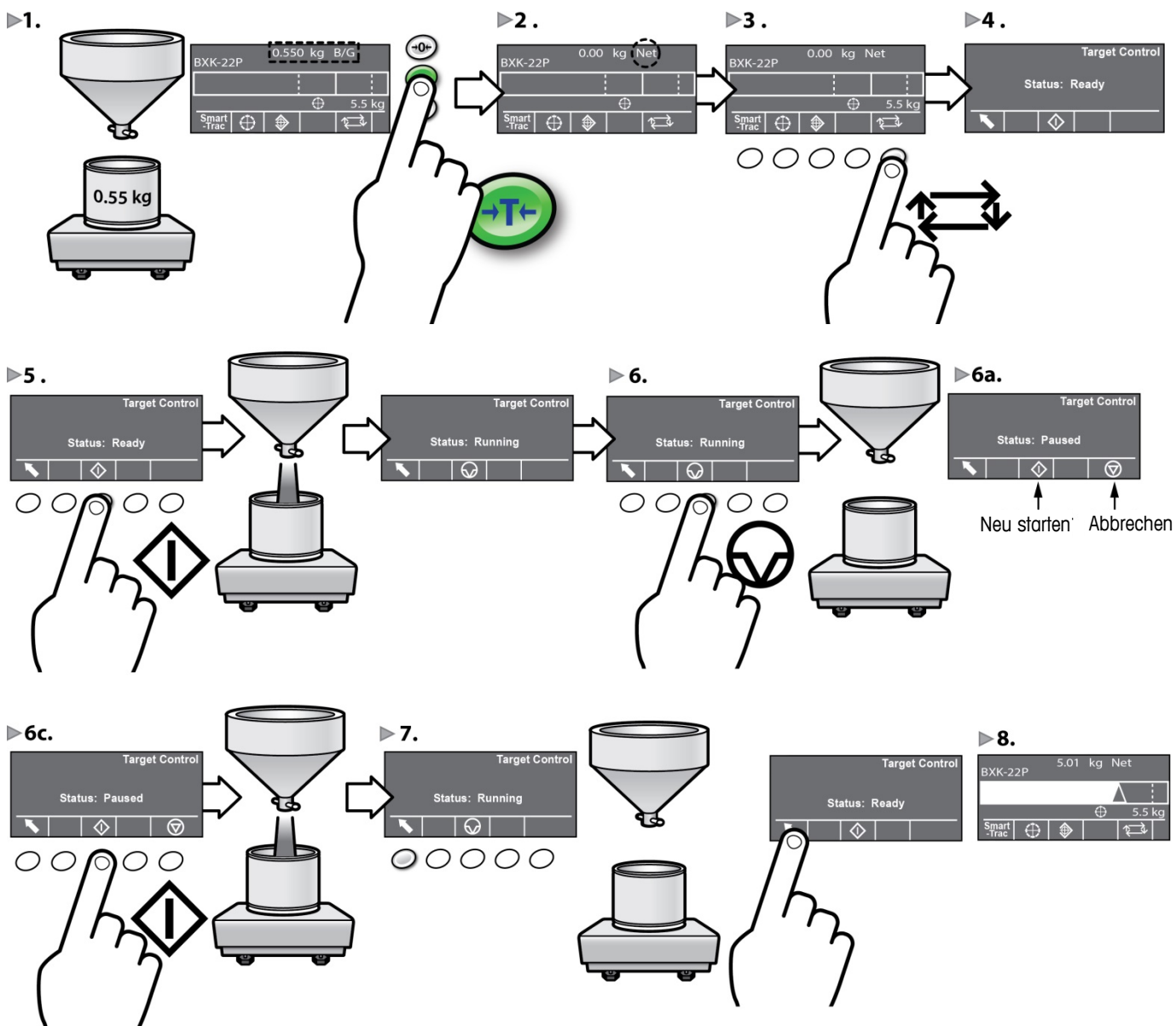

Einfaches automatisches Befüllen



4. Diagnose und Wartung

Häufige auf dem Display angezeigte Fehler

Überkapazität	Das Terminal kann keine Befehle ausführen, da das Gewicht auf der Waage die kalibrierte Last übersteigt. Die Gewichtsanzeige ist leer: 
Unterkapazität	Das Terminal kann keine Befehle ausführen, da das Gewicht unter der aktuell erfassten Nullstellung liegt. Die Gewichtsanzeige zeigt den Zustand unter Nullstellung an: 
Bewegung	Wenn beim Empfang eines Befehls eine Bewegung erfasst wird, wartet das IND560x, bis die Bewegung aufgehört hat. Der Befehl wird ausgeführt, wenn ein stabiler Gewichtszustand (ohne Bewegung) erreicht ist. Wenn kein bewegungsfreier Zustand erreicht werden kann, wird der Befehl abgebrochen und der Fehler „Scale In Motion“ („Waage in Bewegung“) wird angezeigt.
Fehler beim Nullstellen	Wenn die Drucktaste Nullstellen betätigt wird und der Bediener die Waagenfunktionstaste Nullstellen drückt, kann es zu folgenden Fehlern kommen:  Zero Failed-Range (Nullstellen fehlgeschlagen – Nullstellbereich): Bruttogewicht ausserhalb des programmierten Nullstellbereichs Zero Failed-Net Mode (Nullstellen fehlgeschlagen – Nettomodus): Das Nullstellen ist fehlgeschlagen, da sich die Waage im Nettomodus befindet Scale In Motion (Waage in Bewegung): Das Nullstellen ist aufgrund einer Bewegung auf der Waage fehlgeschlagen Wenn EEE auf dem Display angezeigt wird, hat das Terminal keine Nullstellungsreferenz beim Einschalten erfasst
Fehler beim Drucken	Wenn versucht wird, die Druckfunktion zu verwenden, können folgende Fehler eintreten:  No Demand Output (Kein Abrufausgang): Der Druckvorgang ist aufgrund einer fehlenden Abrufausgangsverbindung fehlgeschlagen Scale In Motion (Waage in Bewegung): Der Druckvorgang ist aufgrund einer Bewegung auf der Waage fehlgeschlagen Print Not Ready (Drucker nicht bereit): Druckersperre wurde nicht zurückgesetzt
Function Disabled (Funktion deaktiviert)	Dieser Fehler wird angezeigt, wenn versucht wird, auf eine deaktivierte Funktion zuzugreifen.
Access Denied. User Not Authorized (Zugriff verweigert. Nicht autorisierter Benutzer)	Wird beim Versuch angezeigt, auf eine nicht autorisierte Funktion zuzugreifen.

Reinigen des Terminals

- Wischen Sie vorsichtig die Tastatur des Terminals IND560x ab und bedecken Sie sie mit einem sauberen, weichen, feuchten Tuch.
- Verwenden Sie Wasser oder ein sanftes, nicht scheuerndes Reinigungsmittel.
- Verwenden Sie keine Säuren, Laugen oder starke Industrielösungsmittel wie Toluol oder Isopropanol (IPA), die die Oberfläche des Terminals angreifen könnten.
- Sprühen Sie Reinigungsmittel nicht direkt auf das Terminal.
- Reinigen Sie das Terminal nicht mit einem Hochdruck-Wasserreiniger oder mit heissem Wasser.
- Die Bildung von Staubschichten ist zu vermeiden.
- Entfernen Sie dünne Staubablagerungen mit einem feuchten Tuch durch vorsichtiges Wischen.
- Verwenden Sie zum Entfernen des Staubs keine Druckluft oder Staubsauger.
- Halten Sie das Terminal mit bewährten Haushaltsreinigungsmethoden sauber.

Guía rápida de IND560x

Índice

Guía rápida de IND560x	41
1. Instrucciones de seguridad	43
Uso previsto	43
Documentación	43
Advertencias de seguridad	43
2. Especificaciones e interfaz del usuario	44
Especificaciones	44
Características del panel frontal y de la pantalla	45
3. Instrucciones de funcionamiento	46
Modo aprobado de pesos y medidas	46
Cero	46
Imprimir	46
Tara	46
Configuración de objetivos	47
Pesaje de control	49
Llenado manual básico	49
Llenado automático básico	50
4. Diagnósticos y mantenimiento	51
Errores comunes que se muestran en la pantalla	51
Limpieza del terminal	51

1. Instrucciones de seguridad

Uso previsto

Su terminal de pesaje se utiliza para determinar el peso. Debe usar la balanza exclusivamente para este fin. Usar y operar el equipo de cualquier manera que supere los límites de las especificaciones técnicas sin el consentimiento por escrito de Mettler-Toledo, LLC se considerará como uso no previsto.

Es fundamental que el comprador respete estrictamente la información sobre la instalación, los manuales del producto y el sistema, las instrucciones de funcionamiento y cualquier otra documentación y especificaciones. Quedan expresamente excluidas la garantía y cualquier responsabilidad de MT sobre los daños ocasionados por el incumplimiento de los manuales aplicables.

No use el terminal en ningún entorno o categoría que no sean los que se estipulan en **Especificaciones**.

Documentación

Para obtener más detalles acerca de la configuración y la operación del sistema, consulte los documentos que se suministran en el CD-ROM (30205330) o visite www.mt.com/IND560x. Para obtener información sobre conformidad de los productos, visite <http://glo.mt.com/global/en/home/search/compliance.html>.

Advertencias de seguridad

LEA la guía de instalación incluida en el CD de recursos del terminal IND560x adjunto ANTES de utilizar este equipo o ejecutar tareas de mantenimiento en él; SIGA todas las instrucciones atentamente y GUARDE toda la documentación para consulta futura.

 ADVERTENCIAS
NO INSTALE, NI REALICE TAREAS DE MANTENIMIENTO EN EL EQUIPO, ANTES DE QUE EL PERSONAL AUTORIZADO POR LA PERSONA RESPONSABLE EN LAS INSTALACIONES DEL CLIENTE HAYA DETERMINADO QUE EL ÁREA EN LA QUE SE ENCUENTRA EL TERMINAL IND560x NO ES PELIGROSA.
UTILICE EL TERMINAL DE PESAJE ÚNICAMENTE CUANDO NO SEAN POSIBLES LOS PROCESOS ELECTROESTÁTICOS QUE PROVOQUEN DESCARGAS DE PROPAGACIÓN.
NO UTILICE UN PAÑO SECO PARA LIMPIAR EL TERMINAL DE PESAJE. UTILICE SIEMPRE UN PAÑO HÚMEDO PARA LIMPIAR EL TERMINAL SUAVEMENTE.
VISTA UN ATUENDO ADECUADO. EVITE EL NAILON, EL POLIÉSTER U OTROS MATERIALES SINTÉTICOS QUE GENEREN Y MANTENGAN CARGA. UTILICE UN PAVIMENTO Y UN CALZADO CONDUCTOR.
EVITE COLOCAR FUNDAS DE PLÁSTICO SOBRE EL TERMINAL.
SI EL TECLADO, LA PANTALLA O LA CARCASA SUFREN DAÑOS EN UN TERMINAL IND560x APROBADO PARA DIVISIÓN 2 O MARCADO PARA CATEGORÍA 3 QUE SEA USADO EN UNA DIVISIÓN 2 O ZONA 2/22, EL COMPONENTE DEFECTUOSO DEBE REPARARSE INMEDIATAMENTE. INTERRUPTA LA CORRIENTE DE CA O DE CC INMEDIATAMENTE Y NO LA RECONECTE HASTA QUE LA PANTALLA, EL TECLADO O LA CARCASA HAYAN SIDO REPARADOS O REEMPLAZADOS POR PERSONAL DE SERVICIO CALIFICADO. SI NO LO HACE, SE PUEDEN CAUSAR LESIONES PERSONALES O DAÑOS MATERIALES.
ÚNICAMENTE LOS COMPONENTES ESPECIFICADOS EN EL CD DE DOCUMENTACIÓN DEL IND560x PUEDEN UTILIZARSE EN ESTE TERMINAL. TODO EL EQUIPO DEBE INSTALARSE DE ACUERDO CON LAS INSTRUCCIONES DE INSTALACIÓN QUE SE DESCRIBEN EN EL MANUAL DE INSTALACIÓN. EL USO DE COMPONENTES INCORRECTOS O SUSTITUTOS, O CUALQUIER DESVIACIÓN DE ESTAS INSTRUCCIONES PUEDEN ALTERAR LA SEGURIDAD DEL TERMINAL Y OCASIONAR LESIONES PERSONALES O DAÑOS MATERIALES.
CUANDO ESTE EQUIPO SE INCLUYE COMO UN COMPONENTE DE UN SISTEMA, EL DISEÑO RESULTANTE DEBE SER EXAMINADO POR PERSONAL CALIFICADO QUE ESTÉ FAMILIARIZADO CON LA CONSTRUCCIÓN Y EL FUNCIONAMIENTO DE TODOS LOS COMPONENTES DEL SISTEMA Y LOS PELIGROS POTENCIALES INVOLUCRADOS. SI NO SE TIENE EN CUENTA ESTA PRECAUCIÓN, SE PUEDEN PRODUCIR LESIONES PERSONALES O DAÑOS MATERIALES.
SOLO PERSONAL CUALIFICADO DEBE REALIZAR EL MANTENIMIENTO DE ESTE TERMINAL. TENGA CUIDADO AL REALIZAR COMPROBACIONES, PRUEBAS Y AJUSTES QUE SE DEBAN LLEVAR A CABO CON EL EQUIPO ENCENDIDO. SI NO SE TIENEN EN CUENTA ESTAS PRECAUCIONES, SE PUEDEN PRODUCIR LESIONES PERSONALES Y/O DAÑOS MATERIALES.
TODOS LOS COMPONENTES DEL EQUIPO DEBEN INSTALARSE DE ACUERDO CON LAS INSTRUCCIONES DE MONTAJE QUE SE DETALLAN EN EL MANUAL DE INSTALACIÓN DE LA DIVISIÓN 2/ZONA 2. EL INCUMPLIMIENTO DE LAS INSTRUCCIONES PUEDE AFECTAR A LA SEGURIDAD INTRÍNSECA DEL TERMINAL Y ANULA LA APROBACIÓN DE LA AGENCIA.
ANTES DE CONECTAR O DESCONECTAR CUALQUIER COMPONENTE ELECTRÓNICO INTERNO O EXTERNO, CELDAS DE CARGA, ARNESES O CABLEADO DE INTERCONEXIÓN ENTRE EQUIPOS ELECTRÓNICOS, SIEMPRE DEBE DESCONECTAR LA ALIMENTACIÓN Y ESPERAR COMO MÍNIMO TREINTA (30) SEGUNDOS ANTES DE REALIZAR CUALQUIER CONEXIÓN O DESCONEXIÓN. SI NO SE TIENEN EN CUENTA ESTAS PRECAUCIONES, SE PUEDEN PRODUCIR LESIONES PERSONALES O DAÑOS MATERIALES.

2. Especificaciones e interfaz del usuario

Especificaciones

Tipos de carcasa	Montaje en panel: panel frontal de acero inoxidable con marco de aluminio	
	Montaje en escritorio/pared/columna en ambientes hostiles: carcasa de acero inoxidable tipo 304L	
Dimensiones (l x a x p)	Montaje en panel: 265 mm x 160 mm x 92 mm / Ambientes hostiles: 289 mm x 170 mm x 183 mm	
Peso de envío	3,5 kg	
Protección medioambiental	El sellado del panel frontal del montaje en panel ofrece el grado de protección IP65 (comparable con la protección de tipo 4 y 12 de la NEMA en EE. UU.); certificado por DEKRA EXAM GmbH.	
	La versión para ambientes hostiles está aprobada por IP65, IP68 y IP69K	
Entorno operativo	Todos los tipos de terminales pueden operarse a temperaturas de -10 a 40° C (14 a 104° F), con humedad relativa del 10% al 95%, sin condensación	
Áreas peligrosas	El IND560x goza de aprobación para su uso en zonas peligrosas de la división 1 y la zona 1/21 2.	
Alimentación de entrada de CA (Modelos para montaje en panel y ambientes hostiles)	Todos los modelos del IND560x se pueden utilizar con las fuentes de alimentación intrínsecamente seguras PSUx o APS768x. Tanto la PSUx como la APS768x proporcionan distintas tensiones seguras intrínsecamente al IND560x para su correcto funcionamiento. La PSUx y la APS768x se encuentran disponibles en versiones de 120 V CA o 230 V CA. El modelo resistente/análogo del IND560x con la opción IND560x-PAB instalada se usa con la batería externa e intrínsecamente segura NiMH de METTLER TOLEDO (n.º de pieza 64060627 y 64060625).	
Tipos de balanzas y velocidades de actualización	Células de carga análogas o IDNet de alta precisión; Kx Line (T-Brick Ex de tipo T4) o módulo Point Ex. Velocidad de actualización de comparación de objetivos: 50 Hz/velocidad de actualización de la interfaz PLC: 20 Hz.	
Teclado	26 teclas; película de poliéster (PET) de 1,5 mm de espesor con pantalla de policarbonato	
Aprobaciones	Zona peligrosa EE. UU.: IS, clase I, II, III; división 1; grupos A-G T4 Temperatura ambiente = de -10 C a +40 C, IP65, tipo 4 I/1/AEx ib IIC T4 ATEX: Certificado BVS 09 ATEX E 010 y 1 ^{er} suplemento II 2 G Ex ib [op is Ga] IIC T4 Gb II 2 D Ex ib [op is Da] IIIC T60 C Db IP65 Canadá: clase I, II, III; división 1; grupos A-G T4 Temperatura ambiente = de -10 C a +40 C, IP65 IECEx: certificado IECEx BVS 10.0096X Ex ib [op is Ga] IIC T4 Gb Ex ib [op is Da] IIIC T60C Db IP65	Pesos y medidas EE. UU.: NTEP Clase III/IIIL, 10 000d; cert. n.º 05-057 Canadá: Clase III, 10 000d; Clase IIIHD, 20 000d; AM-5593 Europa: TC6812

Características del panel frontal y de la pantalla

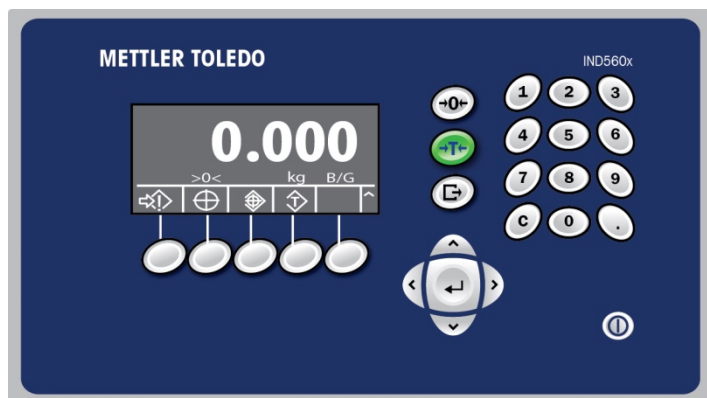

Teclas alfanuméricas		Se utilizan para la entrada de datos
Intro		Tecla Intro
Flechas		Teclas de navegación

Línea de sistema		Muestra mensajes para el usuario
Pantalla de peso		Muestra el peso actual en la balanza
Área de leyenda		Muestra el estado operativo actual
Teclas de función		Posibilitan el acceso con una sola pulsación a las funciones del terminal
Interruptor de encendido		
Borrar		Cuando está en modo de peso neto, pulse BORRAR para borrar el valor de tara actual; la pantalla volverá al valor de peso bruto. Cuando está en modo de entrada de datos, la tecla BORRAR funciona como una tecla de retroceso o ESCAPE
Cero		Pulse la tecla de balanza CERO para capturar un nuevo punto de referencia de cero bruto
Tara		Pulse la tecla de función de balanza TARA para mostrar un peso de cero neto cuando hay un contenedor en la balanza
Imprimir		Pulse la tecla de función de balanza IMPRIMIR para transmitir datos desde el terminal o registrar una transacción

3. Instrucciones de funcionamiento

Modo aprobado de pesos y medidas

Cuando el terminal se utiliza en aplicaciones aprobadas para metrología, estará sellado con un cable. No manipule el sello del cable.

Cero

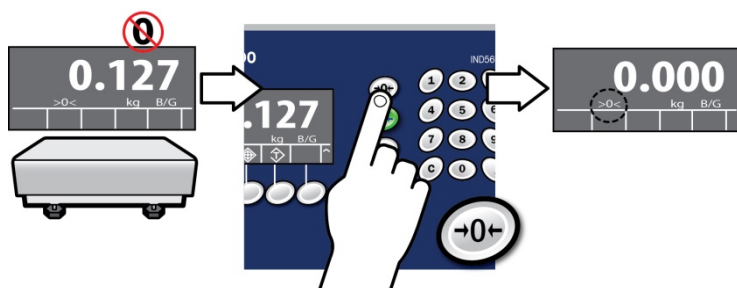

Imprimir

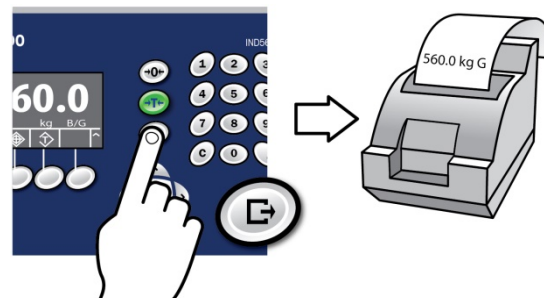

Tara

Descripción (se muestra tara por teclado)

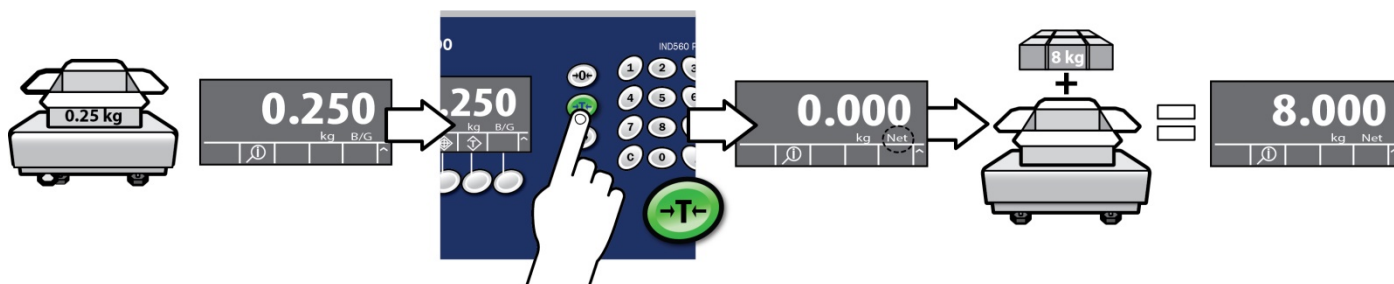

Visualización del valor de tara actual

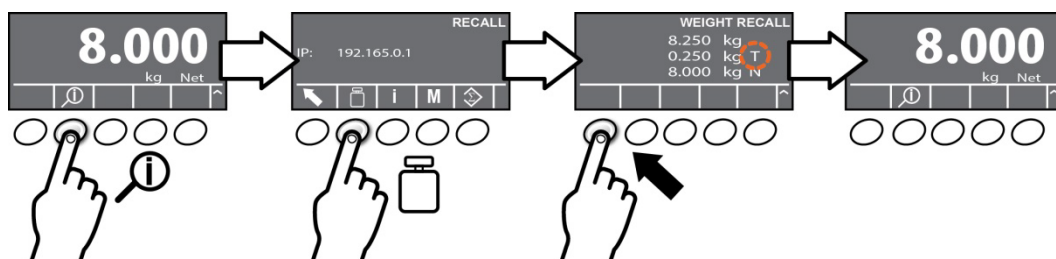

Tara por teclado

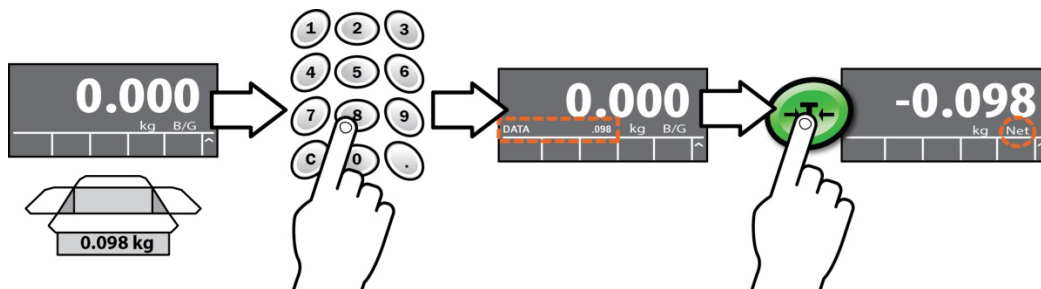

Búsqueda de taras almacenadas

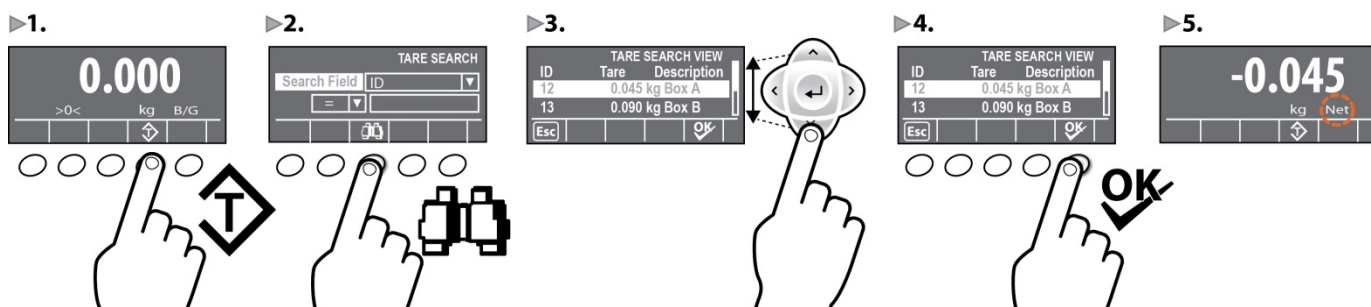

Recuperación de taras por ID

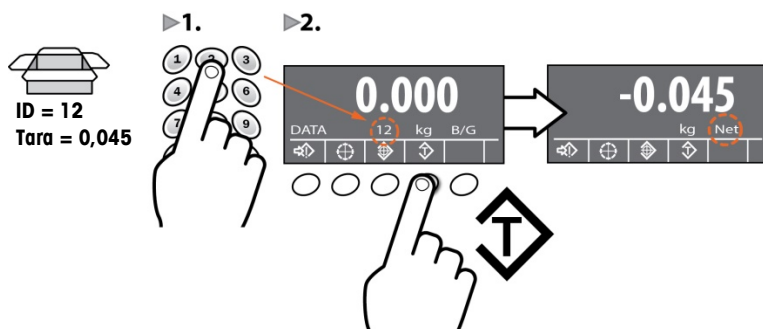

Borrado de taras

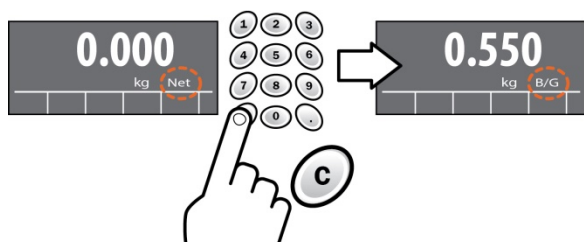

Configuración de objetivos

Recuperada de objetivo de la tabla de objetivos

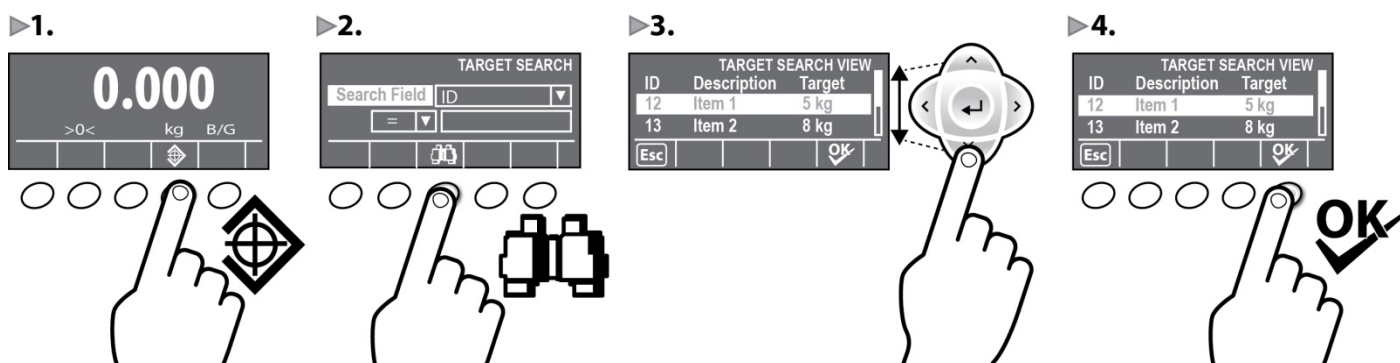

Introducción directa de valor objetivo

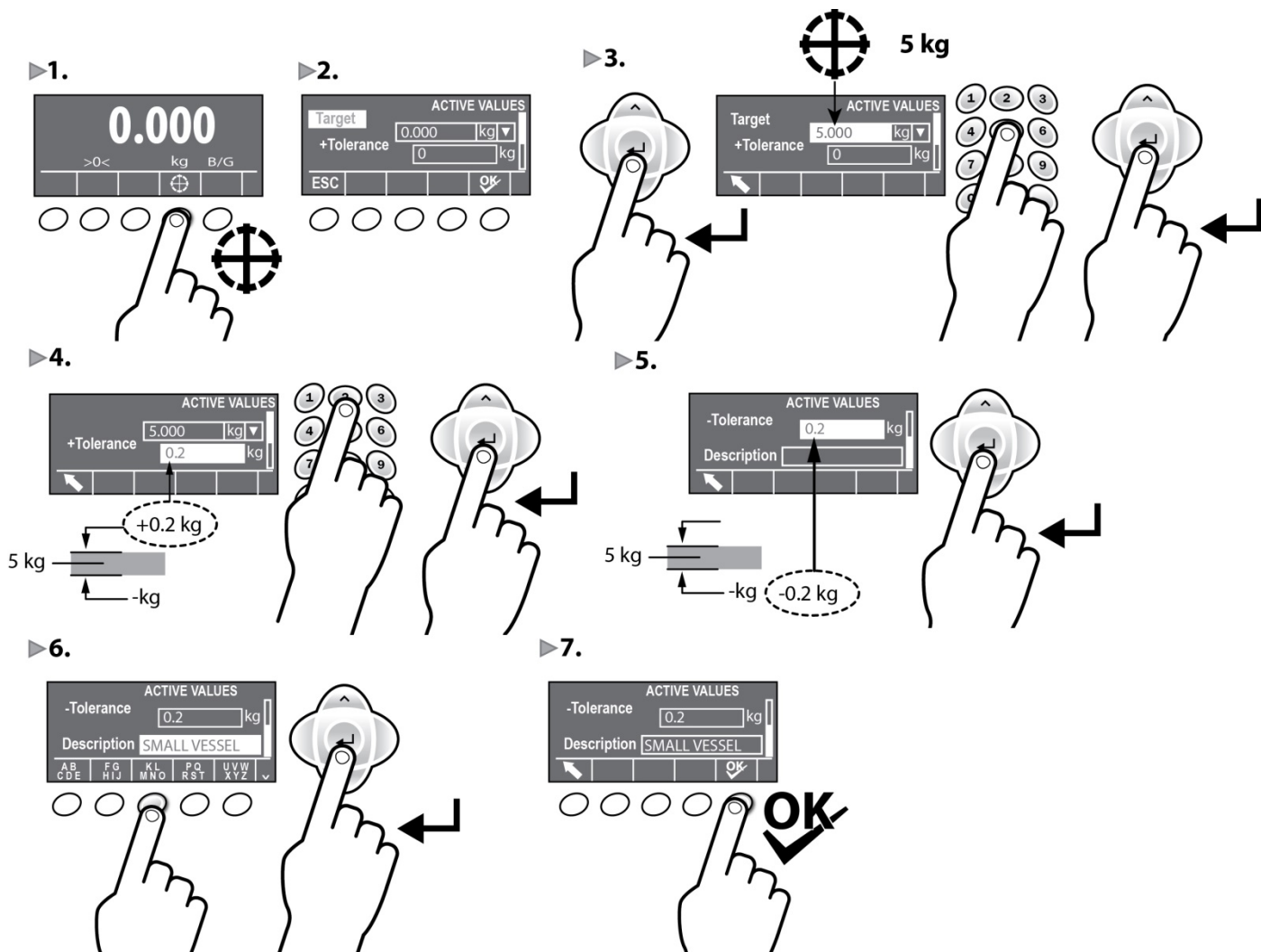

Pesaje de control

Descripción

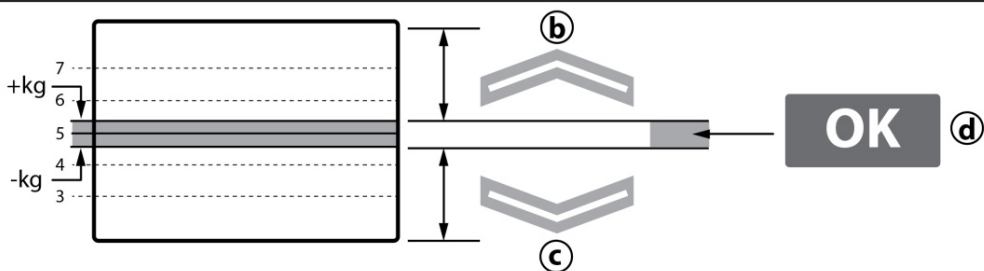
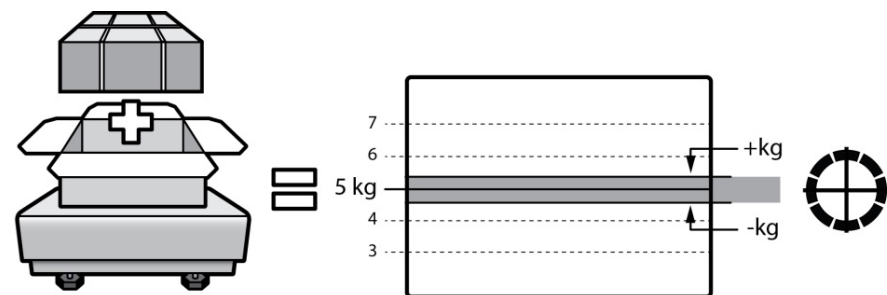

(a)

(b)

(c)

(d)

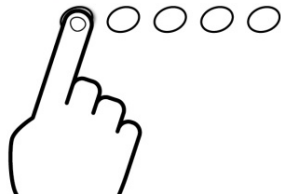
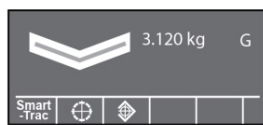
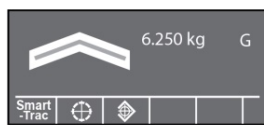

Pesaje de control con tara

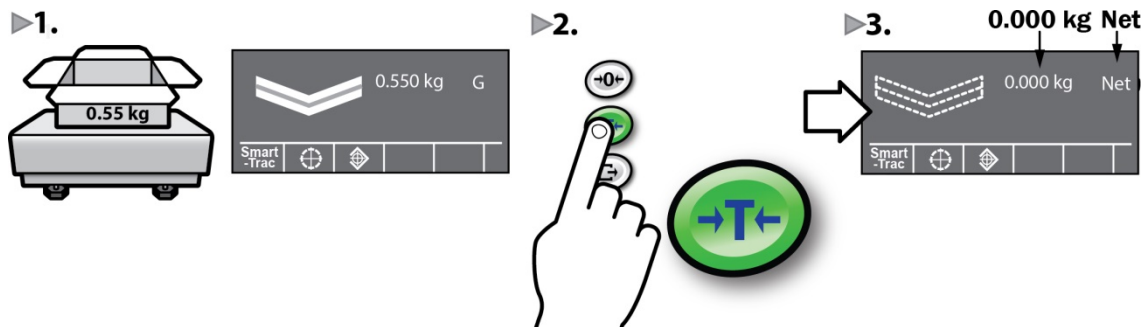

Llenado manual básico

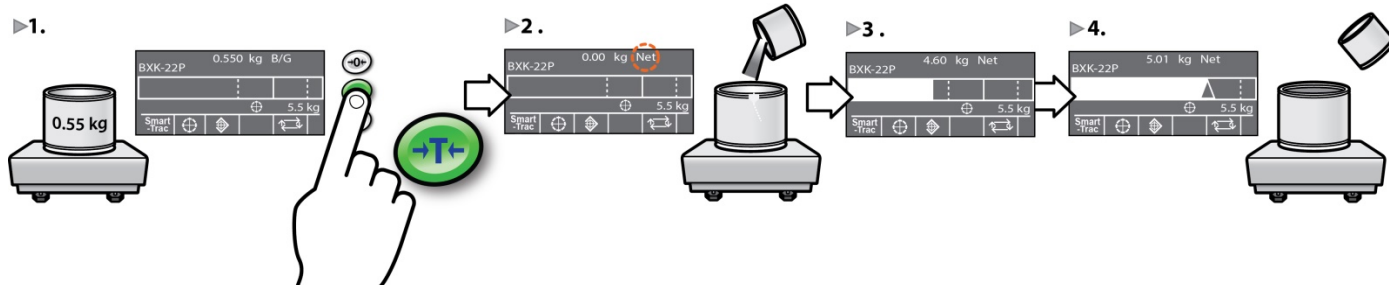

Llenado automático básico

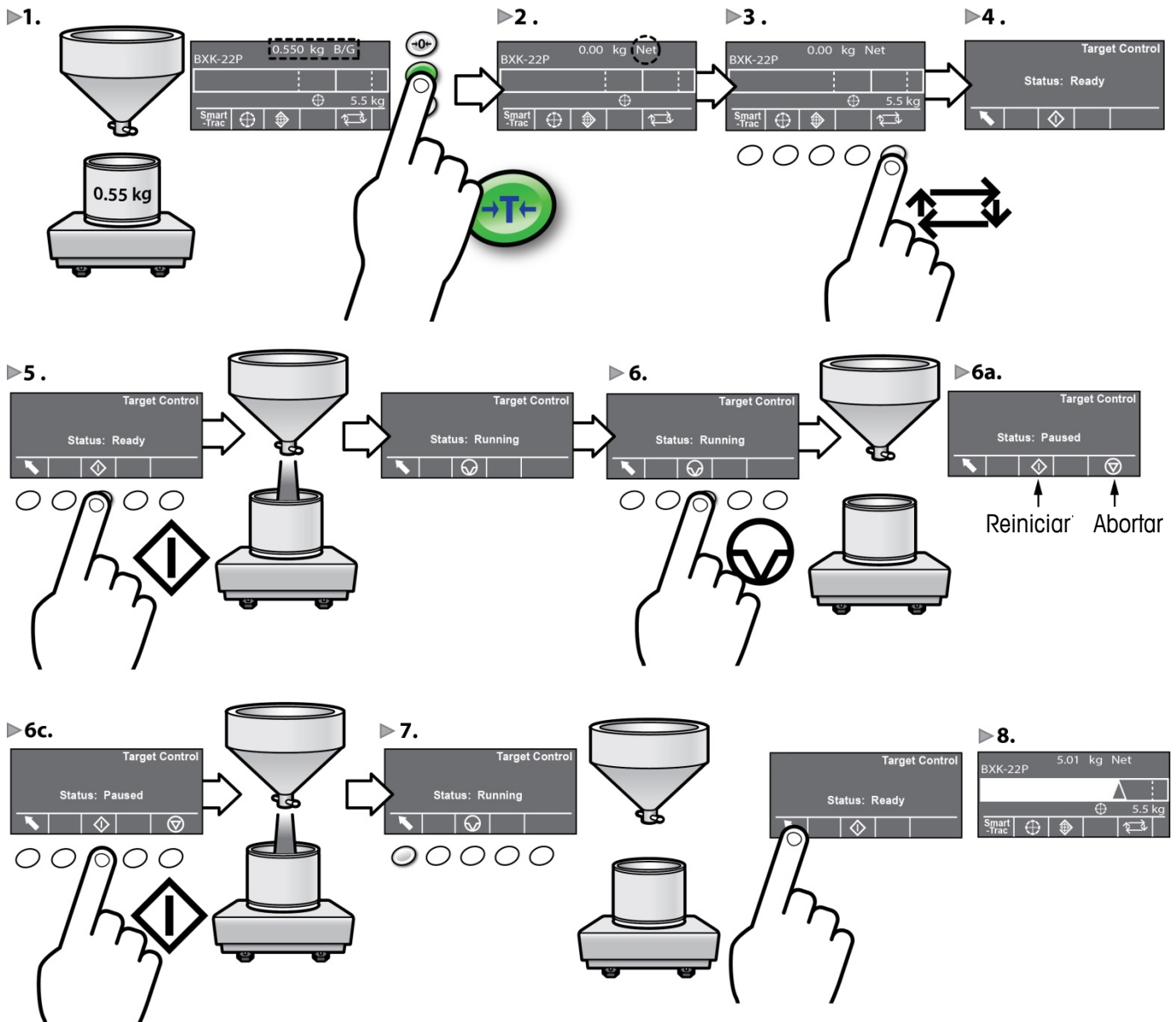

4. Diagnósticos y mantenimiento

Errores comunes que se muestran en la pantalla

Exceso de capacidad El terminal no puede ejecutar los comandos porque el peso del objeto sobre la balanza está por encima de la capacidad calibrada. La pantalla de peso aparece en blanco:



Capacidad por debajo de cero El terminal no puede ejecutar comandos porque el peso está por debajo del cero actual captado. La pantalla de peso muestra una condición por debajo de cero:

Movimiento Si se detecta movimiento cuando se recibe un comando, el IND560x esperará a que haya una condición sin movimiento. Si se llega a una condición de peso estable (sin movimiento), el comando se ejecuta. Si no se puede llegar a un estado sin movimiento, el comando se anula y se muestra el error "Scale In Motion" ("Balanza en movimiento").

Error al establecer cero Si se habilita el cero con pulsador y el operador pulsa la tecla de función de balanza CERO, se pueden producir los siguientes errores comunes:



Zero Failed-Range (Error de cero-Rango): el peso bruto está fuera del rango de cero programado

Zero Failed-Net Mode (Error de cero-Modo neto): error de cero debido a que la balanza está en el modo neto

Scale In Motion (Balanza en movimiento): el cero falló debido a que se detectó movimiento en la balanza

Si en la pantalla aparece EEE, el terminal no ha captado un cero de referencia durante el encendido

Error de impresión Cuando un operador intenta usar la función de impresión, se pueden producir los siguientes errores comunes:



No Demand Output (Sin salida por demanda): error de impresión debido a que falta la conexión de salida por demanda

Scale In Motion (Balanza en movimiento): error de impresión debido a que se detectó movimiento en la balanza

Print Not Ready (La impresora no está lista): el enclavamiento de la impresión no se ha reconfigurado

Function Disabled (Función desactivada) Se produce un error si un operador intenta acceder a una función que está desactivada.

Access Denied. User Not Authorized (Acceso denegado. Usuario no autorizado) Se produce si un operador intenta acceder a una función que no está autorizada.

Limpieza del terminal

- Limpie con cuidado la funda y el teclado del terminal IND560x con un paño suave, limpio y húmedo.
- Utilice agua o agentes de limpieza suaves y no abrasivos.
- No utilice ningún tipo de ácido, álcalis o disolvente industrial fuerte, como tolueno o isopropanol (IPA), ya que podrían dañar el acabado del terminal.
- No pulverice el limpiacristales directamente sobre el terminal.
- No limpie el terminal con agua a elevada presión o temperatura.
- Debe evitarse la formación de capas de polvo.
- Retire las capas de polvo ligeras mediante un paño húmedo y suaves movimientos de frotado.
- No utilice aspiradoras o aire comprimido para limpiar capas de polvo.
- Siga unas prácticas de cuidados en el hogar adecuadas para mantener el terminal limpio.

Guide rapide IND560x

Table des matières

Guide rapide IND560x.....	53
1. Consignes de sécurité	55
Usage prévu.....	55
Documentation	55
Avertissements de sécurité.....	55
2. Caractéristiques et interface opérateur	56
Caractéristiques	56
Panneau avant et fonctions d'affichage	56
3. Mode d'emploi.....	57
Homologation Poids et mesures	57
Mise à zéro	57
Zéro	57
Impression.....	57
Tarage.....	57
Définition des cibles	59
Tri pondéral	60
Remplissage manuel de base.....	60
Remplissage automatique de base.....	61
4. Diagnostic et assistance	62
Erreurs courantes affichées.....	62
Nettoyage du terminal.....	62

1. Consignes de sécurité

Usage prévu

Votre terminal de pesage est destiné à peser. Ne vous en servez pas à d'autres fins. Tout autre type d'utilisation ou de fonctionnement en dehors des limites des spécifications techniques et sans avoir obtenu au préalable le consentement écrit de Mettler-Toledo, LLC est considéré comme non conforme.

L'acquéreur doit tout particulièrement observer précisément les instructions d'installation, manuels du produit et du système, modes d'emploi et autres documentations et spécifications. La garantie et la responsabilité de Mettler-Toledo sont expressément exclues en cas de dommages imputables à un non-respect des instructions fournies dans les manuels applicables.

N'utilisez pas le terminal dans un environnement ou un contexte différent de celui décrit dans les **caractéristiques**.

Documentation

Pour plus de détails sur la configuration et le fonctionnement du système, reportez-vous aux documents fournis sur le CD-ROM (30205330) ou consultez le site www.mt.com/IND560x. Pour plus d'informations sur la conformité du produit, consultez la page <http://glo.mt.com/global/en/home/search/compliance.html>.

Avertissements de sécurité

LISEZ le guide d'installation fourni sur le CD de la documentation du terminal IND560x AVANT de faire fonctionner ou de réparer l'appareil et RESPECTEZ soigneusement toutes les instructions. CONSERVEZ toute la documentation pour référence ultérieure.



AVERTISSEMENT

N'INSTALLEZ PAS OU NE DÉBRANCHEZ PAS CET ÉQUIPEMENT ET N'EFFECTUEZ AUCUNE INTERVENTION SUR CELUI-CI S'IL N'A PAS ÉTÉ MIS HORS TENSION ET SI LA ZONE N'A PAS ÉTÉ SÉCURISÉE PAR UN PERSONNEL AUTORISÉ À EFFECTUER CE TYPE D'OPÉRATION PAR LA PERSONNE RESPONSABLE DU SITE.

ÉLOIGNEZ LE TERMINAL DES PROCÉDÉS GÉNÉRANT UN POTENTIEL DE CHARGE ÉLEVÉ, TELS QUE LE REVÊTEMENT ÉLECTROSTATIQUE, LE TRANSFERT RAPIDE DE MATÉRIAUX NON CONDUCTEURS, LES JETS D'AIR RAPIDES ET LES AÉROSOLS À HAUTE PRESSION.

NE NETTOYEZ PAS LE TERMINAL À L'AIDE D'UN CHIFFON SEC. ESSUYEZ TOUJOURS LE TERMINAL DOUCEMENT À L'AIDE D'UN CHIFFON HUMIDE.

PORTEZ DES VÊTEMENTS APPROPRIÉS. ÉVITEZ LE NYLON, LE POLYESTER OU TOUT AUTRE MATÉRIAU SYNTHÉTIQUE QUI GÉNÈRE ET RETIENT LA CHARGE. UTILISEZ DES CHAUSSURES ET UN SOL CONDUCTEUR.

ÉVITEZ DE RECOUVRIR LE TERMINAL DE PLASTIQUE.

SI LE CLAVIER, LA LENTILLE D'AFFICHAGE OU L'ENCEINTE SONT ENDOMMAGÉS SUR UN TERMINAL IND560x HOMOLOGUÉ POUR LA DIVISION 2 OU POUR LA CATÉGORIE 3 UTILISÉ DANS UNE DIVISION 2 OU UNE ZONE 2/22, LE COMPOSANT DÉFECTUEUX DOIT ÊTRE IMMÉDIATEMENT RÉPARÉ. DÉBRANCHEZ IMMÉDIATEMENT L'ALIMENTATION CA OU CC ET NE LA REMETTEZ PAS SOUS TENSION TANT QUE LA LENTILLE D'AFFICHAGE, LE CLAVIER OU L'ENCEINTE N'ONT PAS ÉTÉ RÉPARÉS OU REMPLACÉS PAR UN PERSONNEL DE MAINTENANCE QUALIFIÉ. LE NON-RESPECT DE CES INSTRUCTIONS POURRAIT ENTRAÎNER UN PRÉJUDICE CORPOREL ET/OU ENDOMMAGER L'ÉQUIPEMENT.

SEULS LES COMPOSANTS INDICQUÉS DANS LA DOCUMENTATION SUR CD DU SYSTÈME IND560x PEUVENT ÊTRE UTILISÉS AVEC CE TERMINAL. TOUS LES ÉQUIPEMENTS DOIVENT ÊTRE INSTALLÉS CONFORMÉMENT AUX INSTRUCTIONS D'INSTALLATION DÉCRITES DANS LE MANUEL D'INSTALLATION. DES COMPOSANTS INCORRECTS OU DE REMPLACEMENT ET/OU LE NON-RESPECT DE CES INSTRUCTIONS PEUVENT REMETTRE EN QUESTION LA SÉCURITÉ DU TERMINAL ET ENTRAÎNER UN PRÉJUDICE CORPOREL ET/OU ENDOMMAGER L'ÉQUIPEMENT.

LORSQUE CET ÉQUIPEMENT EST INCLUS EN TANT QUE PIÈCE D'UN SYSTÈME, LA CONCEPTION EN RÉSULTANT DOIT ÊTRE VÉRIFIÉE PAR DU PERSONNEL QUALIFIÉ QUI CONNAÎT LA CONSTRUCTION ET L'UTILISATION DE TOUS LES COMPOSANTS DU SYSTÈME, AINSI QUE LES DANGERS POTENTIELS QUI Y SONT ASSOCIÉS. LE NON-RESPECT DE CETTE PRÉCAUTION POURRAIT ENTRAÎNER UN PRÉJUDICE CORPOREL ET/OU ENDOMMAGER L'ÉQUIPEMENT.

SEUL LE PERSONNEL QUALIFIÉ EST EN DROIT D'EXÉCUTER DES OPÉRATIONS DE RÉPARATION/D'ENTRETIEN SUR L'IND560x. PRENDRE TOUTES LES PRÉCAUTIONS NÉCESSAIRES LORS DES CONTRÔLES, TESTS ET RÉGLAGES DEVANT ÊTRE FAITS SOUS TENSION. SI CES PRÉCAUTIONS NE SONT PAS RESPECTÉES, DES DOMMAGES CORPORELS ET/OU MATÉRIELS PEUVENT S'EN SUIVRE.

TOUS LES ÉQUIPEMENTS DOIVENT ÊTRE INSTALLÉS CONFORMÉMENT AUX INSTRUCTIONS D'INSTALLATION DÉCRITES À LA DIVISION 2/ZONE 2 DU MANUEL D'INSTALLATION. LE NON-RESPECT DE CES INSTRUCTIONS EST SUSCEPTIBLE DE COMPROMETTRE LA SÉCURITÉ INTRINSÈQUE DU TERMINAL ET DE RENDRE CADUQUE L'HOMOLOGATION ACCORDÉE PAR L'AGENCE.

AVANT DE RACCORDER OU DE DÉBRANCHER TOUT COMPOSANT ÉLECTRONIQUE INTERNE OU EXTERNE, OU D'INTERCONNECTER DES CÂBLES ENTRE DES ÉQUIPEMENTS ÉLECTRONIQUES, DES CELLULES DE PESÉE OU DES FAISCEAUX, COUPEZ TOUJOURS L'ALIMENTATION ET PATIENTEZ AU MOINS TRENTE (30) SECONDES AVANT DE PROCÉDER À TOUT RACCORDEMENT OU DÉBRANCHEMENT. LE NON-RESPECT DE CES PRÉCAUTIONS POURRAIT ENTRAÎNER UN PRÉJUDICE CORPOREL ET/OU ENDOMMAGER L'ÉQUIPEMENT.

2. Caractéristiques et interface opérateur

Caractéristiques

Types d'enceintes	Montage panneau : panneau avant en acier inoxydable, châssis en aluminium. Montage bureau/mur/colonne pour environnement difficile : enceinte en acier inoxydable de type 304L	
Dimensions (L x l x P)	Montage panneau : 265 mm x 160 mm x 66,5 mm / Environnement difficile : 265 mm x 148,4 mm x 163 mm	
Poids à l'expédition	3,5 kg	
Protection de l'environnement	Le scellage du panneau frontal garanti par le montage du panneau offre un niveau d'étanchéité IP65 (comparable à la protection TYPE 4 et TYPE 12) - certifié par DEKRA EXAM GmbH. La version pour environnement difficile est certifié IP65, IP68 et IP69k	
Environnement de fonctionnement	Tous les types de terminaux peuvent être utilisés à des températures comprises entre -10° et 40° C (de 14° à 104° F) à une humidité relative sans condensation comprise entre 10 et 95 %	
Zones dangereuses	L'IND560x est homologué pour une utilisation dans les zones dangereuses de type Division 1 et Zone 1/21 2.	
Alimentation CA (modèles pour environnement difficile à montage panneau)	Tous les modèles IND560x peuvent fonctionner avec les blocs d'alimentation à sécurité intrinsèque PSUX ou APS768x. Les blocs d'alimentation PSUX et APS768x fournissent tous deux différentes tensions à sécurité intrinsèque à l'IND560x, assurant son bon fonctionnement. Les blocs d'alimentation PSUX et APS768x sont disponibles en version 120 V CA ou 230 V CA. Les modèles IND560x analogiques/robustes dotés de l'option IND560x-PAB fonctionnent avec le bloc de batterie NiMH externe à sécurité intrinsèque METTLER TOLEDO (N° réf. 64060627 et 64060625).	
Types de balance et fréquences d'actualisation	Cellules de pesée analogiques ou module haute précision IDNet, gamme Kx (type T-Brick Ex T4) ou module Point Ex. Fréquence d'actualisation de comparaison cible : 50 Hz / Fréquence d'actualisation de l'interface PLC : 20 Hz	
Clavier	26 touches ; revêtement polyester 1,5 mm (PET) avec lentille d'affichage en polycarbonate	
Homologations	<p>Zone dangereuse</p> <p>États-Unis : IS, Classe I, II, III, Div. 1 Groupes A-G T4 Ta=-10 °C à +40 °C, IP65, Type 4 I/1/AEx ib IIC T4</p> <p>ATEX : Certificat BVS 09 ATEX E 010 et 1^{er} supplément II 2 G Ex ib [op is Ga] IIC T4 Gb II 2 D Ex ib [op is Da] IIIC T60 °C Db IP65</p> <p>Canada : IS, Classe I, II, III, Div. 1 Groupes A-G T4 Ta=-10 °C à +40 °C, IP65 IECEX : Certificat IECEX BVS 10.0096X Ex ib [op is Ga] IIC T4 Gb Ex ib [op is Da] IIIC T60 °C Db IP65</p>	<p>Poids et mesures</p> <p>USA : NTEP Classell/IIIL, 10 000 d, CoC n°05-057 Canada : classe III, 10 000d ; classe IIIHD, 20 000d ; AM-5593 Europe : TC6812</p>

Panneau avant et fonctions d'affichage

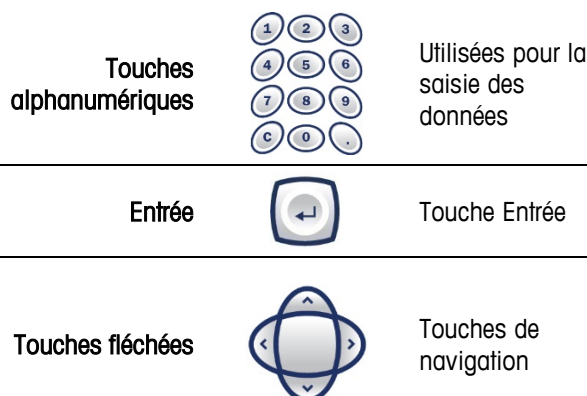
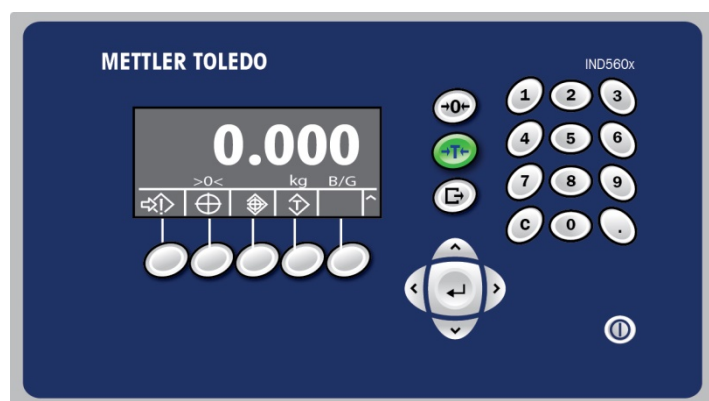

Ligne système



Affiche les messages destinés à l'utilisateur

Afficheur de poids		Affiche le poids actuellement sur la balance
Zone de légende		Affiche l'état de fonctionnement actuel
Touches de fonction		Accès en une touche aux principales fonctions du terminal
Interrupteur		
Effacer		En mode Poids net, appuyez sur EFFACER pour effacer la valeur actuelle de la tare ; l'écran indique la valeur du poids brut. En mode de saisie des données, la touche EFFACER sert de barre d'espace ou de touche Échap.
Mise à zéro		Appuyez sur la touche de fonction ZÉRO pour enregistrer une nouvelle valeur brute de référence du zéro.
Tarage		Appuyez sur la touche de fonction TARE pour afficher un poids net de zéro lorsqu'un récipient se trouve sur la balance.
Imprimer		Appuyer sur la touche de fonction IMPRIMER pour envoyer des données depuis le terminal ou enregistrer une transaction.

3. Mode d'emploi

Homologation Poids et mesures

Lorsque le terminal est utilisé pour des applications métrologiques homologuées, il est scellé par un fil plombé. Ne touchez pas à ce fil.

Mise à zéro

Zéro

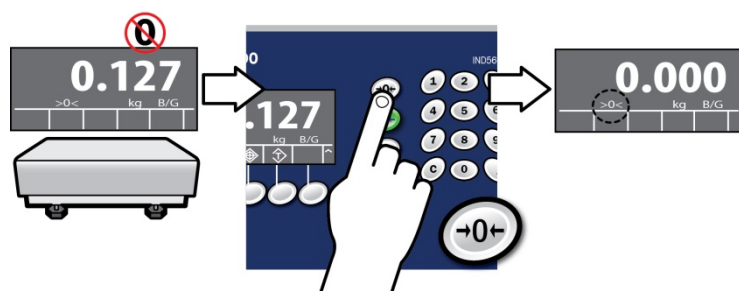

Impression

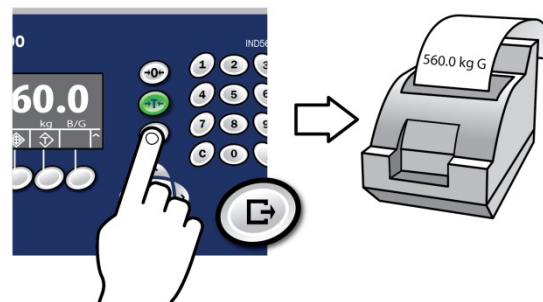

Tarage

Description (bouton-poussoir de tarage montré)

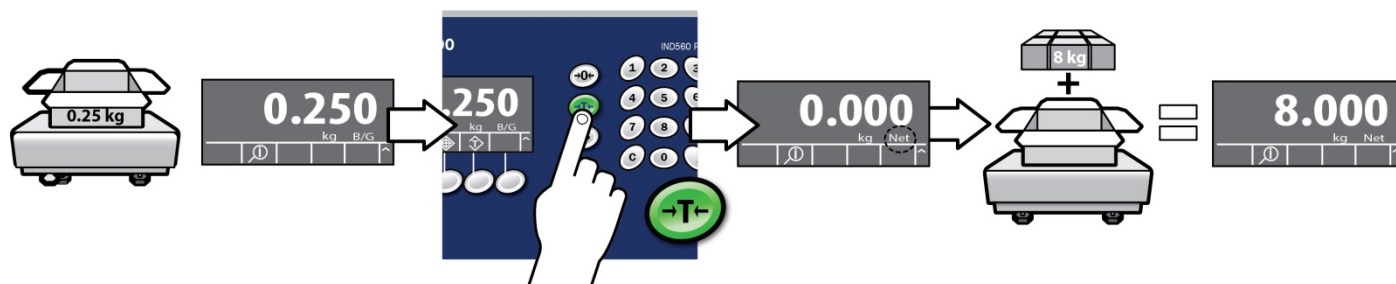

Vue de la valeur de tarage actuelle

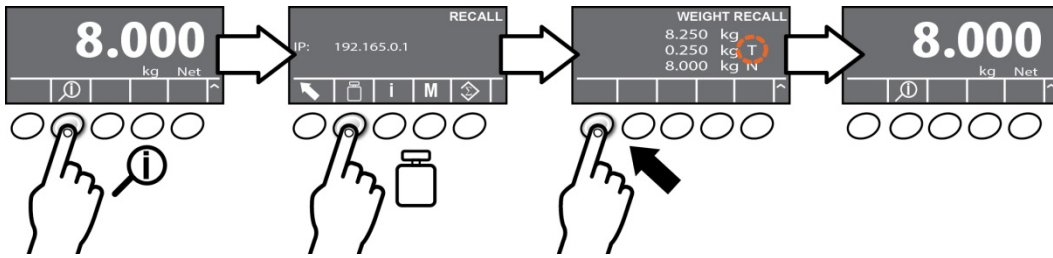

Tarage au clavier

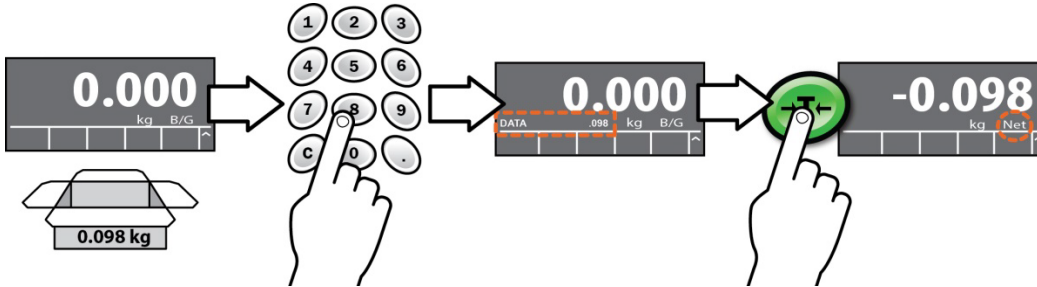

Recherche d'une valeur de tarage enregistrée

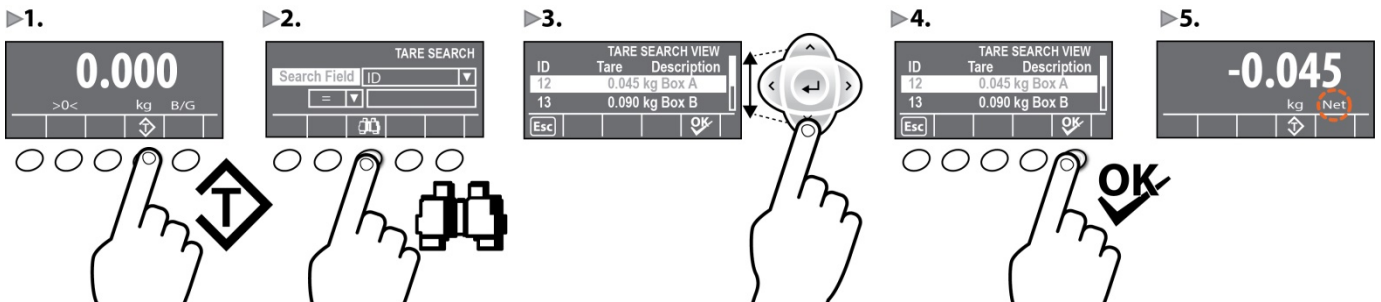

Rappel d'une valeur de tarage par ID

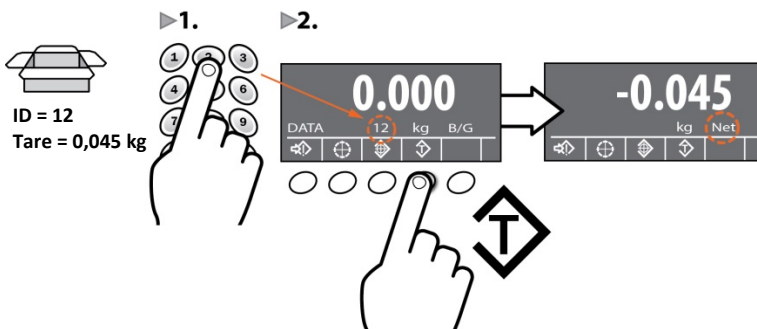

Effacement de la valeur de tarage

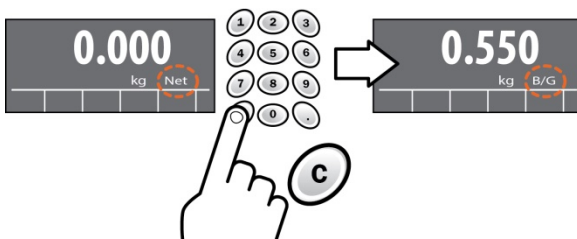

Définition des cibles

Rappel d'une cible dans la table cible

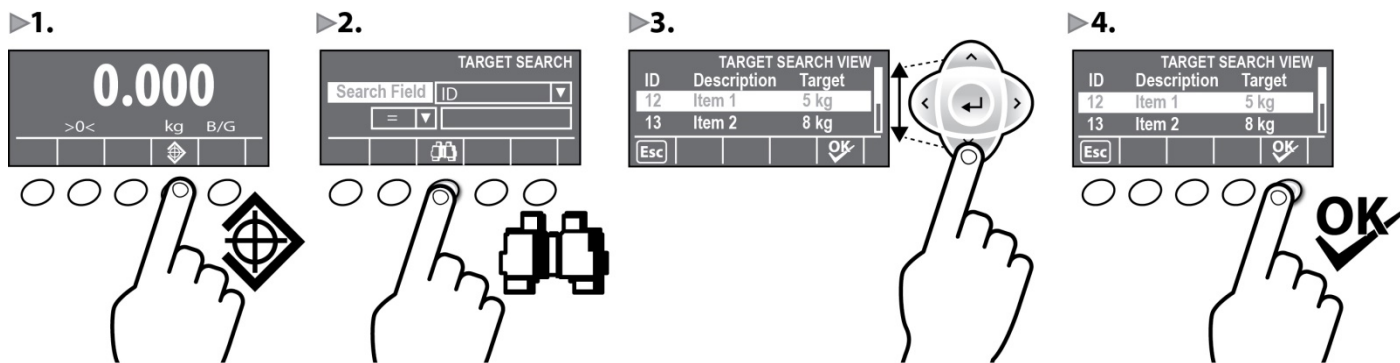

Saisie directe de la valeur cible

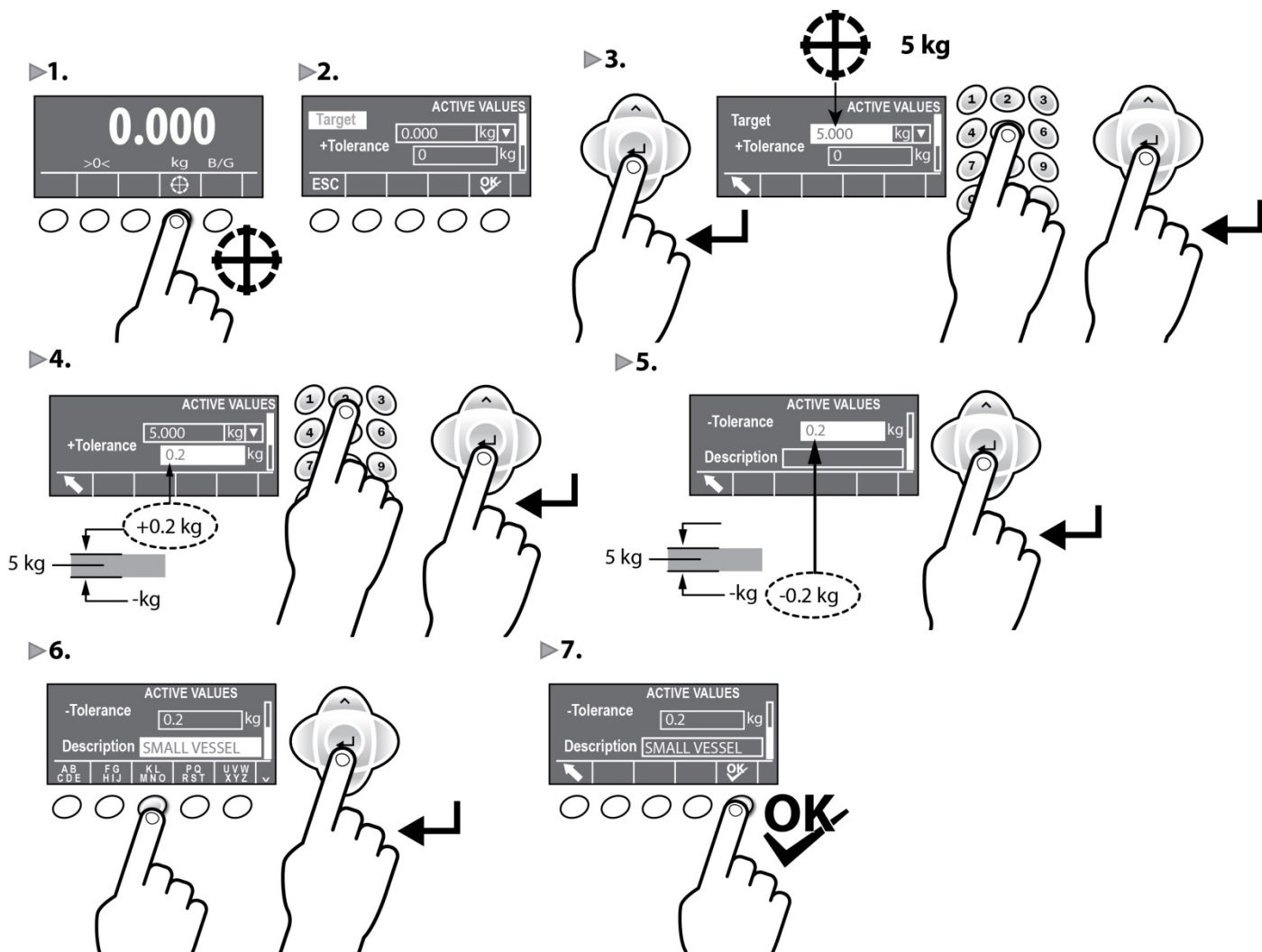

Tri pondéral

Description

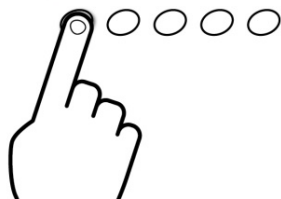
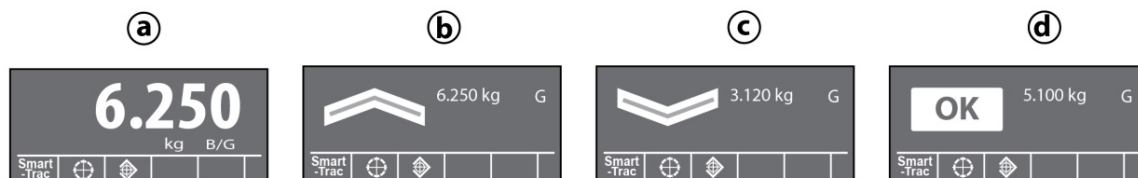
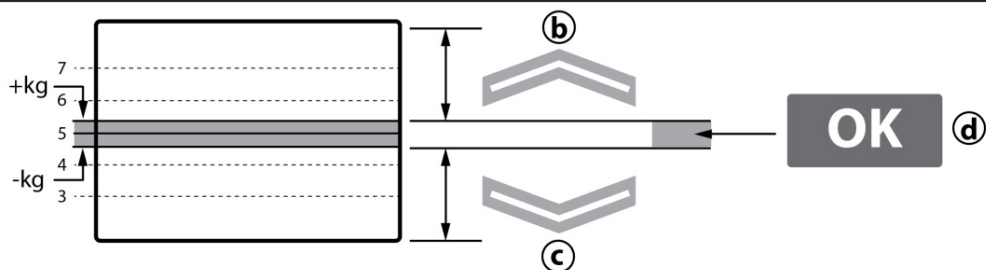
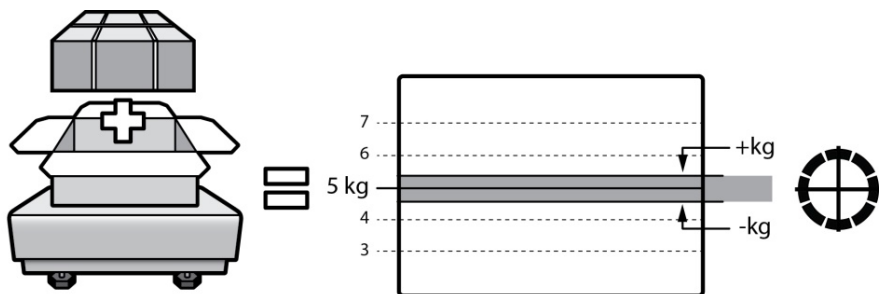

Tri pondéral avec tare

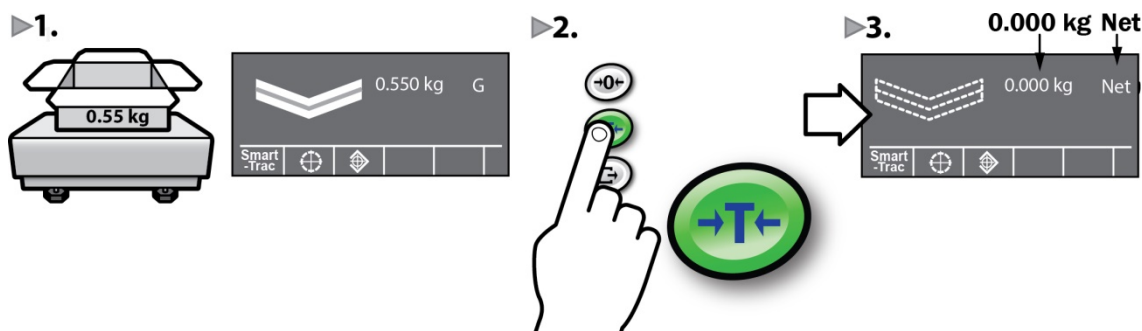

Remplissage manuel de base

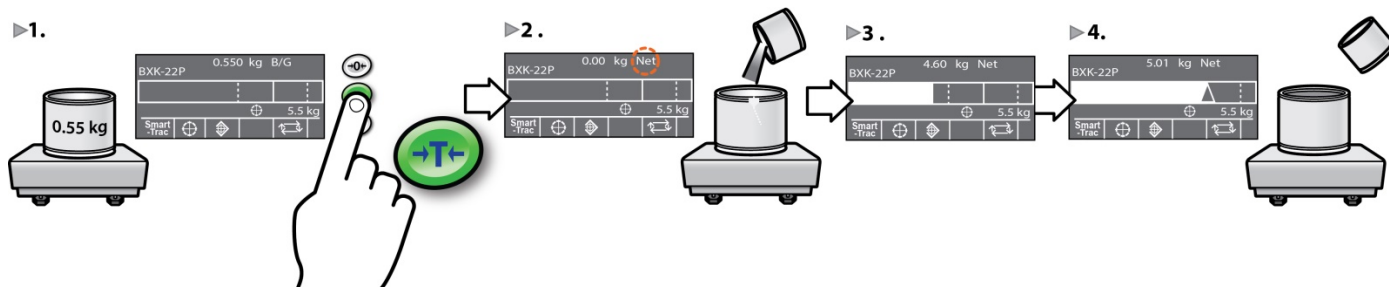



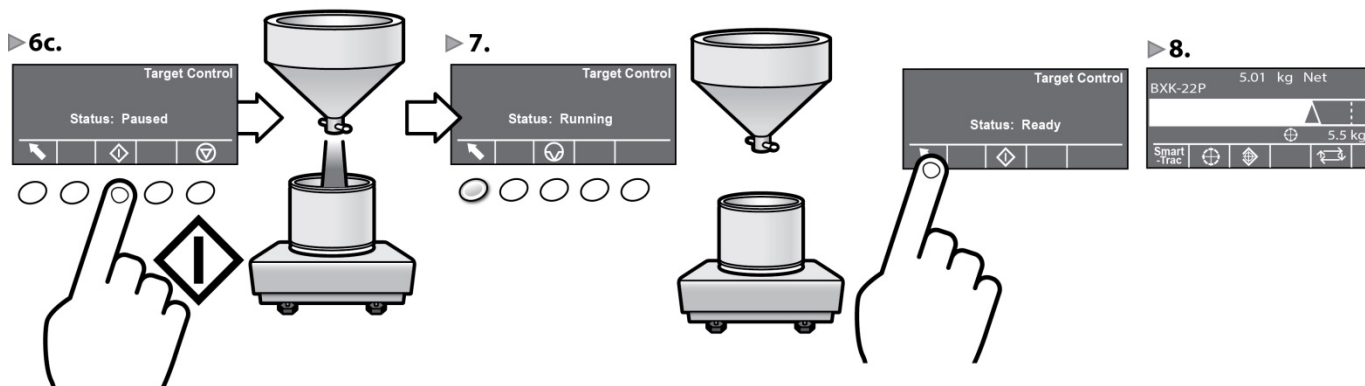
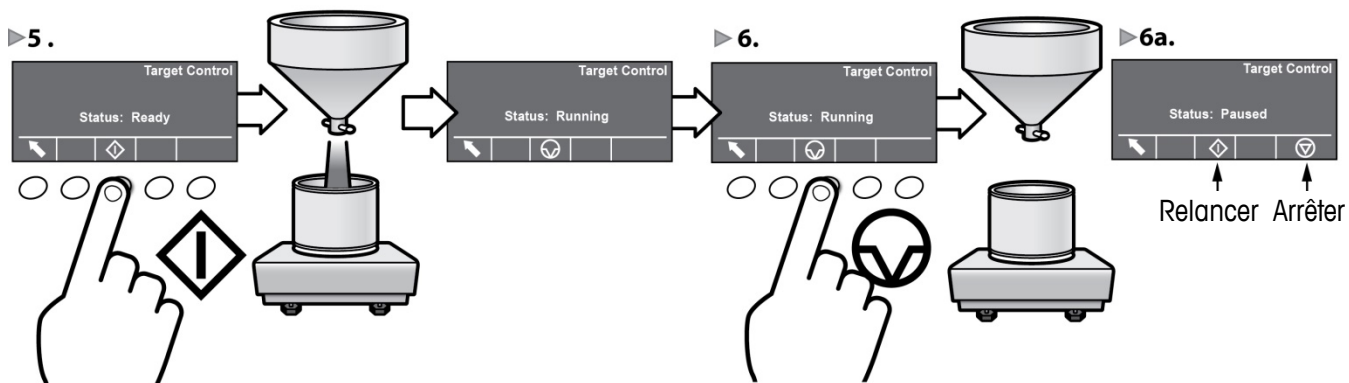
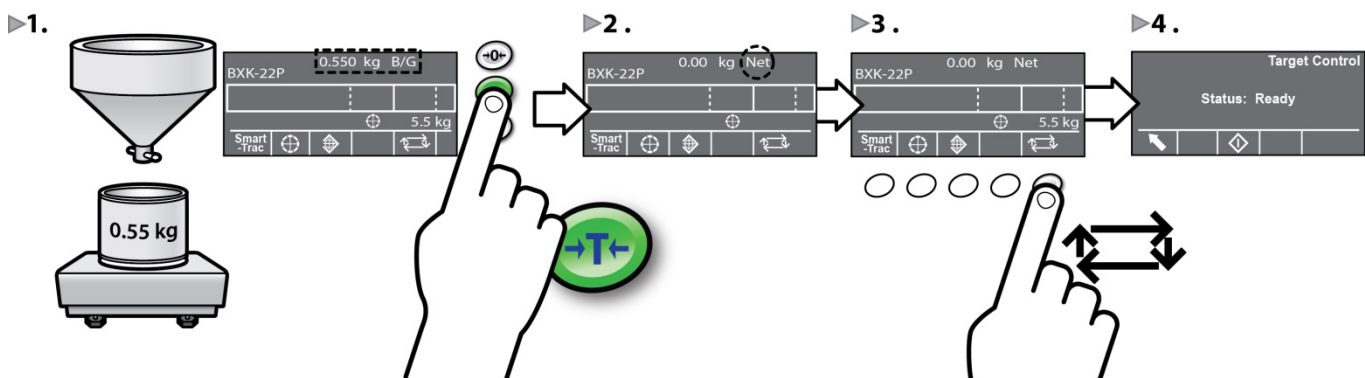

Remplissage automatique de base



4. Diagnostic et assistance

Erreurs courantes affichées

Surcapacité	Le terminal ne peut pas exécuter les commandes car le poids sur la balance dépasse la capacité étalonnée. La ligne d'affichage du poids est vierge : 
Sous-capacité	Le terminal ne peut pas exécuter les commandes car le poids est inférieur à la valeur zéro enregistrée. La ligne d'affichage du poids indique une valeur inférieure à zéro : 
Mouvement	Si un mouvement est détecté pendant la réception d'une commande, le terminal IND560x attend la fin de ce mouvement. La commande est exécutée dès que le poids est stable. En l'absence de stabilité, la commande est abandonnée et le message d'erreur « Scale in motion » (« Balance en mouvement ») s'affiche.
Erreur de mise à zéro	Si le bouton-poussoir de mise à zéro est activé et que l'opérateur appuie sur la touche de fonction ZÉRO, les erreurs suivantes peuvent se produire : Zero Failed-Range (Erreur de zéro – plage) : poids brut hors plage du zéro programmée Zero Failed-Net Mode (Erreur de zéro – mode Poids net) : échec de la mise à zéro car la balance est en mode Poids net Scale In Motion (Balance en mouvement) : échec de la mise à zéro en raison de l'instabilité de la balance.  Si le terminal n'a pas enregistré de référence de mise à zéro à la mise sous tension, le code EEE s'affiche à l'écran.
Erreur d'impression	Lorsque l'opérateur essaie d'utiliser la fonction d'impression, les erreurs suivantes peuvent se produire :  No Demand Output (Pas de sortie sur demande) : échec de l'impression en raison de l'absence de raccordement de sortie sur demande Scale In Motion (Balance en mouvement) : échec de l'impression en raison de l'instabilité de la balance. Print Not Ready (Impression non prête) : le verrouillage de l'impression n'a pas été réinitialisé.
Fonction désactivée	Une erreur se produit si l'opérateur tente d'accéder à une fonction désactivée.
Accès refusé. Utilisateur non autorisé.	Une erreur se produit si l'opérateur tente d'accéder à une fonction non autorisée.

Nettoyage du terminal

- Essuyez délicatement le clavier du terminal IND560x et couvrez-le d'un tissu propre, humide et doux.
- Utilisez de l'eau ou des produits de nettoyage doux et non abrasifs.
- N'utilisez aucun acide, alcali ou solvant industriel fort tel que le toluène ou l'isopropanol (IPA) qui pourrait endommager la finition du terminal.
- Ne vaporisez pas le produit de nettoyage directement sur le terminal.
- Ne nettoyez pas le terminal avec de l'eau à haute pression ou à haute température.
- Évitez les couches de poussière accumulées.
- Enlevez les dépôts légers de poussière à l'aide d'un tissu humide en essuyant délicatement.
- N'utilisez pas d'air comprimé ou d'aspirateur pour enlever les couches de poussière.
- Respectez les bonnes pratiques de nettoyage pour que le terminal reste propre.

Guida rapida dell'IND560x

Sommario

Guida rapida dell'IND560x.....	63
1. Istruzioni di sicurezza	64
Uso previsto.....	64
Documentazione.....	64
Avvisi di sicurezza	64
2. Specifiche e interfaccia utente	65
Specifiche	65
Funzioni del pannello anteriore e del display.....	65
3. Istruzioni per l'uso.....	66
Modalità approvata in base alle normative su pesi e misure.....	66
Zero	66
Stampa	66
Tara.....	66
Impostazione dei target.....	68
Controllo peso	69
Riempimento manuale di base	69
Riempimento automatico di base	70
4. Diagnostica e manutenzione	71
Errori comuni visualizzati sullo schermo	71
Pulizia del terminale.....	71

1. Istruzioni di sicurezza

Uso previsto

Le operazioni di pesatura rappresentano l'impiego previsto del terminale di pesatura. Si raccomanda di utilizzarlo unicamente per questo scopo. Qualsiasi utilizzo o funzionamento diverso da quelli espressamente indicati nelle specifiche tecniche e non consentito da Mettler-Toledo LLC se non mediante autorizzazione scritta, è da considerarsi diverso dallo "scopo previsto".

Una volta acquistato lo strumento, è necessario attenersi alle istruzioni di installazione, a quanto riportato nei manuali del prodotto e del sistema, alle istruzioni d'uso, alla documentazione e alle specifiche inerenti al prodotto. Sono espressamente esclusi dalla garanzia e dalla responsabilità di METTLER TOLEDO i danni derivanti dalla mancata osservanza delle prescrizioni indicate nei rispettivi manuali.

Il terminale non deve essere utilizzato in aree o ambienti diversi da quelli indicati nella sezione delle **specifiche**.

Documentazione

Per ulteriori informazioni sulla configurazione e sul funzionamento del sistema, è possibile consultare i documenti forniti nel CD-ROM (30205330) oppure visitare il sito web www.mt.com/IND560x. Per informazioni sulla conformità del prodotto alle normative, è invece necessario visitare il sito <http://glo.mt.com/global/en/home/search/compliance.html>.

Avvisi di sicurezza

LEGGERE la Guida di installazione presente sul CD fornito con il terminale IND560x PRIMA di utilizzare o riparare lo strumento, SEGUIRE attentamente tutte le istruzioni e CONSERVARE la documentazione per poterla consultare in caso di necessità.



AVVISI

È NECESSARIO CHE TUTTE LE OPERAZIONI DI INSTALLAZIONE E MANUTENZIONE DEL PRESENTE STRUMENTO VENGANO ESEGUITE A SEGUITO DELL'ESCLUSIONE DEL RISCHIO DI ESPLOSIONE NELL'AREA IN CUI SI TROVA IL TERMINALE IND560x DA PARTE DEL PERSONALE AUTORIZZATO DAL RESPONSABILE DELLA SEDE DEL CLIENTE.

NON UTILIZZARE UN PANNO BAGNATO PER PULIRE IL TERMINALE DI PESATURA. UTILIZZARE UN PANNO UMIDO ED ESEGUIRE LA PULIZIA CON DELICATEZZA.

INDOSSARE UN ABBIGLIAMENTO IDONEO. EVITARE INDUMENTI IN NYLON, POLIESTERE O ALTRO MATERIALE SINTETICO IN GRADO DI GENERARE O TRATTENERE LA CARICA. UTILIZZARE CALZATURE E PAVIMENTAZIONE CONDUTTIVE.

EVITARE DI COPRIRE IL TERMINALE CON ELEMENTI IN PLASTICA.

IN CASO DI DANNI ALLA TASTIERA, ALLA LENTE DELLO SCHERMO O ALL'ALLOGGIAMENTO DI UN TERMINALE IND560x APPROVATO PER L'USO IN AREE CLASSIFICATE COME DIVISIONE 2 O CATEGORIA 3 ED EFFETTIVAMENTE IMPIEGATO IN UN'AMBIENTE CLASSIFICATO COME DIVISIONE 2 O ZONA 2/22, IL COMPONENTE DIFETTOSO DEVE ESSERE IMMEDIATAMENTE RIPARATO. DISCONNETTERE IMMEDIATAMENTE L'ALIMENTAZIONE CA O CC E NON RICOLLEGARLA PRIMA CHE LA LENTE DELLO SCHERMO, LA TASTIERA O L'ALLOGGIAMENTO SIANO STATI RIPARATI DA PERSONALE DI ASSISTENZA QUALIFICATO. LA MANCATA OSSERVANZA DELLE PRECEDENTI INDICAZIONI PUÒ PROVOCARE LESIONI ALLE PERSONE E/O DANNI ALLE COSE.

IN QUESTO STRUMENTO POSSONO ESSERE UTILIZZATI SOLO I COMPONENTI SPECIFICATI NEL MANUALE DI INSTALLAZIONE INCLUSO SUL CD-ROM DELLA DOCUMENTAZIONE 64062176. TUTTI GLI STRUMENTI DEVONO ESSERE INSTALLATI IN CONFORMITÀ ALLE ISTRUZIONI DI INSTALLAZIONE. L'UTILIZZO DI COMPONENTI NON IDONEI O SOSTITUTIVI E/O LA MANCATA OSSERVANZA DELLE ISTRUZIONI POSSONO COMPROMETTERE LA SICUREZZA INTRINSECA DEL TERMINALE E PROVOCARE LESIONI ALLE PERSONE E/O DANNI ALLE COSE.

QUALORA QUESTO APPARECCHIO VENGA INCLUSO IN UN SISTEMA COME COMPONENTE, L'INSIEME RISULTANTE DOVRÀ ESSERE VERIFICATO DA PERSONALE QUALIFICATO CHE ABBA FAMILIARITÀ CON LA COSTRUZIONE E IL FUNZIONAMENTO DI TUTTI I COMPONENTI DEL SISTEMA E CON I POTENZIALI RISCHI CORRELATI. LA MANCATA OSSERVANZA DI TALE PRECAUZIONE PUÒ PROVOCARE LESIONI ALLE PERSONE E/O DANNI ALLE COSE.

LA MANUTENZIONE DEL TERMINALE DEVE ESSERE AFFIDATA SOLO A PERSONALE QUALIFICATO. PRESTARE ATTENZIONE DURANTE CONTROLLI, TEST E REGOLAZIONI DA ESEGUIRE AD ALIMENTAZIONE ATTIVA. LA MANCATA OSSERVANZA DI TALI PRECAUZIONI PUÒ PROVOCARE LESIONI ALLE PERSONE E/O DANNI ALLE COSE.

TUTTE LE ATTREZZATURE DEVONO ESSERE INSTALLATE IN CONFORMITÀ ALLE ISTRUZIONI SPECIFICATE NEL MANUALE DI INSTALLAZIONE IN AREE DIVISIONE 2/ZONA 2. LA MANCATA OSSERVANZA DELLE ISTRUZIONI PUÒ COMPROMETTERE LA SICUREZZA INTRINSECA DEL TERMINALE E ANNULLARE L'APPROVAZIONE DELL'ENTE.

PRIMA DI COLLEGARE O SCOLLEGARE QUALSIASI COMPONENTE ELETTRONICO INTERNO O ESTERNO, CELLE DI CARICO E CAVI OPPURE PRIMA DI COLLEGARE QUESTI ULTIMI TRA APPARECCHI ELETTRONICI, È NECESSARIO RIMUOVERE L'ALIMENTAZIONE E ATTENDERE ALMENO TRENTA (30) SECONDI PRIMA DI ESEGUIRE CONNESSIONI E DISCONNESSIONI. LA MANCATA OSSERVANZA DI QUESTE PRECAUZIONI PUÒ PROVOCARE LESIONI ALLE PERSONE E/O DANNI ALLE COSE.

2. Specifiche e interfaccia utente

Specifiche

Tipologie di alloggiamento	Montaggio a pannello: pannello frontale in acciaio inox con telaio in alluminio Montaggio a parete/colonna/banco per ambienti difficili: alloggiamento in acciaio inossidabile 304L	
Dimensioni (a × l × p)	Montaggio a pannello: 265 mm × 160 mm × 92 mm/Ambienti difficili: 289 mm × 170 mm × 183 mm	
Peso di spedizione	3,5 kg	
Protezione ambientale	La tenuta del pannello frontale per il montaggio a pannello è classificata IP65 (comparabile a protezione Tipo 4 e 12), certificata da DEKRA EXAM GmbH. Il montaggio per ambienti difficili è approvato ai gradi di protezione IP65, IP68 e IP69K	
Condizioni operative	Tutte le tipologie di terminali possono essere utilizzate a temperature comprese tra -10 e 40° C (da 14 a 104° F) e con un'umidità relativa dal 10 al 95% senza condensa	
Aree a rischio di esplosione	Il terminale IND560x è approvato per l'uso in aree a rischio di esplosione di tipo Divisione 1 e Zona 1/21 2.	
Alimentazione CA in ingresso (Modelli con montaggio a pannello e per ambienti difficili)	Tutti i modelli di terminale IND560x supportano le alimentazioni a sicurezza intrinseca PSuX e APS768x. Entrambi i tipi di alimentazione garantiscono una tensione idonea al corretto funzionamento del terminale; inoltre sono entrambi disponibili sia in versione 120 V CA sia 230 V CA. Il modello analogico per ambienti difficili con scheda adattatore opzionale IND560x-PAB funziona con la batteria esterna NiMH a sicurezza intrinseca METTLER TOLEDO (codici 64060627 e 64060625).	
Tipologie di bilance e frequenze di aggiornamento	Celle di carico analogiche oppure modulo ad alta precisione IDNet, Kx Line (tipo T-Brick Ex T4) o Point Ex. Frequenza di aggiornamento determinata dalla base IDNet.	
Tastierino	26 tasti; copertura in poliestere (PET) da 1,5 mm con lente dello schermo in policarbonato	
Certificazioni	<p>Area a rischio di esplosione</p> <p>USA: IS, Classe I, II, III; Div 1; Gruppi A-G T4 TA = da -10 a +40 °C, IP65, Tipo 4 I/1/AEx ib IIC T4</p> <p>ATEX: Certificato BVS 09 ATEX E 010 e primo allegato II 2 G Ex ib [op is Ga] IIC T4 Gb II 2 D Ex ib [op is Da] IIIC T60°C Db IP65</p> <p>Canada: Classe I, II, III; Div 1; Gruppi A-G T4 Ta= da -10 a +40 °C, IP65 IECEX: Certificato IECEX BVS 10.0096X Ex ib [op is Ga] IIC T4 Gb Ex ib [op is Da] IIIC T60°C Db IP65</p>	<p>Pesi e misure</p> <p>USA: NTEP Classe III -0817, 10 Canada: classe III, 10.000 d, classe IIIHD, 20.000 d; AM-5593 Europa: TC6812</p>

Funzioni del pannello anteriore e del display

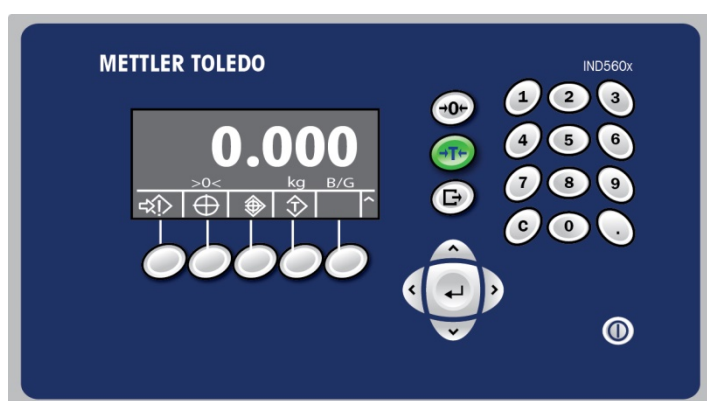

Tasti alfanumerici		Utilizzati per l'inserimento dei dati
Invio		Tasto di Invio
Frecce		Tasti di navigazione

Linea sistema



Visualizza messaggi per gli utenti

Visualizzazione peso		Visualizza il peso corrente sulla bilancia
Area legenda		Visualizza lo stato operativo corrente
Tasti programmabili		Forniscono accesso alle funzioni del terminale con un unico tasto
Alimentazione		
Cancella		Dalla modalità Peso netto, premere CLEAR (Cancella) per cancellare il valore corrente della tara; lo schermo tornerà al valore del peso lordo. Dalla modalità di inserimento dati, consente di cancellare le funzioni come il tasto backspace o ESC
Zero	<td>Premere il tasto funzione della bilancia TARE (Tara) per visualizzare il peso netto zero quando un contenitore si trova sulla bilancia</td>	Premere il tasto funzione della bilancia TARE (Tara) per visualizzare il peso netto zero quando un contenitore si trova sulla bilancia
Stampa		Premere il tasto funzione della bilancia PRINT (Stampa) per trasmettere i dati dal terminale o registrare una transazione

3. Istruzioni per l'uso

Modalità approvata in base alle normative su pesi e misure

Quando il terminale deve essere utilizzato per applicazioni certificate dall'istituto metrologico, viene sigillato con un filo metallico. Non manomettere il sigillo.

Zero

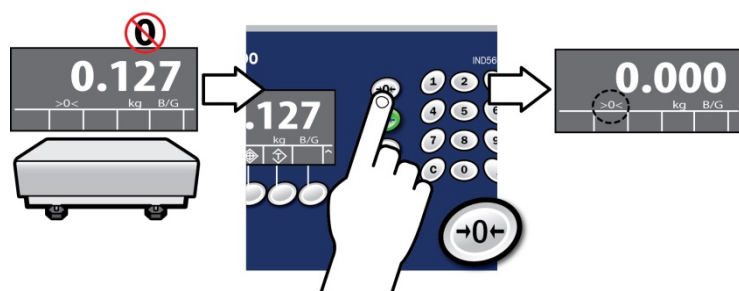

Stampa

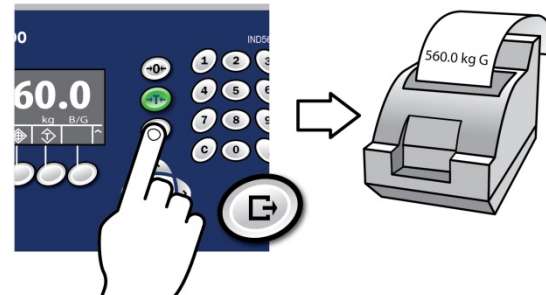

Tara

Descrizione (pulsante Tara illustrato)

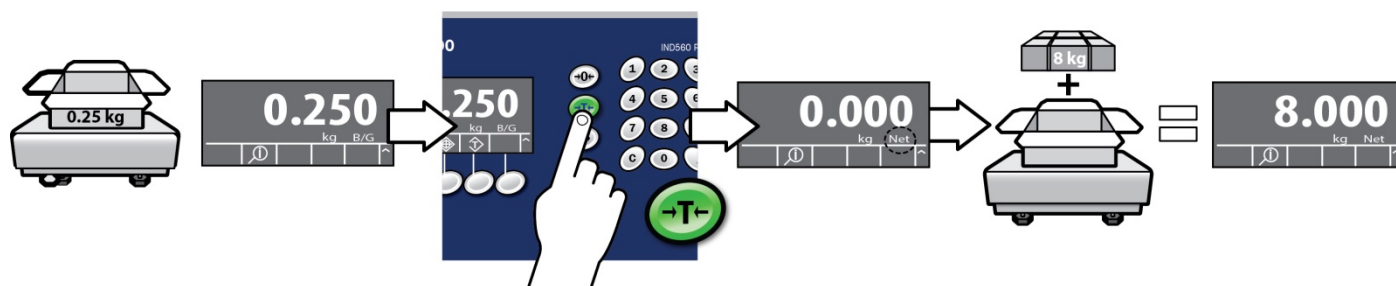

Visualizzazione del valore corrente della tara

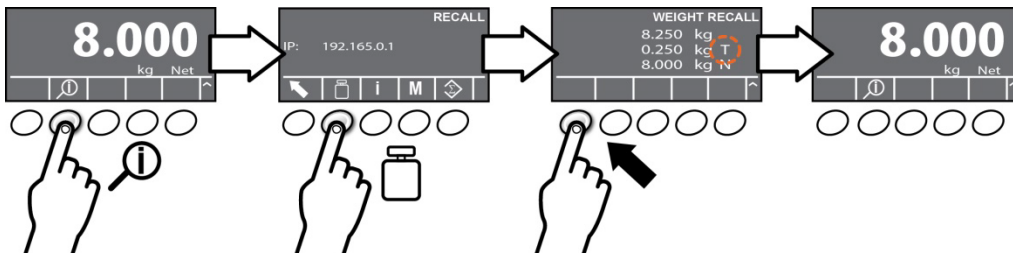

Tara da pulsante

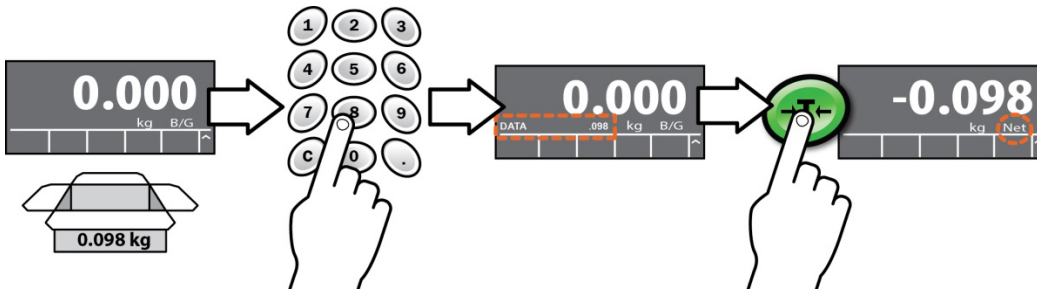

Ricerca della tara memorizzata

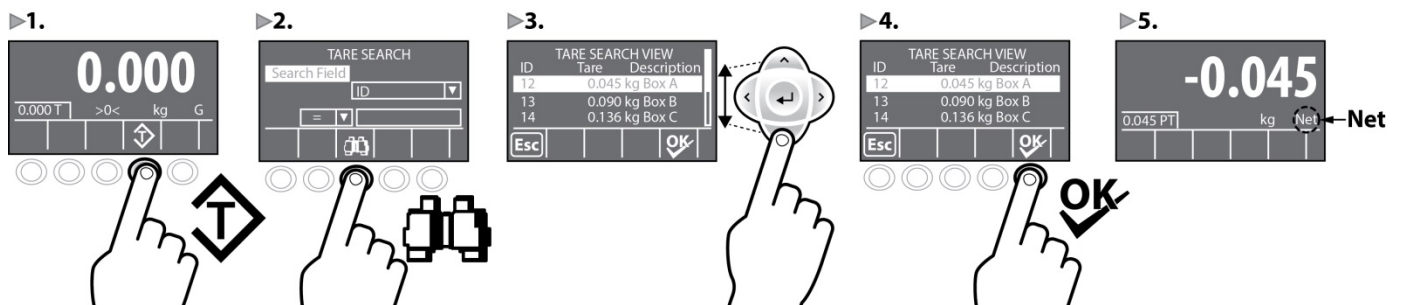

Richiamo della tara tramite ID

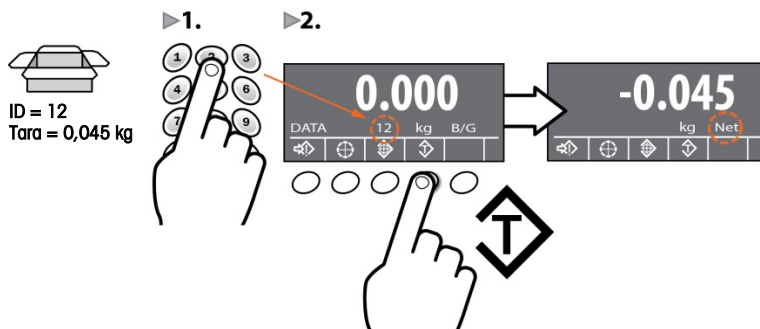

Cancellazione della tara

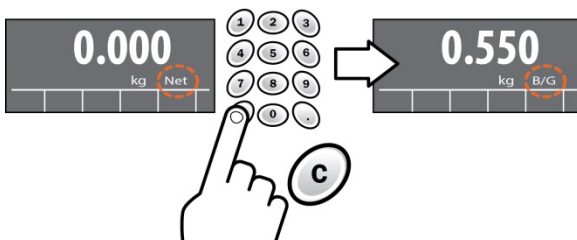

Impostazione dei target

Richiamare il target dalla tabella dei valori target

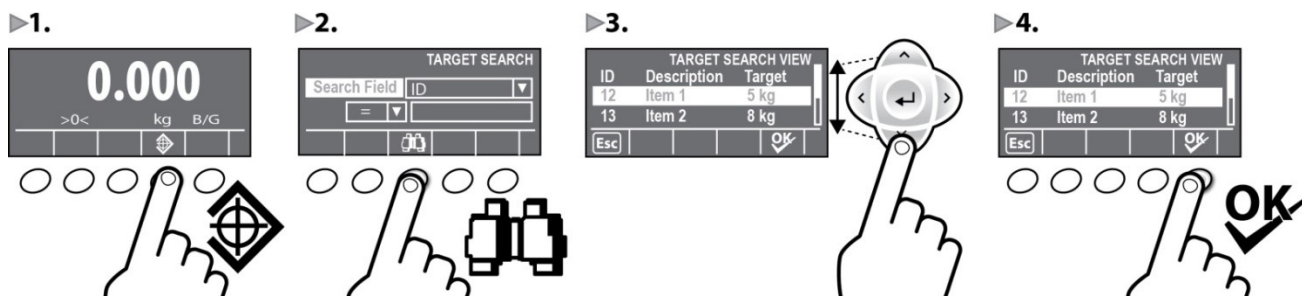

Inserimento diretto del valore target

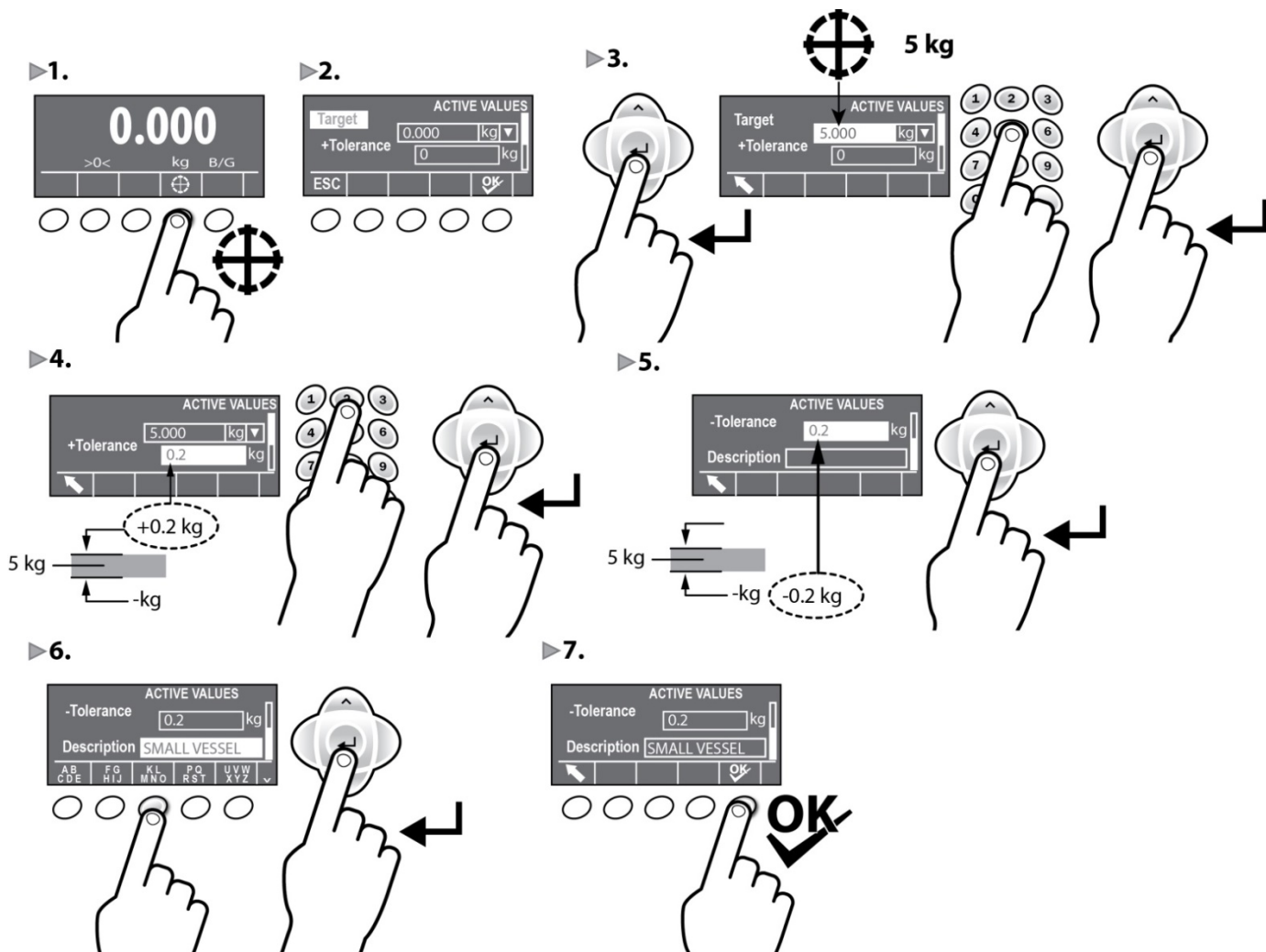

Controllo peso

Descrizione

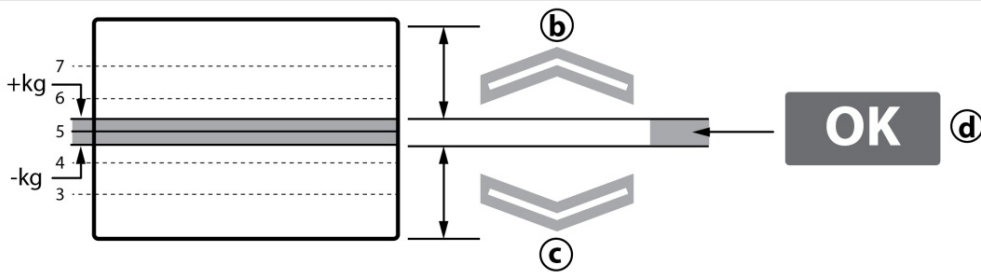
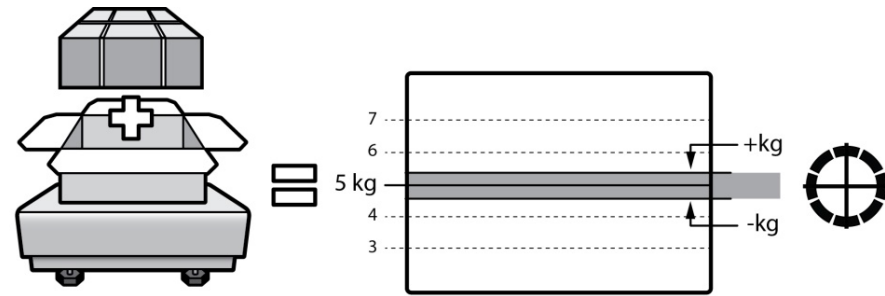

(a)

(b)

(c)

(d)

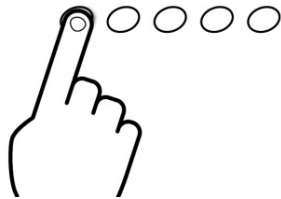

Controllo peso con la tara

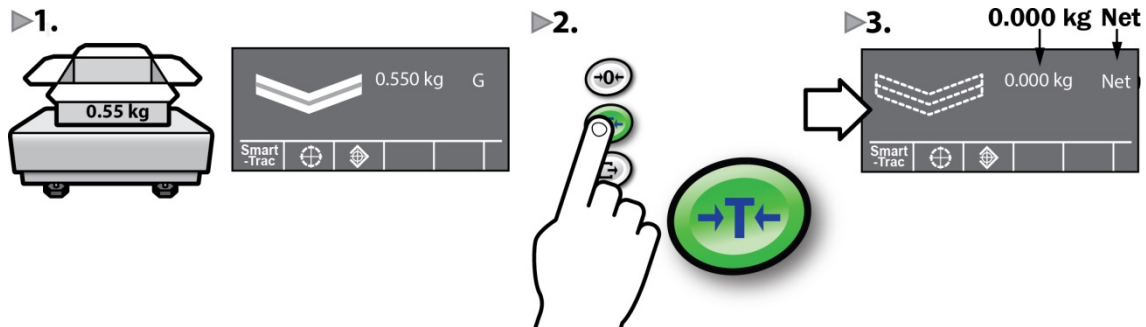

Riempimento manuale di base

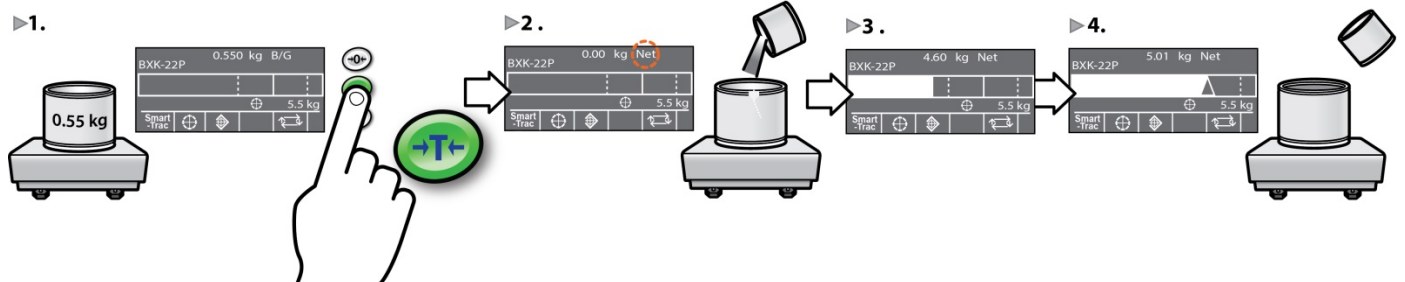



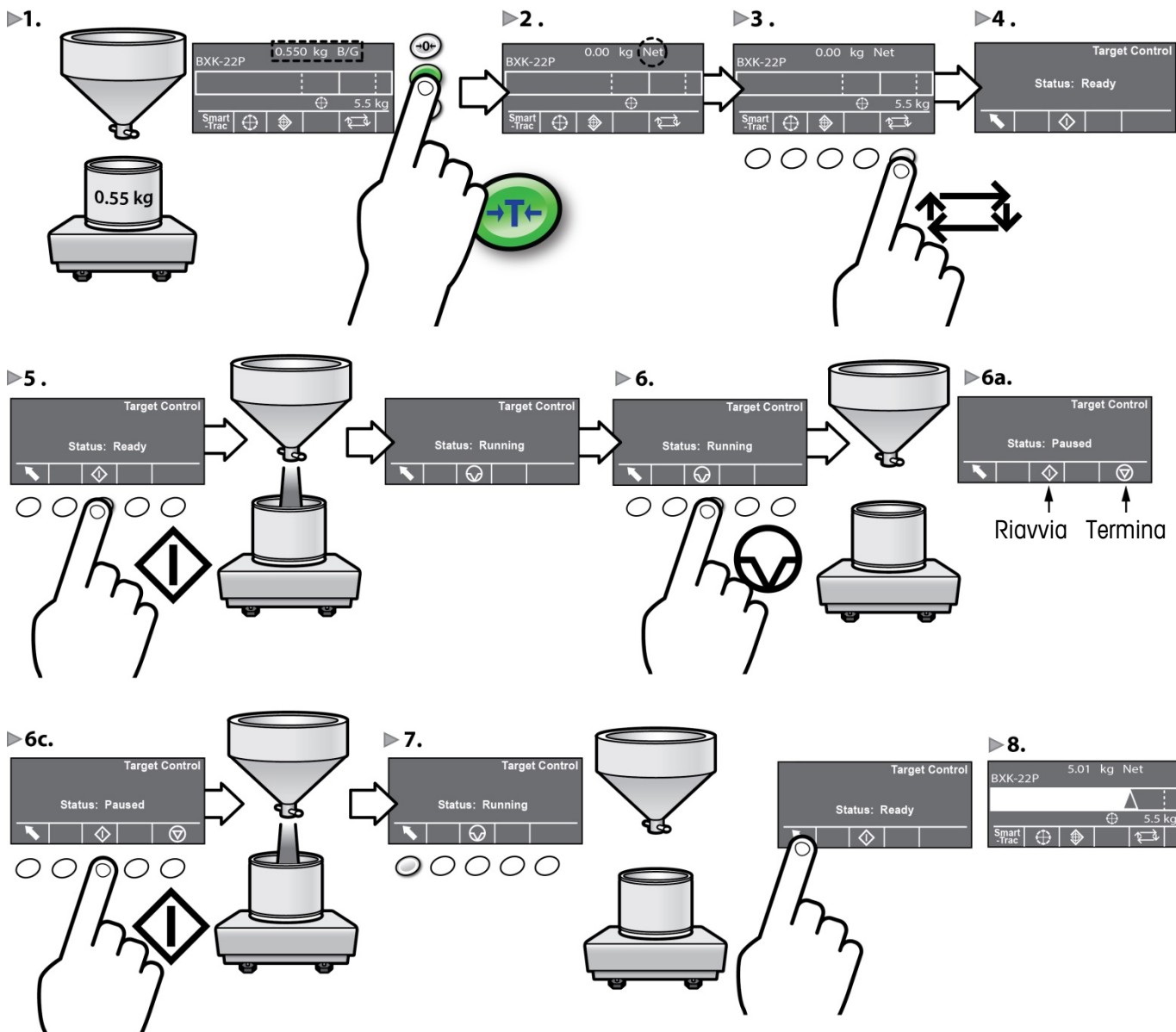

Riempimento automatico di base



4. Diagnostica e manutenzione

Errori comuni visualizzati sullo schermo

Sovraccarico	Il terminale non è in grado di eseguire i comandi perché il peso sulla bilancia supera la portata prevista dalla taratura. La visualizzazione del peso mostra il seguente simbolo senza valori: 
Sottocarico	Il terminale non è in grado di eseguire i comandi perché il peso è inferiore allo zero corrente acquisito. La visualizzazione del peso mostra una condizione inferiore al punto di zero: 
Movimento	Nel caso in cui dovesse essere individuato un movimento al momento della ricezione di un comando, il terminale IND560x attenderà una condizione di assenza di movimento. Se si raggiunge una condizione di peso stabile (nessun movimento), il comando viene eseguito. Nel caso non sia possibile raggiungere una condizione di assenza di movimento, il comando viene bloccato e lo schermo visualizza l'errore "Scale In Motion" ("Bilancia in movimento").
Acquisizione dello zero non riuscita	Se è abilitata l'acquisizione dello zero da pulsante e l'operatore preme il tasto funzione della bilancia ZERO, possono verificarsi questi errori comuni: Zero Failed-Range (Errore acquisizione zero - intervallo): peso lordo al di fuori dell'intervallo programmato dello zero Zero Failed-Net Mode (Errore acquisizione zero - intervallo): impossibilità di acquisire lo zero perché la bilancia è in modalità Peso netto Scale In Motion (Bilancia in movimento): impossibilità di acquisire lo zero a causa del movimento sulla bilancia  Se lo schermo mostra l'indicazione EEE, il terminale non ha acquisito un punto di riferimento zero all'avvio
Stampa non riuscita	Quando un operatore prova a utilizzare la funzione di stampa, possono verificarsi questi errori comuni: No Demand Output (Output domanda non presente): stampa non riuscita per via della mancanza di un collegamento all'Output domanda Scale In Motion (Bilancia in movimento): stampa non riuscita a causa del movimento sulla bilancia Print Not Ready (Stampa non pronta): l'interblocco di stampa non è stato ripristinato 
Function Disabled (Funzione disattivata)	Se un operatore prova ad accedere alla funzione disattivata si verifica un errore.
Access Denied. User Not Authorized (Accesso negato Utente non autorizzato)	Si verifica se un operatore prova ad accedere a una funzione non autorizzata.

Pulizia del terminale

- Pulire tastierino e coperchio del terminale IND560x strofinandoli delicatamente con un panno morbido inumidito.
- Utilizzare acqua o detersivi delicati non abrasivi.
- Non utilizzare alcun tipo di sostanza acida o alcalina o solventi industriali aggressivi, come ad esempio il toluene o l'isopropanolo (IPA), poiché potrebbero danneggiare le finiture del terminale.
- Non spruzzare il detersivo direttamente sul terminale.
- Non pulire il terminale con acqua ad alta pressione o alta temperatura.
- Prevenire la creazione di strati di polvere.
- Rimuovere i depositi di polvere strofinando delicatamente con un panno umido.
- Non utilizzare aria compressa o un aspirapolvere per rimuovere gli strati di polvere.
- Seguire pratiche adeguate per eseguire la pulizia del terminale.

IND560x Rövid útmutató

Tartalomjegyzék

IND560x Rövid útmutató.....	73
1. Biztonsági útmutató.....	75
Rendeltetésszerű használat	75
Dokumentáció	75
Biztonsági figyelmeztetések	75
2. Műszaki adatok és kezelőfelület	76
Műszaki adatok	76
Előlap és kijelzőfunkciók	76
3. Használati utasítás	77
Tömegmérési és mérésügyi szabványok szerint jóváhagyott mód	77
Nullázás	77
Nyomtatás	77
Tárazás	77
Célértékek beállítása	79
Ellenőrző tömegmérés	80
Alapszintű kézi töltés	80
Alapszintű automatikus töltés	81
4. Diagnosztika és karbantartás	82
A kijelzőn megjelenő általános hibák	82
A terminál tisztítása	82

1. Biztonsági útmutató

Rendeltetészerű használat

Az Ön mérőtermináljának rendeltetése a tömegmérés. Kizárólag erre a célra használja a mérleget. Bármilyen, ettől eltérő rendeltetésű, valamint a műszaki adatokban szereplő paramétereket meghaladó körülmények közötti használat, amennyiben az nem a Mettler-Toledo, LLC írásos hozzájárulásával történik, nem rendeltetészerűnek minősül.

Elengedhetetlen, hogy a vásárló pontosan tartsa be a telepítési tudnivalókban, a termék- és rendszerkézikönyvben, az üzemeltetési utasításban, valamint az egyéb dokumentációkban és műszaki adatokban leírtakat. A MT kifejezetten elhárít minden, a vonatkozó kézikönyvekben leírtaktól eltérő használatból eredő károokra vonatkozó garanciális kötelezettséget és felelősséget.

Ne használja a terminált bármilyen, a **Műszaki adatok** részben meghatározottól eltérő környezetben.

Dokumentáció

A rendszer konfigurálásával és üzemeltetésével kapcsolatos további részletekért lásd a CD-ROM-on (30205330) mellékelt dokumentációkat, vagy látogasson a www.mt.com/IND560x weboldalra. A termékfelelősségre vonatkozó információkért lásd: <http://glo.mt.com/global/en/home/search/compliance.html>.

Biztonsági figyelmeztetések

A berendezés üzemeltetése vagy szervizelése ELŐTT OLVASSA EL a mellékelt IND560x Terminal Resource CD-n található telepítési útmutatót, gondosan TARTSA BE az összes utasítást, és az összes dokumentációt ŐRIZZE MEG a későbbi felhasználás céljából.



FIGYELMEZTETÉS

TELEPÍTÉST VAGY SZERVIZTEVÉKENYSÉGET CSAK AKKOR VÉGEZZEN A BERENDEZÉSEN, HA AZ ÜGYFÉL TELEPHELYÉN ILLETÉKES SZEMÉLY ÁLTAL FELJOGOSÍTOTT SZAKEMBER MÁR GONDOSKODOTT ANNAK A TERÜLETNEK A BIZTONSÁGÁRÓL, AHOL AZ IND560x TALÁLHATÓ.

A TÖMEGMÉRŐ TERMINÁLT CSAK AKKOR HASZNÁLJA, HA TÉRTÖLTÉS KISÜLÉS KIALAKULÁSÁHOZ VEZETŐ ELEKTROSZTATIKUS FOLYAMATOK NEM JÖHETNEK LÉTRE.

A TÖMEGMÉRŐ TERMINÁLT NE TISZTÍTSA SZÁRAZ RONGGYAL. A TÖMEGMÉRŐ TERMINÁLT TISZTÍTSA NEDVES RONGGYAL, FINOMAN.

VISELJEN MEGFELELŐ RUHÁZATOT. KERÜLJE A NEJLONT, A POLIÉSZTERT ÉS MÁS SZINTETIKUS ANYAGOKAT, AMELYEK TÖLTÉST KELTHETNEK ÉS TÁROLHATNAK. HASZNÁLJON VEZETŐKÉPES LÁBBELIT ÉS PADLÓT.

NE TEGYEN MŰANYAG BORÍTÁST A TERMINÁLRA.

HA AZ IND560x BILLENTYŰZETE, KIJELEZŐJE VAGY KÉSZÜLÉKHÁZA MEGSÉRÜL, AKKOR AZ ÉRINTETT ALKATRÉSzt HALADÉKTALANUL KI KELL CSERÉLNi. AZONNAL VÁLASSZA LE A TÁPLÁLÁST, ÉS NE KAPCSOLJA VISSZA ADDIG, AMÍG A BILLENTYŰZETET, KIJELEZŐT VAGY A KÉSZÜLÉKHÁZAT EGY KÉPZETT SZERVIZSZAKEMBER KI NEM CSERÉLTE. ENNEK ELMULASZTÁSA SZEMÉLYI SÉRÜLÉSHEZ ÉS/VAGY ANYAGI KÁRHOZ VEZETHET.

EBBEN A TERMINÁLBAN KIZÁRÓLAG AZ IND560x DOKUMENTÁCIÓS CD-N MEGHATÁROZOTT ÖSSZETEVŐK HASZNÁLHATÓK. AZ ÖSSZES BERENDEZÉST A TELEPÍTÉSI KÉZIKÖNYVBEN LEÍRTAK SZERINT KELL TELEPÍTENI. A NEM MEGFELELŐ VAGY HELYETTESÍTŐ ALKATRÉSZEK ÉS/VAGY AZ UTASÍTÁSOKTÓL VALÓ ELTÉRÉS KÁROSAN BEFOLYÁSOLHATJA A TERMINÁL BIZTONSÁGÁT, ÉS SZEMÉLYI SÉRÜLÉSHEZ ÉS/VAGY ANYAGI KÁRHOZ VEZETHET.

AMENNYIBEN A BERENDEZÉST RENDSZER ÖSSZETEVŐJEKÉNT HASZNÁLJA, AZ ÍGY LÉTREJÖVŐ RENDSZERT EGY MEGFELELŐEN KÉPZETT, A RENDSZER ÖSSZES ÖSSZETEVŐJÉNEK FELÉPÍTÉSÉT ÉS KEZELÉSÉT, VALAMINT AZ ESETLEGES VESZÉLYEKET ISMERŐ SZAKEMBERNEK ELLENŐRIZNIE KELL. AZ ÓVINTÉZKEDÉSEK BE NEM TARTÁSA SZEMÉLYI SÉRÜLÉSHEZ ÉS/VAGY ANYAGI KÁRHOZ VEZETHET.

A TERMINÁL SZERVIZELÉSÉT CSAK KÉPZETT SZAKEMBER VÉGEZHETI. FOKOZOTT KÖRÜLTEKINTÉSSEL VÉGEZZEN OLYAN ELLENŐRZÉSEKET, TESZTEKET ÉS BEÁLLÍTÁSOKAT, AMIKET ÁRAM ALATT KELL VÉGREHAJTANI. AZ ÓVINTÉZKEDÉSEK BE NEM TARTÁSA SZEMÉLYI SÉRÜLÉST ÉS/VAGY ANYAGI KÁRT OKOZHAT.

MINDEN BERENDEZÉST A DIVISION 2/ZONE 2 BESOROLÁSÚ VESZÉLYZÓNÁRA VONATKOZÓ TELEPÍTÉSI KÉZIKÖNYVBEN RÉSZLETEZETT UTASÍTÁSOK SZERINT KELL TELEPÍTENI. AZ UTASÍTÁSOKTÓL VALÓ ELTÉRÉS RONTHATJA A TERMINÁL BELSŐ BIZTONSÁGÁT, ÉS ÉRVÉNYTELENÍTI A HIVATALOS JÓVÁHAGYÁST.

SZÜNTESSE MEG AZ ÁRAMELLÁTÁST ÉS VÁRJON LEGALÁBB HARMINC (30) MÁSODPERCET, MIELŐTT BELSŐ ELEKTRONIKUS ALKATRÉSzt VAGY ELEKTRONIKUS BERENDEZÉSEKET ÖSSZEKÖTŐ VEZETÉKET CSATLAKOZTAT/VÁLASZT LE. AZ ÓVINTÉZKEDÉSEK BE NEM TARTÁSA KÁROSODÁSHOZ, A BERENDEZÉSEK TÖNKREMENTELÉHEZ ÉS/VAGY SZEMÉLYI SÉRÜLÉSHEZ VEZETHET.







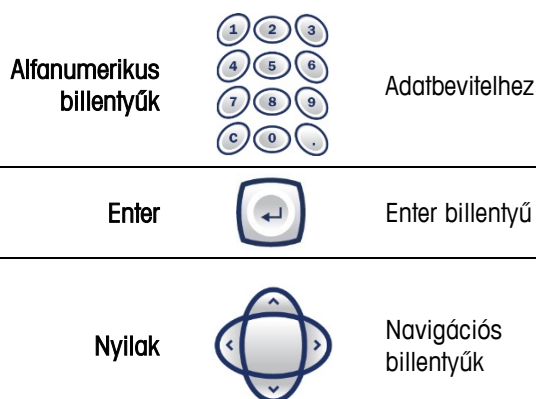
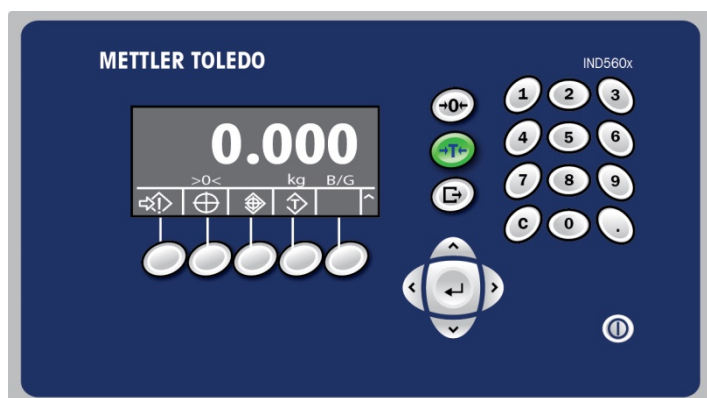

2. Műszaki adatok és kezelőfelület

Műszaki adatok

Készülékhez típusok	Panelre szerelhető: Rozsdamentes acél előlap alumínium kerettel Zord környezethez készült, asztalra/falra/oszlopra rögzíthető: 304L típusú rozsdamentes acél készülék	
Méret (h × sz × m)	Panelre szerelhető: 265 mm × 160 mm × 92 mm / Zord környezethez: 289 mm × 170 mm × 183 mm	
Szállítási tömeg	3,5 kg	
Környezetvédelem	A panelre történő szerelés előlapi tömítése IP65 (a TYPE 4 és TYPE 12 jelzésével összevethető) védeltséget ad - a DEKRA EXAM GmbH tanúsítása szerint. A zord környezethez változat IP65, IP68 és IP69K védeltségi rendelkezik.	
Üzemi környezet	Minden termináltípus -10-40 °C (14-104 °F) hőmérsékleti tartományban, 10% és 95% közötti, lecsapódásmentes relatív páratartalom mellett használható.	
Robbanásveszélyes területek	Az IND560x Division 1 és Zone 1/21 2 besorolású veszélyzónákban való használatra lett jóváhagyva.	
Hálózati áramellátás (Zord környezethez készült és panelre szerelhető modellek)	Minden IND560x modell a PSUx vagy APS768x gyújtószikramentes tápegységekkel működtethető. A PSUx és az APS768x egyaránt számos gyújtószikramentes tápellátást biztosít az IND560x megfelelő működéséhez. A PSUx és az APS768x 120 V AC és 230 V AC változatban is kapható. A mostoha körülményekre tervezett/analog IND560x modell telepített IND560x-PAB opció esetén a METTLER TOLEDO gyújtószikramentes, külső NiMH akkumulátorával (cikksz. 64060627 és 64060625) üzemel.	
Mérlegtípusok és frissítési frekvenciák	Analog mérőcellák vagy nagy pontosságú IDNet, Kx Line (T-Brick Ex T4 típus) vagy Point Ex modul. Célösszevetés frissítési gyakorisága: 50 Hz / PLC interfész frissítési gyakorisága: 20 Hz	
Billentyűzet	26 billentyű, 1,5 mm vastagságú poliészter (PET) fóliával, polikarbonát képernyőlencsével	
Jóváhagyások	<p>Veszélyzóna</p> <p>USA: IS, Class I, II, III; Div 1; A-G T4 csoport Tkörny = -10 °C és +40 °C között, IP65, Type 4 I/1/AEx ib IIC T4</p> <p>ATEX: BVS 09 ATEX E 010 tanúsítvány és 1. kiegészítés II 2 G Ex ib [op is Ga] IIC T4 Gb II 2 D Ex ib [op is Da] IIIC T60 °C Db IP65</p> <p>Kanada: Class I, II, III; Div 1; A-G T4 csoport Ta = -10 °C és +40 °C között, IP65 IECEX: IECEX BVS 10.0096X tanúsítvány Ex ib [op is Ga] IIC T4 Gb Ex ib [op is Da] IIIC T60 °C Db IP65</p>	<p>Tömegmérési és mérésügyi szabványok</p> <p>USA: NTEP III/IIIL pontossági osztály, 10,000 d, CoC 05-057 Kanada: III pontossági osztály, 10,000 d; IIIHD pontossági osztály, 20,000 d; AM-5593 Európa: TC6812</p>

Előlap és kijelzőfunkciók



Rendszorsor		Felhasználói üzeneteket jelenít meg
Tömegkijelző		A mérlegre helyezett aktuális tömeget jeleníti meg
Jelmagyarázat-terület		Az aktuális üzemállapotot jeleníti meg.
Szoftverbillentyűk		Egygombos hozzáférést kínál a terminál funkcióihoz.
Hálózati kapcsoló		
Törlés		Nettó tömeg módban a CLEAR (törlés) gomb megnyomásával törli az aktuális táraértéket, és a kijelző visszatér a bruttó tömeg megjelenítéséhez. Adatbeviteli módban a CLEAR gomb törlés vagy ESCAPE billentyűként működik.
Nullázás		A mérleg ZERO (nullázás) funkcióbillentyűjét megnyomva rögzíthet új, bruttó nulla értéknek megfelelő referenciapontot.
Tárázás		Amikor táraedény van a mérlegre helyezve, a mérleg TARE (tárázás) funkcióbillentyűjének megnyomásával jelenítheti meg a nettó nulla értéknek megfelelő tömeget.
Nyomatás		A mérleg PRINT (nyomatás) funkcióbillentyűjét megnyomva vihet át adatokat a terminálról, vagy regisztrálhat egy tranzakciót.

3. Használati utasítás

Tömegmérési és mérésügyi szabványok szerint jóváhagyott mód

Ha a terminált a tömegmérési és mérésügyi szabványok szerint jóváhagyott alkalmazáshoz használja, akkor a terminál egy huzallal le van plombálva. Ne nyúljon a plombált huzalhoz.

Nullázás

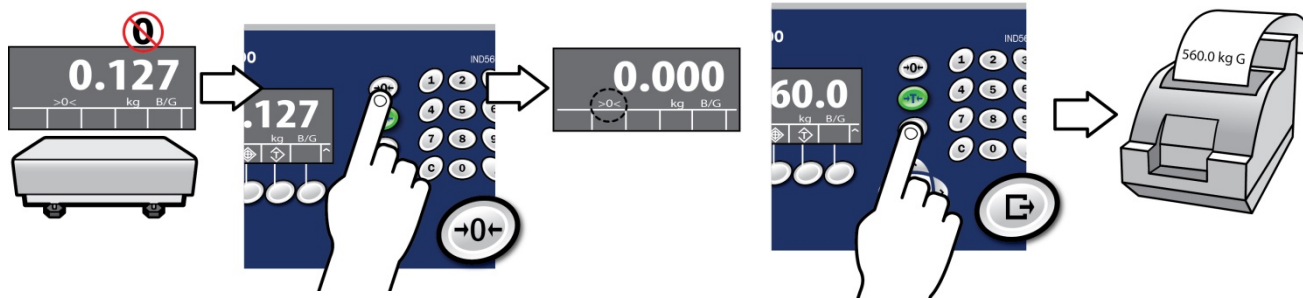

Tárázás

Leírás (tára nyomógomb látható)

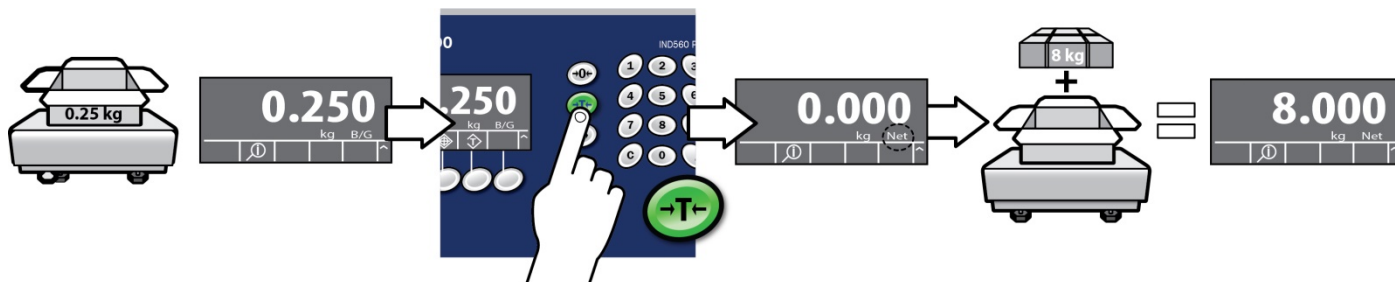

A tára aktuális értékének megjelenítése

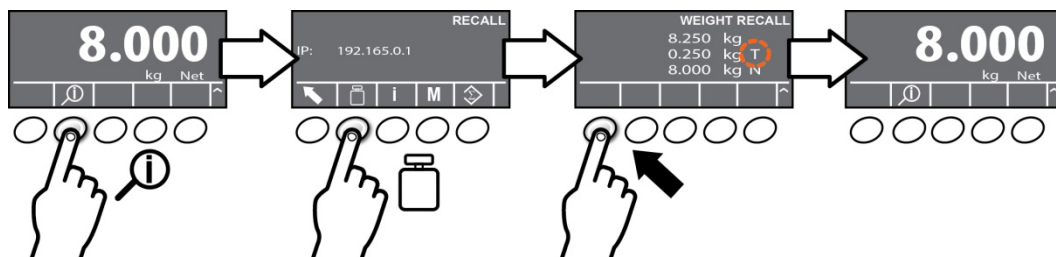

Billentyűzetről történő tárazás

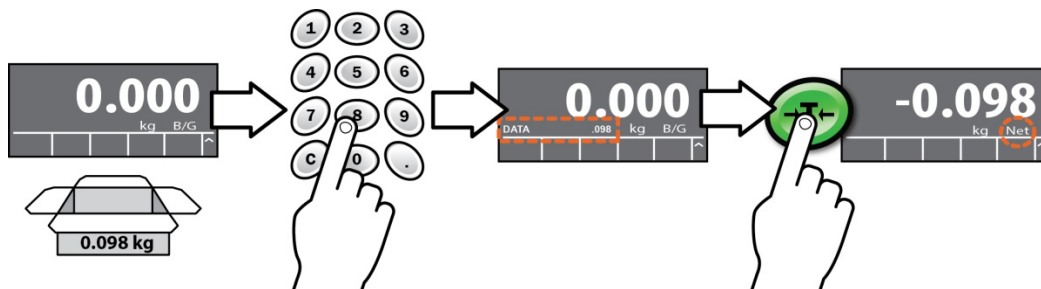

Tárolt táraérték keresése

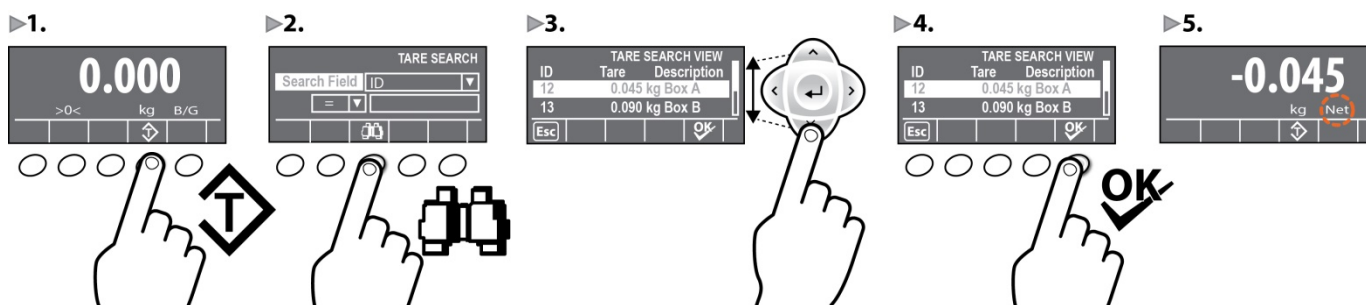

Táraérték lekérése azonosító alapján

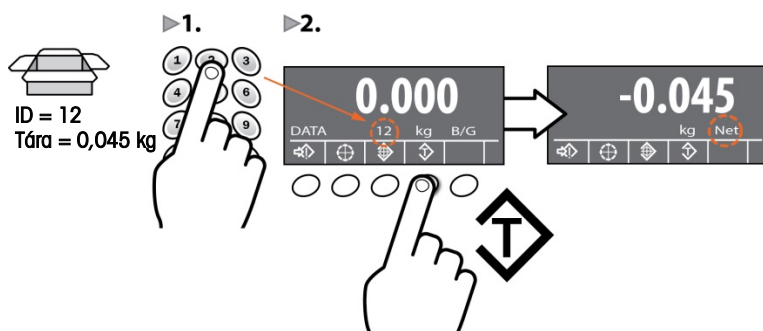

Táraérték törlése

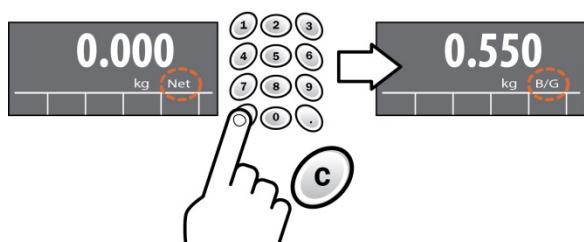

Célértékek beállítása

Célérték lekérése a célértéktáblázatból

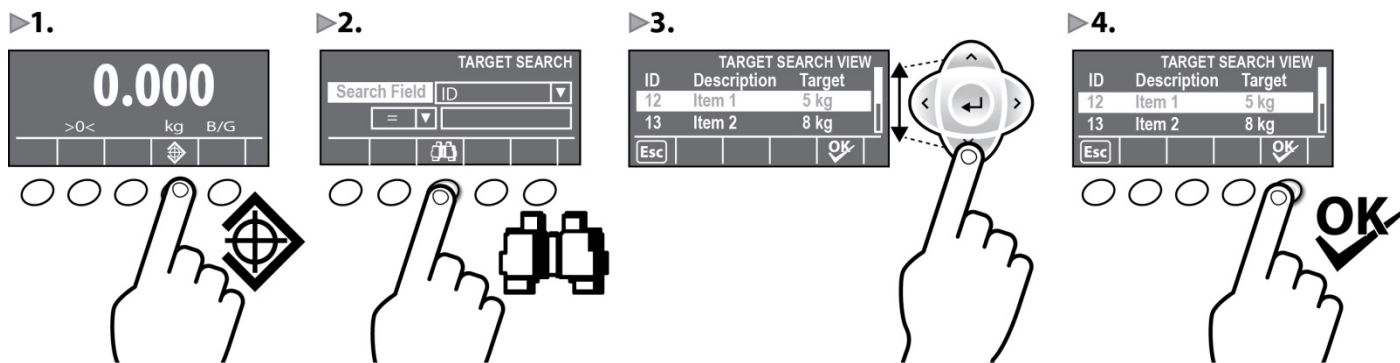

Célérték közvetlen bevitel

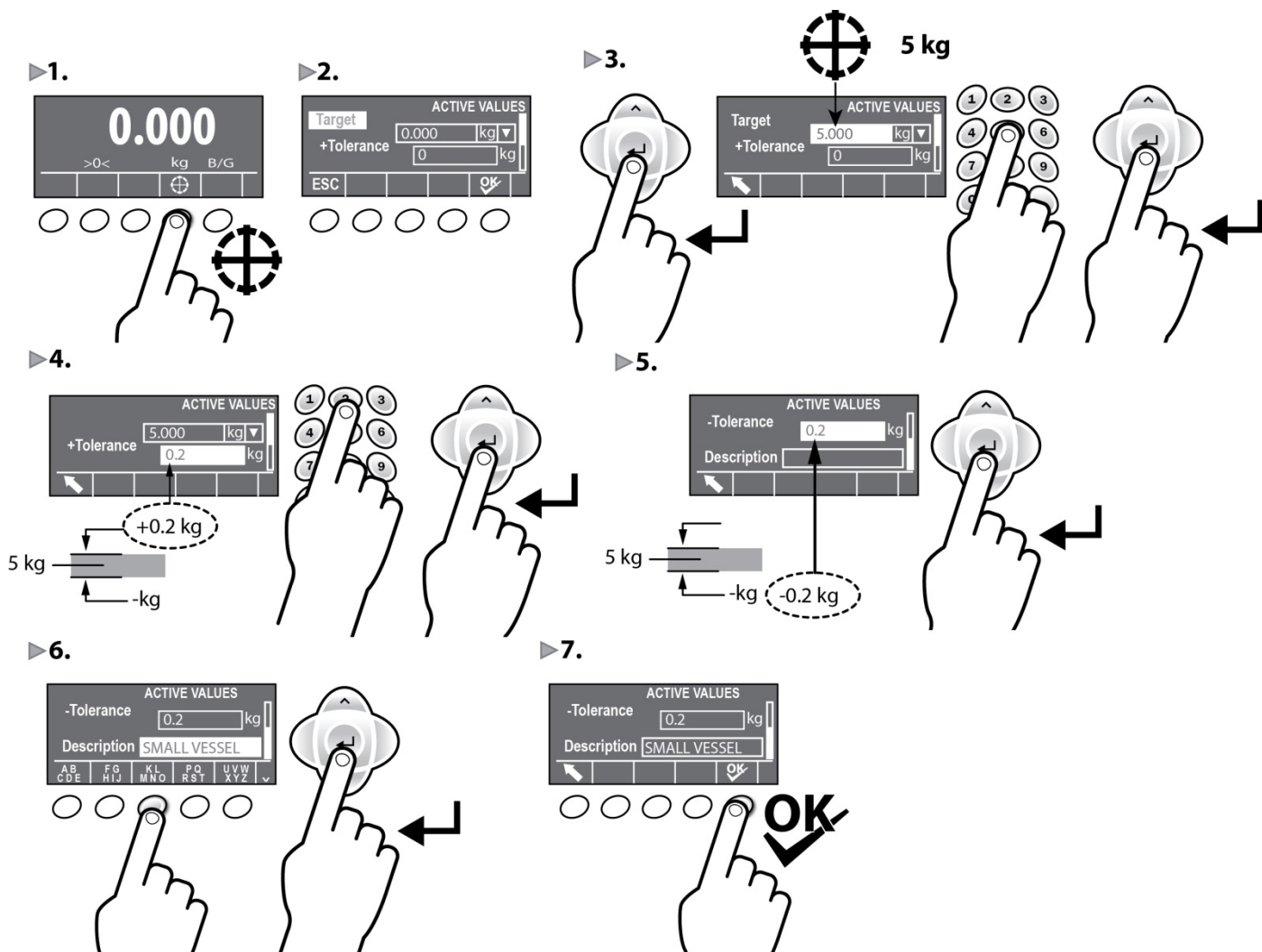

Ellenőrző tömegmérés

Leírás

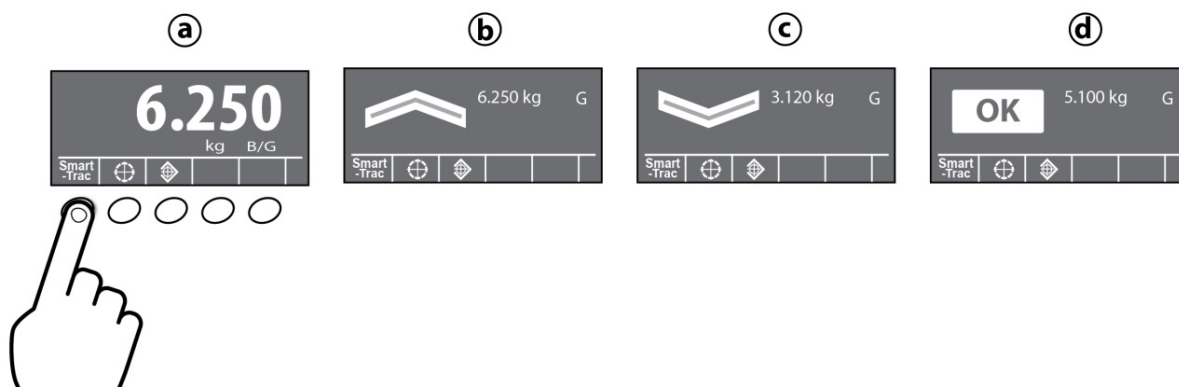
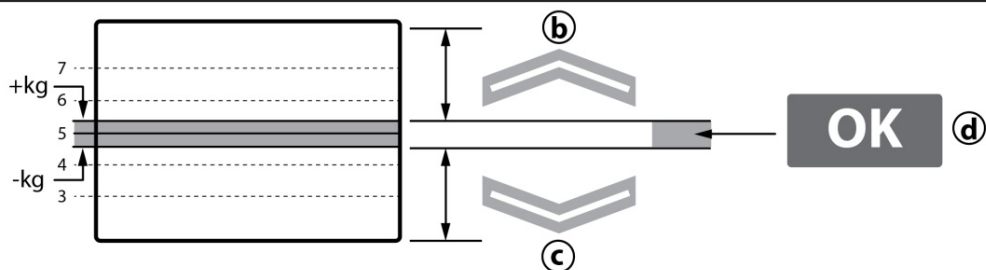
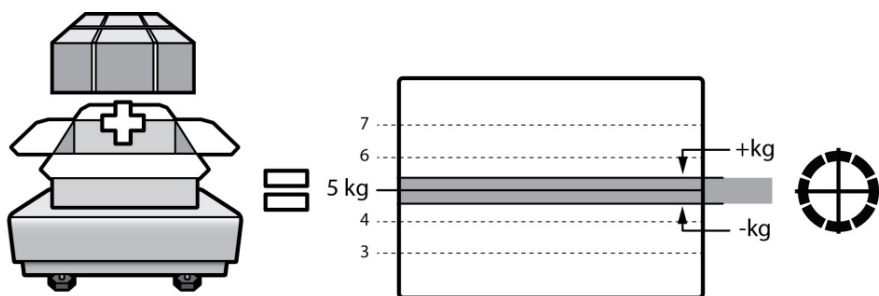

Ellenőrző tömegmérés tárával

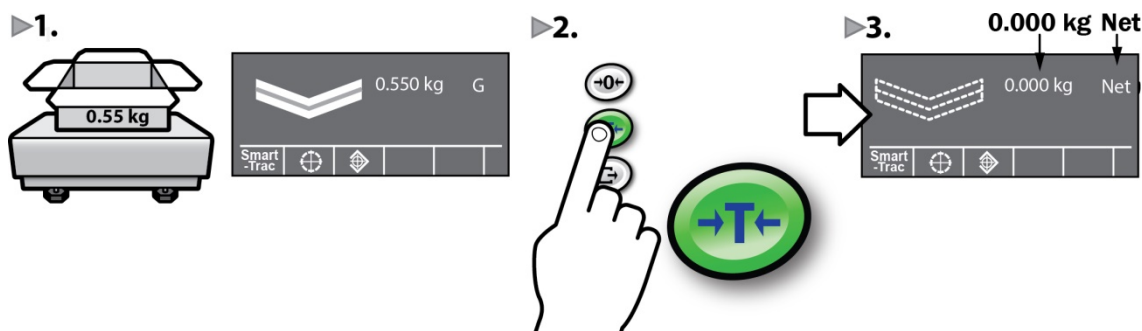

Alapszintű kézi töltés

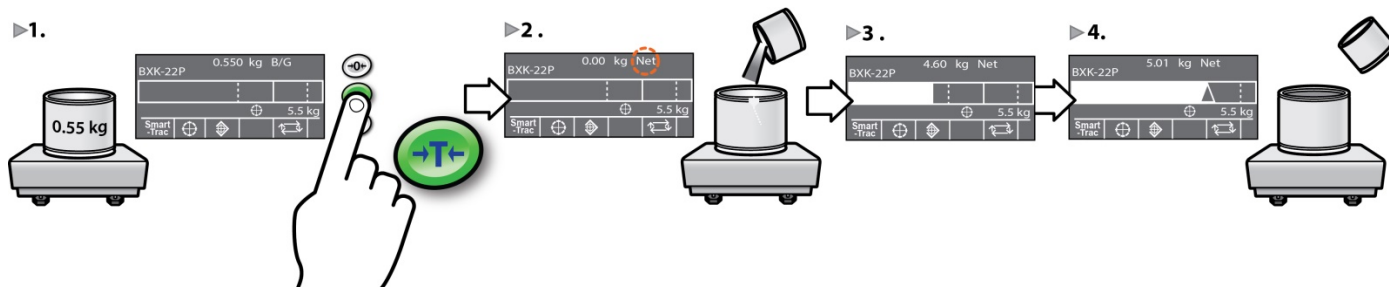

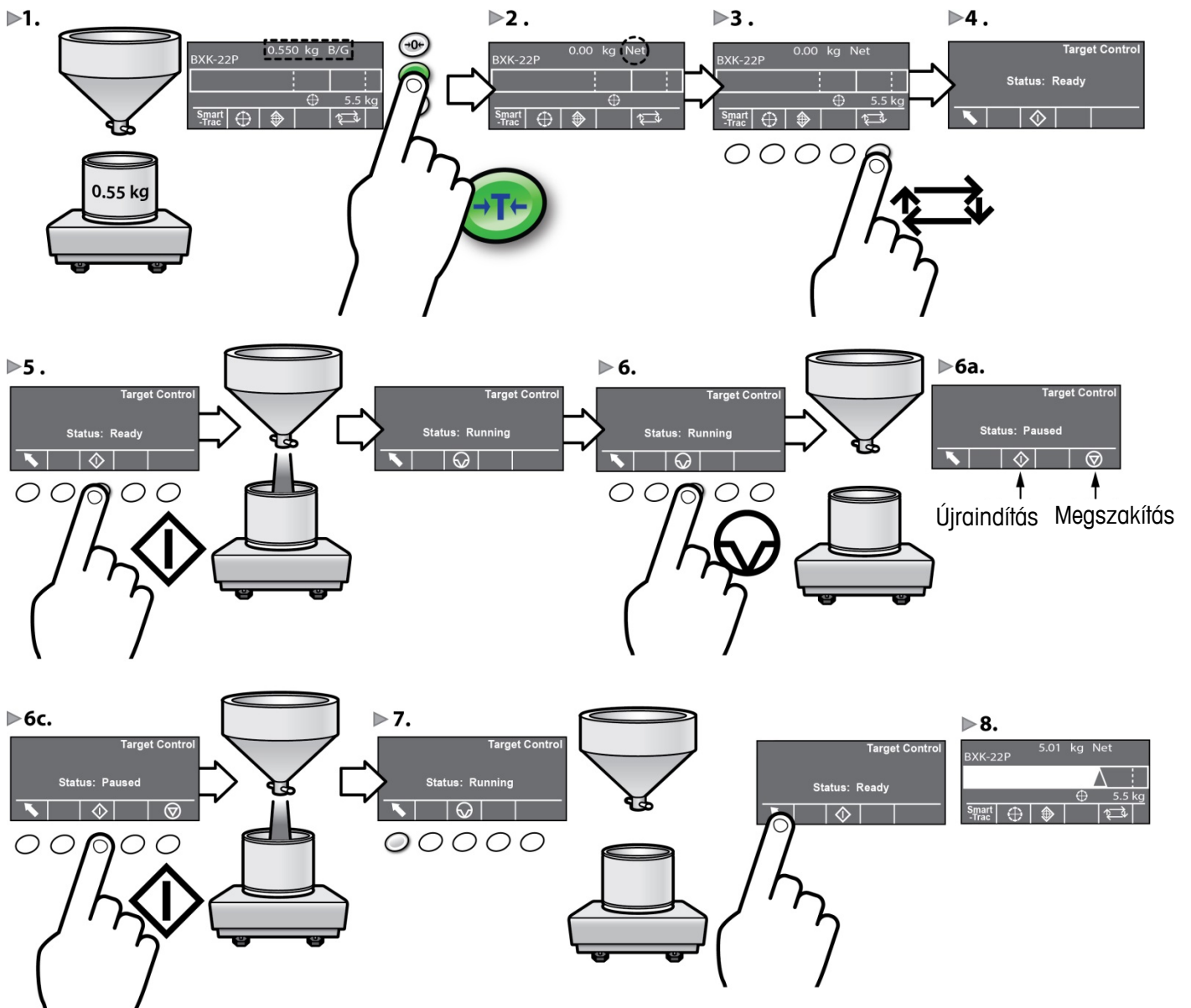

Alapszintű automatikus töltés



4. Diagnosztika és karbantartás

A kijelzőn megjelenő általános hibák

Túlterhelés	A terminál nem tud parancsokat végrehajtani, mert a mérlegre helyezett súly meghaladja a kalibrált kapacitást. A tömegkijelző üres: 
Túl kis tömeg	A terminál nem tud parancsokat végrehajtani, mert a súly nem éri el az aktuálisan rögzített nulla értéket. A tömegkijelző nulla alatti állapotot mutat: 
Mozgás	Ha az IND560x parancs beérkezésekor mozgást érzékel, akkor megvárja, amíg a mozgás megszűnik. A parancsot a stabil (mozgásmentes) állapot elérésekor hajtja végre. Ha a mozgásmentes állapot nem érhető el, akkor a parancs végrehajtása félbeszakad, és a kijelzőn a „Scale In Motion” („A mérleg mozog”) hibüzenet jelenik meg.
Sikertelen nullázás	Ha a nullázó nyomógomb engedélyezve van, és a kezelő megnyomja a mérleg ZERO (nullázás) funkcióbillentyűjét, az alábbi hibák fordulhatnak elő: Zero Failed-Range (Sikertelen nullázás-Tartomány): A bruttó súly kívül esik a beállított nullázási tartományon. Zero Failed-Net Mode (Sikertelen nullázás-Nettő mód): A nullázás sikertelen, mert a mérleg nettó módban van. Scale In Motion (A mérleg mozog): A nullázás a mérleg mozgása miatt sikertelen. Ha a kijelzőn EEE jelenik meg, akkor a terminál bekapcsoláskor nem tudta a nulla referenciapontot rögzíteni.
Sikertelen nyomtatás	Amikor a kezelő megkísérli a nyomtatás funkciót használni, az alábbi hibák fordulhatnak elő: No Demand Output (Nincs igény szerinti kimenet): A nyomtatás sikertelen, mert az igény szerinti kimenet nem kapcsolódik. Scale In Motion (A mérleg mozog): A nyomtatás sikertelen, mert a mérleg mozog. Print Not Ready (A nyomtatás nem áll készen): A nyomtatás reteszelve nincs visszaállítva.
Function Disabled (Funkció letiltva)	Ha a kezelő letiltott funkciót próbál elérni, hibajelzés látható.
Access Denied (Hozzáférés megtagadva). User Not Authorized (Nem jogosult felhasználó)	Akkor jelenik meg, ha a kezelő olyan funkciót próbál elérni, amelyre nem jogosult.

A terminál tisztítása

- Óvatosan törölje le az iND560x terminál billentyűzetét és burkolatát egy tiszta, benedvesített, puha ronggyal.
- Használjon vizet vagy kímélő, nem dörzshatású tisztítószer.
- Ne használjon semmilyen savat, lúgot vagy erős ipari oldószert – például toluolt vagy izopropanolt (IPA), mert ezek károsíthatják a terminál felületét.
- Ne permetezzen tisztítószer közvetlenül a terminálra.
- Ne használjon nagy nyomású vagy magas hőmérsékletű vizet a terminál tisztításához.
- Ne hagyja, hogy porréteg halmozódjon fel a berendezésen.
- Az enyhébb porlerakódásokat óvatos, törölő mozgással törölje le nedves ronggyal.
- Ne használjon sűrített levegőt vagy porszívót a porréteg eltávolításához.
- A terminál tisztántartásához tartson rendet.

IND560x Beknopte handleiding

Inhoudsopgave

IND560x Beknopte handleiding	83
1. Veiligheidsaanwijzingen	85
Beoogd doel.....	85
Documentatie	85
Veiligheidswaarschuwingen.....	85
2. Specificaties en bedieningsinterface	86
Specificaties	86
Kenmerken van het voorpaneel en het display.....	86
3. Bedieningsinstructies	87
Goedgekeurde modus gewichten en maten	87
Nul	87
Afdrukken	87
Tarra	87
Streefgewichten instellen	89
Controlewegen.....	90
Basis handmatig vullen	90
Basis automatisch vullen	91
4. Diagnostiek en onderhoud	92
Vaak voorkomende fouten weergegeven op het display	92
Terminal reinigen	92

1. Veiligheidsaanwijzingen

Beoogd doel

Uw weegterminal wordt gebruikt voor wegingen. Gebruik de balans uitsluitend voor dit doel. Het gebruik op enige andere wijze en het gebruik buiten de grenswaarden van de technische specificaties zonder schriftelijke toestemming van Mettler-Toledo LLC, strookt niet met het beoogde doel.

Het is erg belangrijk dat de koper de installatie-aanwijzingen opvolgt en de product- en systeemhandleidingen, de bedieningsinstructies en alle overige documenten en specificaties goed doorleest. De garantie en enige aansprakelijkheid van METTLER TOLEDO gelden uitdrukkelijk niet voor enige schade die is veroorzaakt omdat de instructies in de handleidingen niet zijn opgevolgd.

Gebruik de terminal niet in een andere omgeving of categorie dan gespecificeerd in de **Specificaties**.

Documentatie

Meer informatie over de systeemconfiguratie en bediening staat in de documenten op de cd-rom (64062176) en op de website www.mt.com/IND560. Voor informatie over product compliance gaat u naar <http://glo.mt.com/global/en/home/search/compliance.html>.

Veiligheidswaarschuwingen

LEES de installatiehandleiding op de meegeleverde documentatie-cd van de IND560x terminal VOORDAT u deze apparatuur bedient of onderhoudt, VOLG alle aanwijzingen nauwlettend en BEWAAR alle documentatie goed.



WAARSCHUWINGEN

U MAG DEZE APPARATUUR NIET INSTALLEREN OF ONDERHOUDEN VOORDAT DE RUIMTE WAARIN DE IND560x ZICH BEVINDT DOOR BEVOEGD PERSONEEL TER PLAATSE ALS NIET-EXPLOSIEGEVAARLIJK IS VERKLAARD.

GEBRUIK DE WEEGTERMINAL ALLEEN WANNEER PLUIMONTLADINGEN ONMOGELIJK ZIJN.

WRIJF NOOIT MET EEN DROGE DOEK OVER DE WEEGTERMINAL. GEBRUIK ALTIJD EEN VOCHTIGE DOEK OM DE TERMINAL VOORZICHTIG TE REINIGEN.

DRAAG GESCHIKTE KLEDING. VERMIJD NYLON, POLYESTER EN ANDERE SYNTHETISCHE MATERIALEN DIE STATISCHE ELEKTRICITEIT KUNNEN BEVATTEN OF OPWEKKEN. GEBRUIK GELEIDENDE SCHOENEN EN VLOERBEDEKKING.

PLAATS GEEN KUNSTSTOF KAPPEN OVER DE TERMINAL.

ALS HET TOETSENBORD, HET DISPLAYVENSTER OF DE BEHUIZING VAN EEN VOOR DIVISIE 2 GOEDGEKEURDE IND560x TERMINAL OF IND560x TERMINAL MET CATEGORIE 3-MARKERING DIE WORD GEBRUIKT IN EEN DIVISIE 2- OF ZONE 2/22-GEBIED BESCHADIGD IS, MOET HET BESCHADIGDE ONDERDEEL DIRECT WORDEN GEREPAREERD. HAAL HET APPARAAT DIRECT VAN DE AC- OF DC-STROOM EN SLUIT HET PAS WEER AAN WANNEER HET DISPLAYVENSTER, HET TOETSENBORD OF DE BEHUIZING DOOR GEKWALIFICEERD ONDERHOUDSPERSONEEL IS GEREPAREERD OF VERVANGEN. GEBEURT DAT NIET DAN KAN DAT LICHAAMELIJK LETSEL EN/OF SCHADE TOT GEVOLG HEBBEN.

ALLEEN DE ONDERDELEN DIE GESPECIFICEERD ZIJN IN DE IND560x DOCUMENTATIE-CD MOGEN IN DEZE TERMINAL WORDEN GEBRUIKT. ALLE APPARATUUR MOET GEÏNSTALLEERD ZIJN VOLGENS DE AANWIJZINGEN IN DE INSTALLATIEHANDLEIDING. ONJUISTE OF VERVANGENDE ONDERDELEN EN/OF AFWIJINGEN VAN DEZE INSTRUCTIES KUNNEN DE VEILIGHEID VAN DE TERMINAL IN GEVAAR BRENGEN, MET MOGELIJK LICHAAMELIJK LETSEL EN/OF SCHADE ALS GEVOLG.

ALS DEZE APPARATUUR DEEL UITMAAKT VAN EEN SYSTEEM, MOET HET ONTWERP DOOR VAKBEKWAME TECHNICI WORDEN GECONTROLEERD, DIE BEKEND ZIJN MET DE CONSTRUCTIE EN BEDIENING VAN ALLE SYSTEEMONDERDELEN EN ALLE MOGELIJKE GEVAREN VAN DIEN. ALS DEZE VOORZORGSMAATREGEL NIET IN ACHT WORDT GENOMEN, KAN LICHAAMELIJK LETSEL EN/OF SCHADE WORDEN VEROORZAAKT.

ALLE APPARATUUR MOET GEÏNSTALLEERD ZIJN VOLGENS DE AANWIJZINGEN IN DE INSTALLATIEHANDLEIDING VOOR DIVISIE 2/ZONE 2. ALS VAN DE INSTRUCTIES WORDT AFGEWEEKEN, HEEFT DAT GEVOLGEN VOOR DE INTRINSIEKE VEILIGHEID VAN DE TERMINAL EN VERVALT DE OFFICIËLE GOEDKEURING.

ALLEEN VAKBEKWAAM PERSONEEL MAG DE TERMINAL ONDERHOUDEN. WEES VOORZICHTIG TIJDENS CONTROLES, TESTS EN AANPASSINGEN DIE UITGEVOERD MOETEN WORDEN MET INGESHAKELDE STROOM. ALS DEZE VOORZORGSMAATREGELEN NIET IN ACHT WORDEN GENOMEN, KAN LICHAAMELIJK LETSEL EN/OF MATERIËLE SCHADE WORDEN VEROORZAAKT.

VOORDAT ER INTERNE ELEKTRONISCHE ONDERDELEN OF DRADEN TUSSEN ELEKTRONISCHE APPARATEN AANGESLOTEN OF LOSGEHAALD WORDEN, MOET DE STROOM WORDEN UITGESCHAKELD. WACHT MINSTENS DERTIG (30) SECONDEN VOORDAT U MET DE WERKZAAMHEDEN BEGINT. ALS DEZE VOORZORGSMAATREGELEN NIET IN ACHT WORDEN GENOMEN, KAN DAT RESULTEREN IN DE BESCHADIGING OF VERNIETIGING VAN DE APPARATUUR EN/OF IN LICHAAMELIJK LETSEL.

2. Specificaties en bedieningsinterface

Specificaties

Soorten behuizing	Paneelbevestiging: roestvrijstalen voorpaneel met aluminium frame Bureau-/muur-/pilaarbevestiging in zware omgeving: type 304L roestvrijstalen behuizing	
Afmetingen (l × b × h)	Paneelbevestiging: 265 mm × 160 mm × 92 mm/zware omgeving: 289 mm × 170 mm × 183 mm	
Brutogewicht	3,5 kg	
Beschermingsgraad	De bevestigingsafdichting aan het voorpaneel heeft beschermingsklasse IP65 (vergelijkbaar met TYPE 4 en TYPE 12 bescherming) – gecertificeerd door DEKRA EXAM GmbH. Zware werkomgeving is gecertificeerd voor IP65, IP68 en IP69K	
Bedrijfsomgeving	Alle soorten terminals kunnen worden bediend bij temperaturen variërend van -10° tot 40° C (14° tot 104° F) bij 10% tot 95% relatieve vochtigheid niet-condenserend	
Explosiegevaarlijke ruimtes	De IND560x is goedgekeurd voor explosiegevaarlijke omgevingen van Divisie 1 en Zone 1/21 2.	
AC-invoerstroom (Zware en paneelgemonteerde modellen)	Alle IND560x-modellen zijn geschikt voor een PSUx of APS768x intrinsiek veilige stroomvoorziening. De PSUx en APS768x leveren allebei diverse intrinsiek veilige spanningen aan de IND560x zodat hij juist zal functioneren. De PSUx en APS768x zijn verkrijgbaar als 120 Vac of 230 Vac. Het analoge IND560x-model voor extreme werkomgevingen met de geïnstalleerde IND560x-PAB optie functioneert met de intrinsiek veilige, externe NiMH-batterij van METTLER TOLEDO (onderdeelnr. 64060627 & 64060625).	
Soorten weegschalen en updatesnelheid	Analoge loadcellen, of IDNet High-Precision Line (T-Brick Ex T4), Point-ADC. Updatesnelheid doelvergelijking: 50 Hz / Updatesnelheid PLC-interface: 20 Hz	
Toetsenpaneel	26 toetsen; polyester overlay met een dikte van 1,5 mm (PET) met displayvenster van polycarbonaat	
Goedkeuringen	Explosiegevaarlijke omgeving V.S.: IS, Klasse I, II, III; Div 1; Groepen A-G T4 Tomg = -10°C tot +40°C, IP65, Type 4 I/1/AEx ib IIC T4 ATEX: Certificaat BVS 09 ATEX E 010 en 1e supplement II 2 G Ex ib [op is Ga] IIC T4 Gb II 2 D Ex ib [op is Da] IIIC T60°C Db IP65 Canada: Klasse I, II, III; Div 1; Groepen A-G T4 Tomg = -10°C tot +40°C, IP65 IECEx: Certificaat IECEx BVS 10.0096X Ex ib [op is Ga] IIC T4 Gb Ex ib [op is Da] IIIC T60°C Db IP65	Maten en gewichten USA: NTEP Klasse III/IIIL, 10.000 d, CoC #05-057 Canada: Klasse III, 10.000 d; Klasse IIIHD, 20.000 d; AM-5593 Europa: TC6812

Kenmerken van het voorpaneel en het display

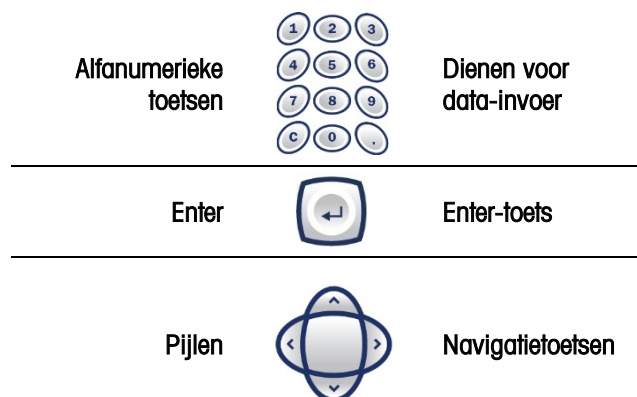
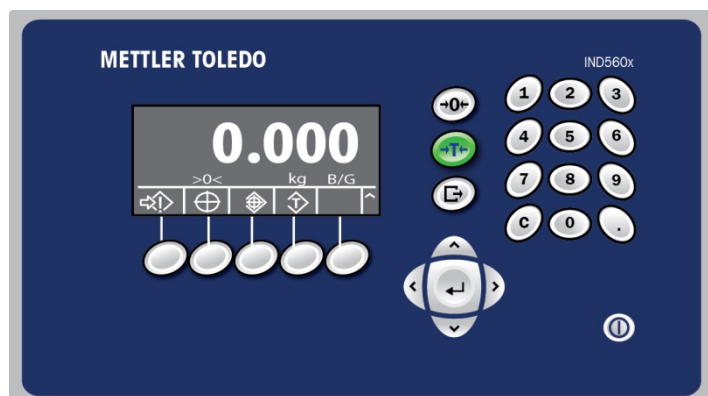

Systeemlijn



Geeft berichten van gebruiker weer

Gewichtswaargave		Geeft het huidige gewicht op de weegschaal weer
Legendegebied		Geeft de huidige operationele status weer
Soffkeys		Met één aanraking toegang tot terminalfuncties
Netschakelaar		
Wissen		Wanneer u in de nettogewichtmodus bent, drukt u op WISSEN om de huidige tarra waarde te wissen, op de display is dan weer het brutogewicht te zien. Wanneer u in de gegevensinvoermodus bent, zijn er functies om te WISSEN, zoals een backspace- of ESCAPE-toets
Nul		Druk op de weegschaalfunctietoets NUL om een nieuw bruto referentiepunt in te stellen
Tarra		Druk op de weegschaalfunctietoets TARREREN om een netto nulgewicht weer te geven wanneer er een opvangbak op de weegschaal staat.
Afdrukken		Druk op de weegschaalfunctietoets AFDRUKKEN om gegevens over te brengen van de terminal of een transactie te registreren

3. Bedieningsinstructies

Goedgekeurde modus gewichten en maten

Wanneer de terminal wordt gebruikt in metrologisch goedgekeurde toepassingen, wordt deze geseald met een draad. Verander niets aan deze sealdraad.

Nul

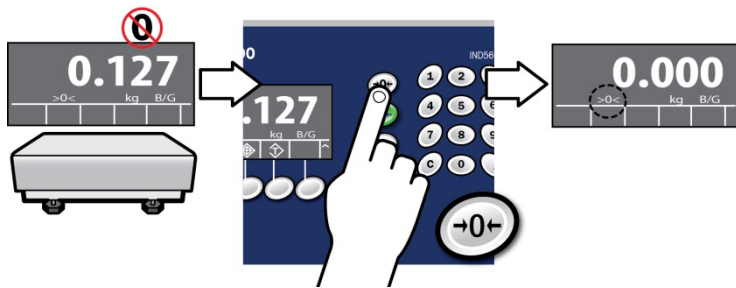

Afdrukken

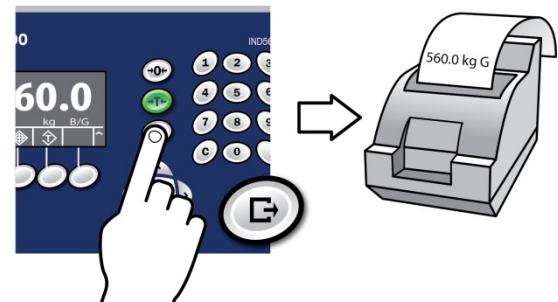

Tarra

Beschrijving (Tarra-knop weergegeven)

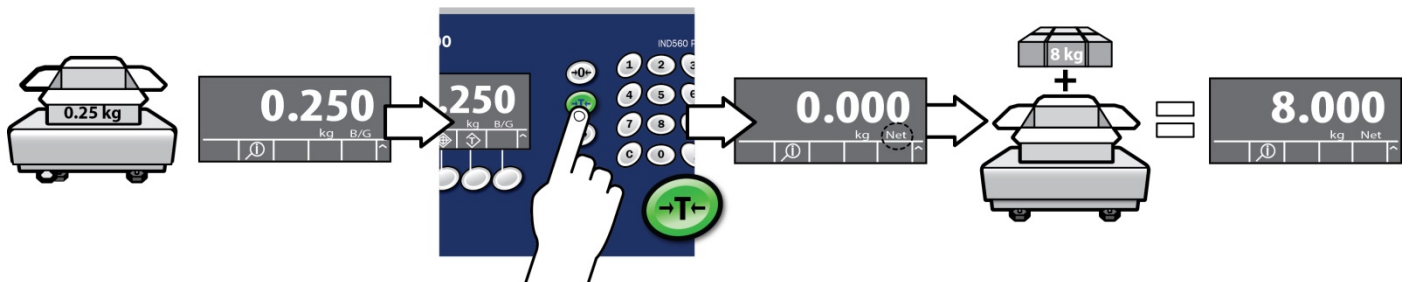

Actuele tarrawaarde zien

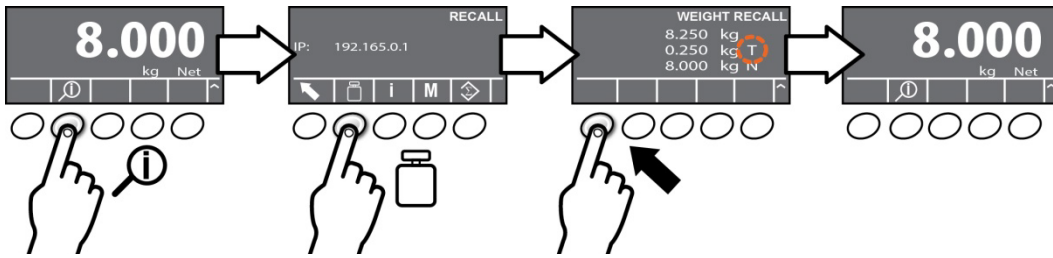

Toetsenbord tarreren

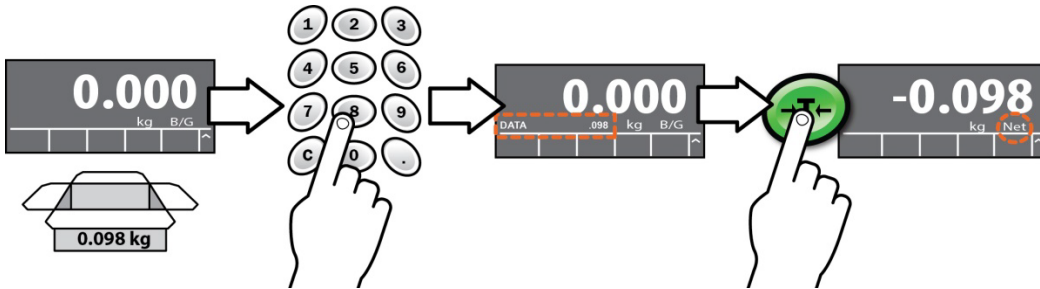

Zoeken naar opgeslagen tarra

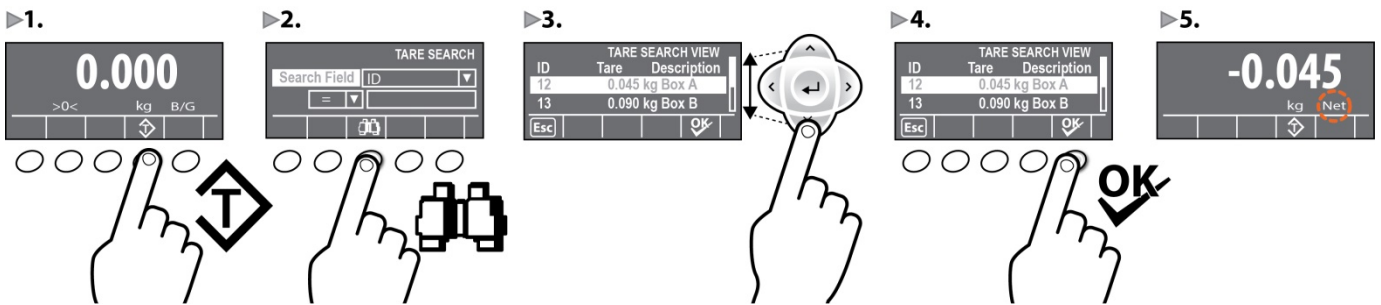

Tarra oproepen met ID

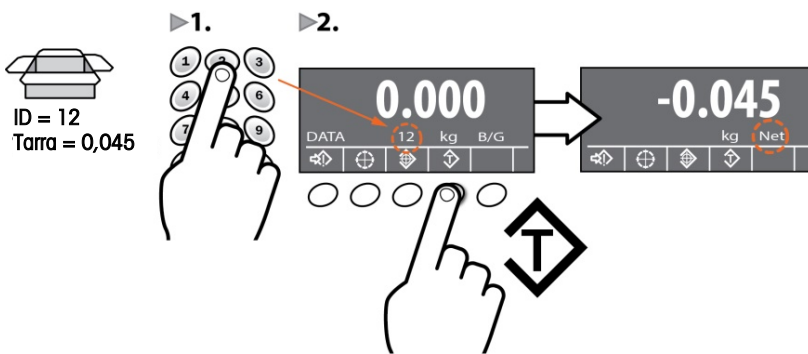

Tarra wissen

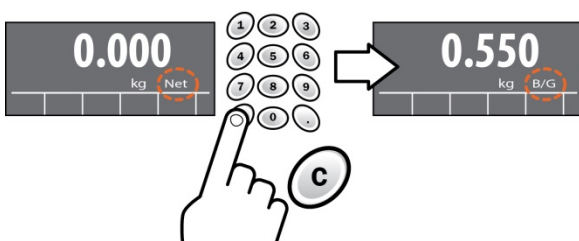

Streefgewichten instellen

Streefgewicht oproepen uit streefgewichtentabel

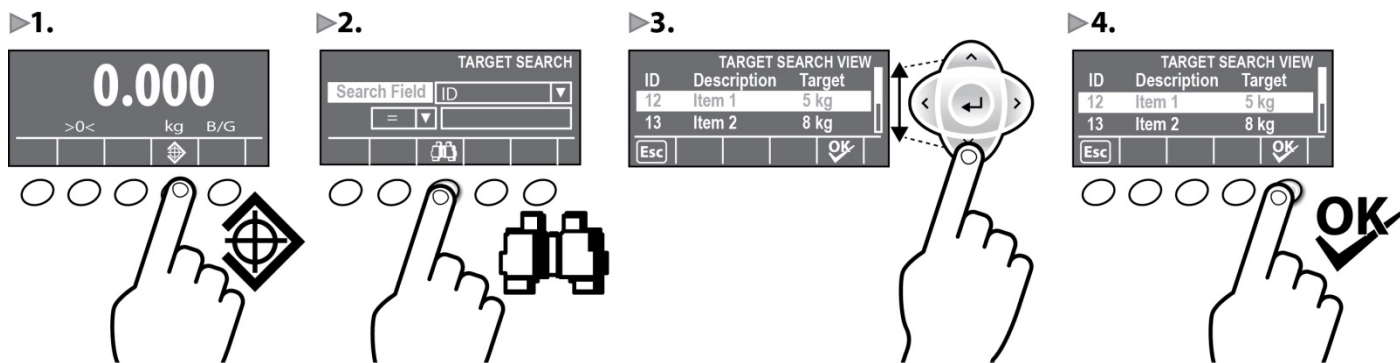

Directe invoer van streefgewicht

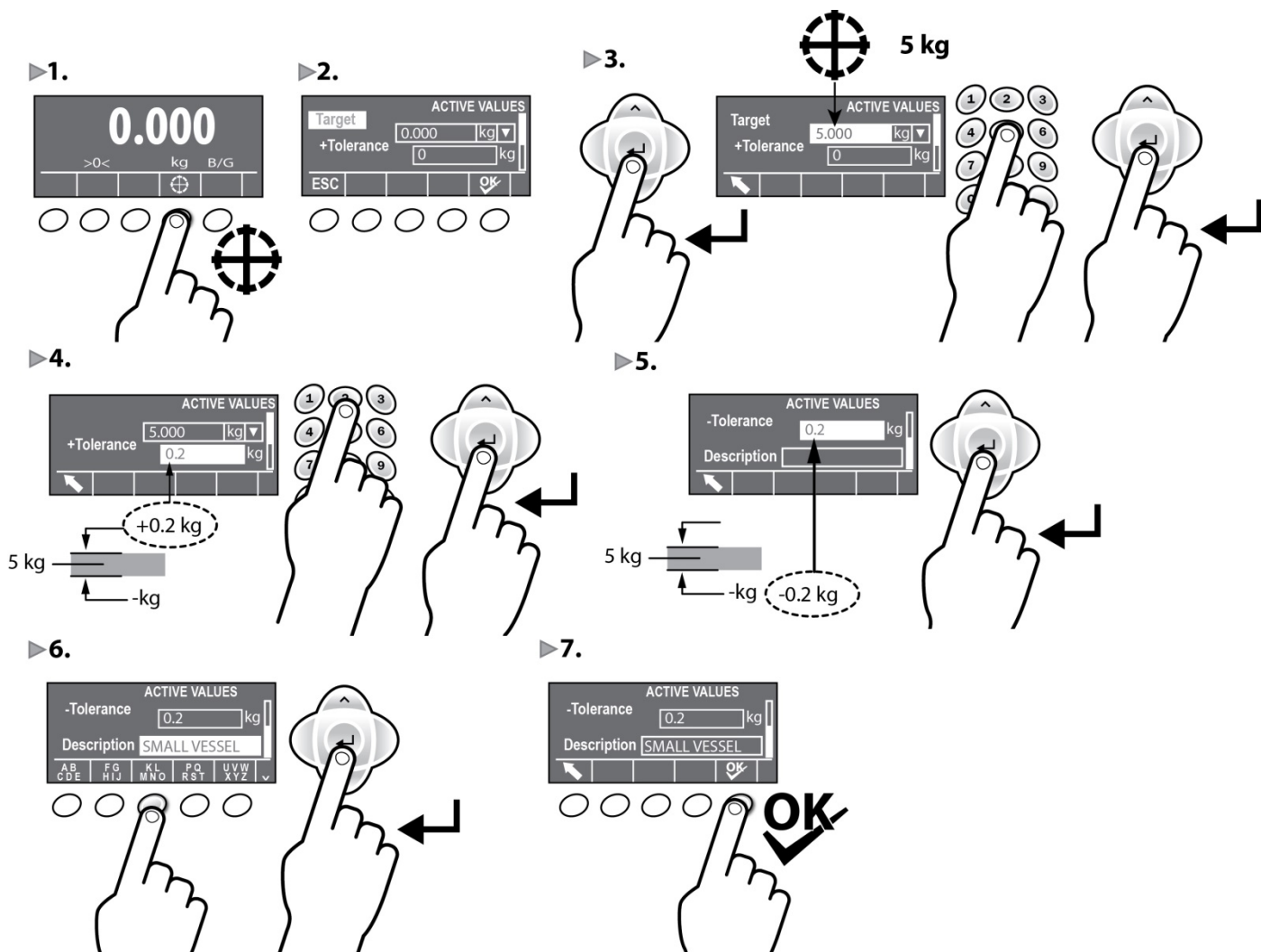

Controlewegen

Beschrijving

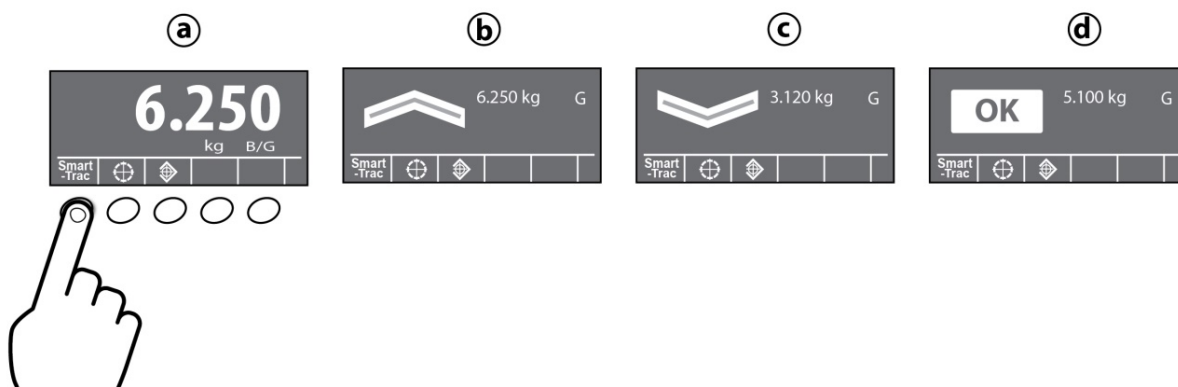
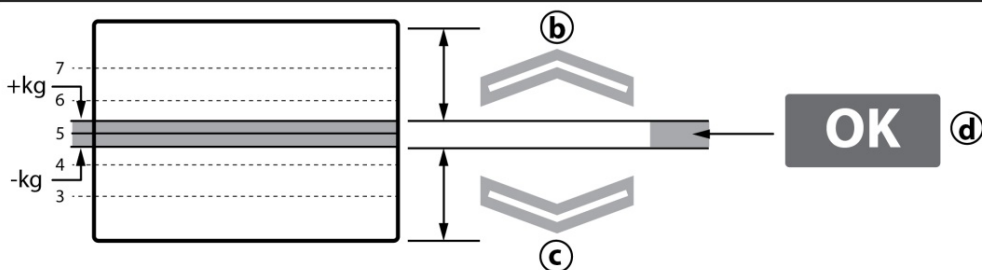
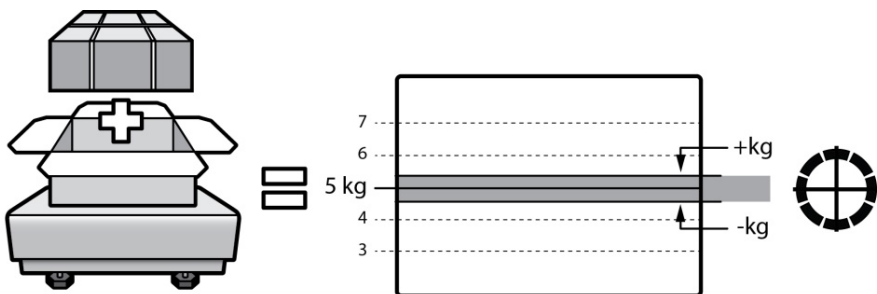

Controlewegen met tarra

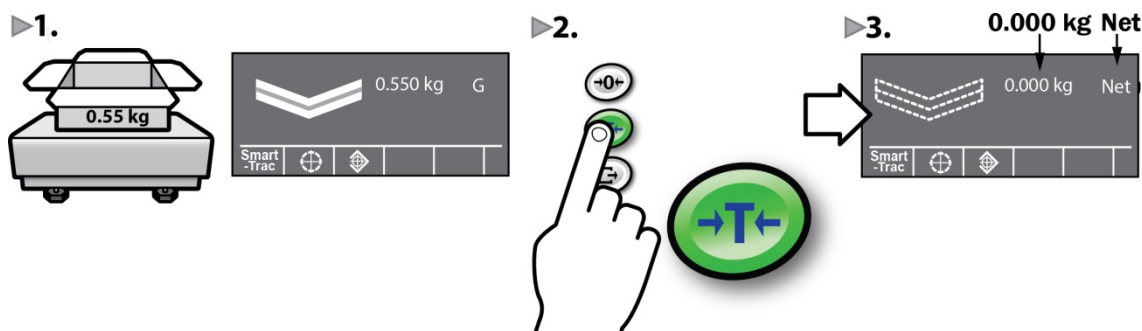

Basis handmatig vullen

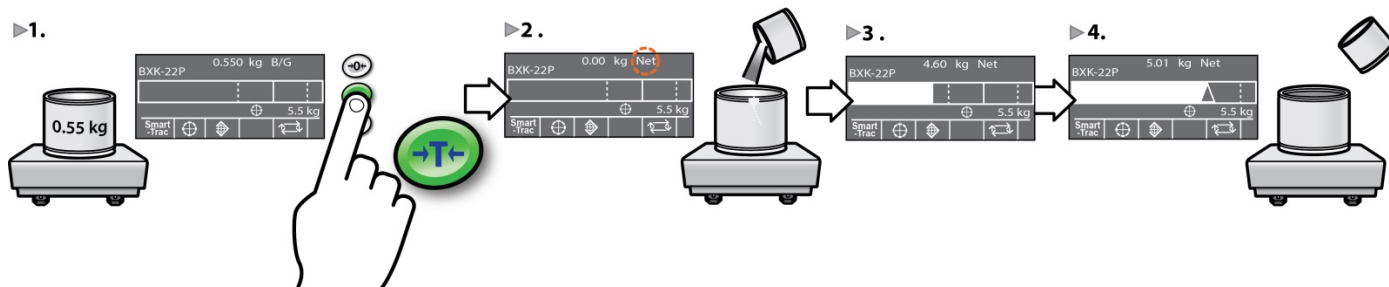



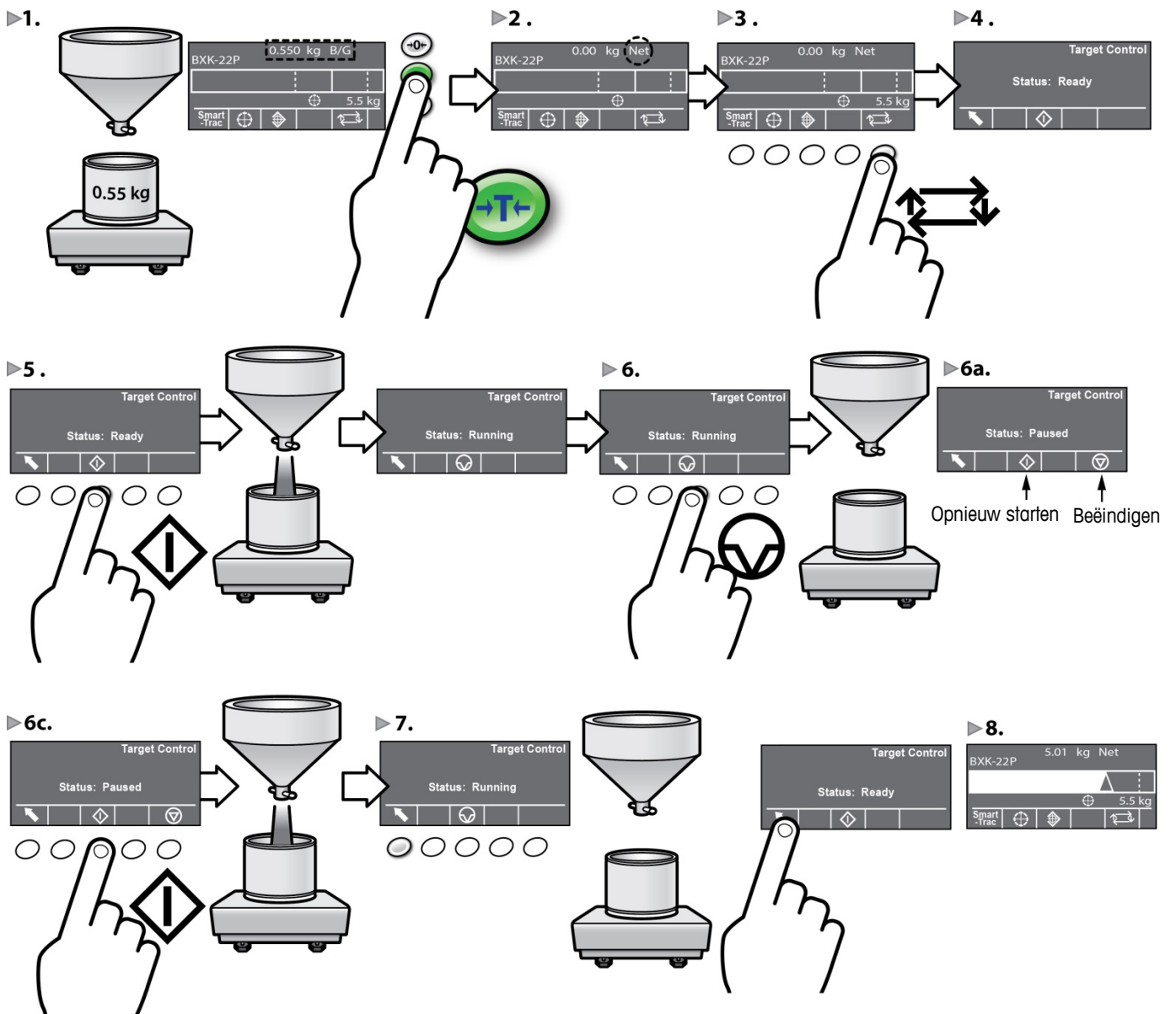

Basis automatisch vullen



4. Diagnostiek en onderhoud

Vaak voorkomende fouten weergegeven op het display

Overcapaciteit	Terminal kan opdrachten niet uitvoeren omdat het gewicht op de weegschaal hoger is dan de gekalibreerde capaciteit. Het display toont het volgende symbool: 
Ondercapaciteit	Terminal kan opdrachten niet uitvoeren omdat het gewicht onder het huidige vastgelegde nulpunt ligt. Het weergegeven gewicht geeft een toestand onder nul aan: 
Beweging	Als er beweging wordt gedetecteerd wanneer er een opdracht wordt ontvangen, wacht de IND560x op omstandigheden zonder beweging. Als een stabiele (geen beweging) gewichtstoestand is bereikt, wordt de opdracht uitgevoerd. Als een toestand zonder beweging niet mogelijk is, wordt de opdracht afgebroken en verschijnt de foutmelding 'Scale In Motion' ('Weegschaal in beweging').
Waarde op nul zetten mislukt	Als de drukknop 'nul' is ingeschakeld en de operator drukt op de weegschaalfunctieknop NUL, kunnen deze veelvoorkomende fouten optreden.  Zero Failed-Range (Bereik nul mislukt): brutogewicht buiten het geprogrammeerde nulbereik Zero Failed-Net Mode (Nul mislukt - nettomodus): nul mislukt omdat de weegschaal in de nettomodus staat Scale In Motion (Weegschaal in beweging): nul mislukt vanwege beweging op de weegschaal Als de display 'EEE' weergeeft, heeft de terminal geen nulreferentie vastgelegd bij het opstarten
Afdrukken mislukt	Als een operator de afdrukfunctie gebruikt, kunnen deze veelvoorkomende fouten optreden:  No Demand Output (Geen uitvoer op aanvraag): afdrukken mislukt doordat verbinding uitvoer op aanvraag ontbreekt Scale In Motion (Weegschaal in beweging): afdrukken mislukt vanwege beweging op de weegschaal Print Not Ready (Afdrukken niet gereed): afdrukvergrendeling is niet gereset
Function Disabled (Functie uitgeschakeld)	Fout treedt op wanneer een operator een uitgeschakelde functie probeert te gebruiken.
Access Denied. User Not Authorized (Toegang geweigerd. Gebruiker niet geautoriseerd)	Fout treedt op wanneer een operator een ongeautoriseerde functie probeert te gebruiken.

Terminal reinigen

- Veeg voorzichtig over het toetsenbord en de kap van de IND560x terminal met een schone, vochtige, zachte doek.
- Gebruik water of milde, niet-schurende reinigingsmiddelen.
- Gebruik geen zuren, alkaliën of sterke industriële oplosmiddelen zoals toluen of isopropanol (IPA) die de lak kunnen beschadigen.
- Spuit het schoonmaakmiddel niet direct op de terminal.
- Reinig de terminal niet met een hogedrukspuit of met heet water.
- Zorg ervoor dat zich geen stoflagen ophopen.
- Verwijder het vuil door het voorzichtig weg te vegen met een vochtige doek.
- Gebruik geen perslucht of een vacuüm om de lagen vuil te verwijderen.
- Volg goede reinigingsprocedures zodat de terminal schoon blijft.

IND560x Hurtigveileder

Inholdsfortegnelse

IND560x Hurtigveileder	93
1. Sikkerhetsanvisninger	95
Anvendelsesområde	95
Dokumentasjon	95
Sikkerhetsadvarsel	95
2. Spesifikasjoner og grensesnitt mot operatør	96
Spesifikasjoner	96
Frontpanel og skjermfunksjoner	96
3. Driftsinstruksjoner	97
Vekt- og målegodkjent modus	97
Null	97
Utskrift	97
Tara	97
Instillingsmål	99
Kontrolveiing	100
Enkel manuell fylling	100
Enkel automatisk fylling	101
4. Diagnostikk og vedlikehold	102
Vanlige feil vises på skjermen	102
Rengjøring av terminalen	102

1. Sikkerhetsanvisninger

Anvendelsesområde

Veieterminalen brukes for å veie. Bruk vektskålen kun for dette formålet. Det er ikke beregnet noen annen form for bruk enn det som er gitt i de tekniske spesifikasjonene, eller med skriftlig samtykke fra Mettler-Toledo, LLC.

Det er vesentlig at kjøperen nøye observerer installasjonsinformasjonen, produkt- og systemhåndbøkene, bruksanvisninger og annen dokumentasjon og spesifikasjoner. MTs garanti og ansvar vil ikke gjelde ved skader forårsaket av at gjeldende håndbøker ikke har blitt fulgt.

Ikke bruk terminalen i andre miljøer eller omgivelser enn de som er spesifisert under **Spesifikasjon**.

Dokumentasjon

For ytterligere informasjon om systemkonfigurasjon og drift, viser vi til dokumentene som er tilgjengelige på CD-ROMen (30205330), eller gå til www.mt.com/IND560. Produktets samsvarsinformasjon finner du på <http://glo.mt.com/global/en/home/search/compliance.html>.

Sikkerhetsadvarsel

LES installasjonsveiledningen i den vedlagte IND560x Terminal Resource CD-en FØR drift og vedlikehold av utstyret, FØLG alle instruksjonene nøye og TA VARE PÅ all dokumentasjon for senere bruk.



ADVARSEL

IKKE INSTALLER, KOBLE TIL ELLER UTFØR SERVICE PÅ DETTE UTSTYRET FØR STRØMMEN HAR BLITT SLÅTT AV OG OMRÅDET ER SIKRET SOM UFARLIG AV PERSONELL BEMYNDIGET TIL DETTE AV ANSVARLIG PERSON PÅ STEDET.

BRUK VEIETERMINALEN KUN NÅR ELEKTROSTATISKE PROSESSER SOM KAN FØRE TIL PROPAGERENDE BØRSTEUTLADNING IKKE ER MULIG.

IKKE BRUK TØRR KLUT FOR Å RENGJØRE VEIETERMINALEN. BRUK ALLTID EN FUKTIG KLUT FOR FORSIKTIG RENGJØRING AV TERMINALEN.

BRUK EGNEDE KLÆR. UNNGÅ NYLON, POLYESTER ELLER ANDRE SYNTETISKE MATERIALER SOM KAN GENERERE OG HOLDE LADNING. BRUK LEDENDE FOTTØY OG GULV.

UNNGÅ PLASTDEKKE OVER TERMINALEN.

HVIS TASTATURET, LINSEKJERMEN ELLER INNHEGNINGEN ER SKADET VED EN DIVISJON 2-GODKJENT ELLER KATEGORI 3-MERKET IND560x TERMINAL SOM BRUKES I EN DIVISJON 2 ELLER SONE 3 OMRÅDE, MÅ DET DEFEKTE ELEMENTET REPARERES UMIDDELBART. KOBLE FRA VEKSELSTRØMMEN ELLER JEVNSTRØMSEFFEKTEN UMIDDELBART. IKKE KOBLE STRØMMEN TIL LINSEKJERMEN, TASTATURET ELLER INNHEGNINGEN FØR SKADEN ER REPARERT ELLER SKIFTET UT AV KVALIFISERT PERSONELL. DERSOM DETTE IKKE FØLGES, KAN DET RESULTERE I PERSONSKADE OG/ELLER MATERIELLE SKADER.

BARE ELEMENTER ANGITTE PÅ DOKUMENTASJONS-CD-EN FOR IND560x KAN BRUKES I DENNE TERMINALEN. ALT UTSTYR MÅ INSTALLERES I HENHOLD TIL INSTALLASJONSINSTRUKSENE SOM BESKREVET I INSTALLASJONSHÅNDBOKEN. AVVIK FRA DISSE INSTRUKSJONENE ELLER BRUK AV FEIL DELER ELLER RESERVEDELER SVEKKER SIKKERHETEN TIL TERMINALEN OG KAN MEDFØRE PERSONSKADE OG/ELLER MATERIELLE SKADER.

NÅR DETTE UTSTYRET INNGÅR SOM EN DEL AV ET SYSTEM, MÅ DET RESULTERENDE DESIGNET BLI VURDERT AV KVALIFISERT PERSONELL SOM ER KJENT MED SAMMENSETNINGEN OG DRIFTEN AV ALLE KOMPONENTENE I SYSTEMET OG DE POTENSIELLE FARENE. DERSOM FORHOLDSREGELEN IKKE FØLGES, KAN DET RESULTERE I PERSONSKADE OG/ELLER MATERIELLE SKADER.

KUN KVALIFISERT PERSONALE SKAL UTFØRE VEDLIKEHOLD PÅ TERMINALEN. DET MÅ UTVISES FORSIKTIGHET UNDER KONTROLLER, TESTING OG JUSTERINGER SOM KREVER AT STRØMMEN SKAL VÆRE PÅSLÅTT. MANGLENDE OVERHOLDELSE AV DISSE FORHOLDSREGLERNE KAN MEDFØRE PERSONSKADER OG/ELLER SKADER PÅ UTSTYRET.

ALT UTSTYR MÅ INSTALLERES I HENHOLD TIL INSTALLASJONSINSTRUKSENE SOM BESKREVET I DIVISION 2/ZONE 2 INSTALLASJONSHÅNDBOK. AVVIK FRA VEILEDNINGEN KAN SVEKKE TERMINALENS IBOENDE SIKKERHET OG GJØRE BYRÅGODKJENNINGEN UGYLDIG.

FØR DU KOBLES TIL/FRA INTERNE ELLER EKSTERNE ELEKTRONISKE ELEMENTER, VEIEMODULER, PROGRAMMERINGSGRENSESNITT, ELLER SAMMENHENGENDE KABLER MELLOM ELEKTRONISK UTSTYR, SLÅ ALLTID AV STRØMMEN OG VENT I MINST TRETTI (30) SEKUNDER FØR DU KOBLES FRA ELLER TIL. DERSOM FORHOLDSREGELENE IKKE FØLGES, KAN DET MEDFØRE PERSONSKADE OG/ELLER MATERIELLE SKADER.

2. Spesifikasjoner og grensesnitt mot operatør

Spesifikasjoner

Innehengningstyper	Monteringspanel: Frontpanel i rustfritt stål med aluminiumsramme Til vanskelige miljøer, skrivebord/ vegg-/søylemontering: Type 304L rustfri stålinnehengning	
Mål (l × b × d)	Monteringspanel: 265 mm × 160 mm × 92 mm / vanskelige miljøer: 289 mm × 170 mm × 183 mm	
Fraktvekt	3,5 kg	
Miljøbeskyttelse	Monteringsforseglingen på frontpanelet gir IP65 (sammenliknbar med TYPE 4 og TYPE 12 beskyttelse) - sertifisert av DEKRA EXAM GmbH. Vanskelig miljø er IP65, IP68 og IP69K-autorisert	
Driftsmiljø	Alle terminalene kan bli brukt ved temperaturer fra -10° til 40° C (14° til 104° F) i 10% til 95% relativ, ikke-kondenserende fuktighet	
Farlige områder	IND560x er godkjent for bruk i Division 1 og Zone 1/21 2 farlige områder	
Vekselsstrøminngang (Hårde og panelmonterte modeller)	Alle modeller av IND560x virker sammen med PSUx eller APS768x egensikre kraftforsyninger. Både PSUx og APS768x gir flere egensikre spenninger til IND560x for korrekt drift. PSUx OG APS768x er tilgjengelige i enten 120 VAC eller 230 VAC versjon. IND560x harsh/analog modell med IND560x-PAB opsjon installert fungerer med METTLER TOLEDO sin egensikre eksterne NiMH batteripakke (Delenummer 64060627 & 64060625).	
Skalatyper og oppdateringsrater	Analoge veiemoduler, eller IDNet High-Precision Line (inkludert T-Brick cell Ex T4), eller Point-Ex. Oppdateringshastighet for målsammenligning: 50 Hz / Oppdateringshastighet for PLC-grensesnitt: 20 Hz	
Tastatur	26 taster; 1,5-mm tykt polyesterbelegg (PET) med polykarbonatlinseskjerm	
Godkjenninger	Farlig område U.S.: IS, Klasse I, II, III; Div 1; Grupper A-G T4 Ta=-10°C til +40°C, IP65, Type 4 I/1/AEx ib IIC T4 ATEX: Sertifikat BVS 09 ATEX E 010 og 1. tillegg II 2 G Ex ib [op is Ga] IIC T4 Gb II 2 D Ex ib [op is Da] IIIC T60°C Db IP 65 Kanada: Klasse I, II, III; Div 1; Grupper A-G T4 Ta=-10°C til +40°C, IP65, IECEx: Sertifikat IECEx BVS 10.0096X Ex ib [op is Ga] IIC T4 Gb Ex ib [op is Da] IIIC T60°C Db IP 65	Vekt og målinger USA: NTEP-klasse III/IIIL, 10 000 d, CoC #05-057 Canada: Klasse III, 10,000d; Klasse IIIHD, 20 000d; AM-5593 Europa: TC6812



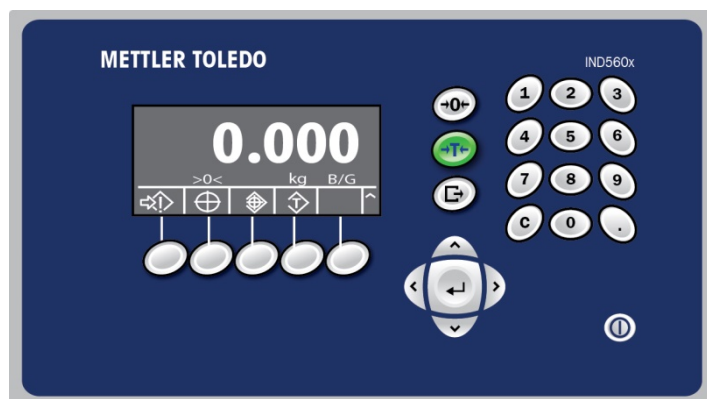





Frontpanel og skjermfunksjoner



Systemlinje



Viser brukermeldinger

Vektskjerm		Viser gjeldende vekt på skalaen
Tegnforklaringsområde		Viser gjeldende driftsstatus
Programmerbare taster		Gir ett-trykks tilgang til terminalfunksjoner
Strømbryteren		
Tøm		Når du er i nettovektmodus, trykker du på CLEAR-knappen for å slette gjeldende taraverdier. Skjermbildet vil nå gå tilbake til bruttovektverdien. Når du er i dataregistreringsmodus, vil CLEAR-knappen fungere som tilbake-tasten eller ESCAPE-tasten.
Null		Trykk på ZERO-vekstskålfunksjonstasten for å registrere et nytt brutto nullreferansepunkt
Tara		Trykk TARA-vekstskålfunksjonstasten for å vise netto nullvekt når beholderen er på vekstskålen
Utskrift		Trykk PRINT-vekstskålfunksjonstasten for å overføre data fra terminalen eller registrere en transaksjon

3. Driftsinstruksjoner

Vekt- og målegodkjent modus

Når terminalen brukes i måleteknisk-godkjente programmer, vil den være forseglet med en ledning. Ikke plukk på ledningsforseglingen.

Null

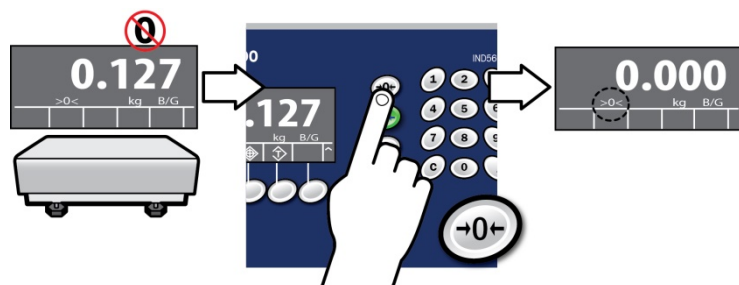

Utskrift

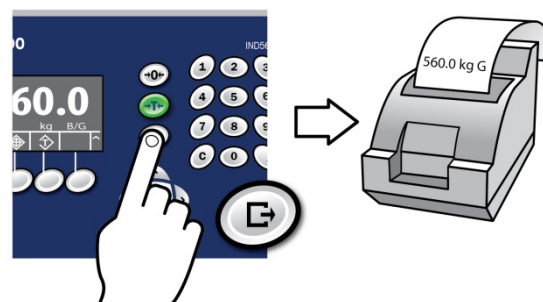

Tara

Beskrivelse (trykknappen Tara er vist)

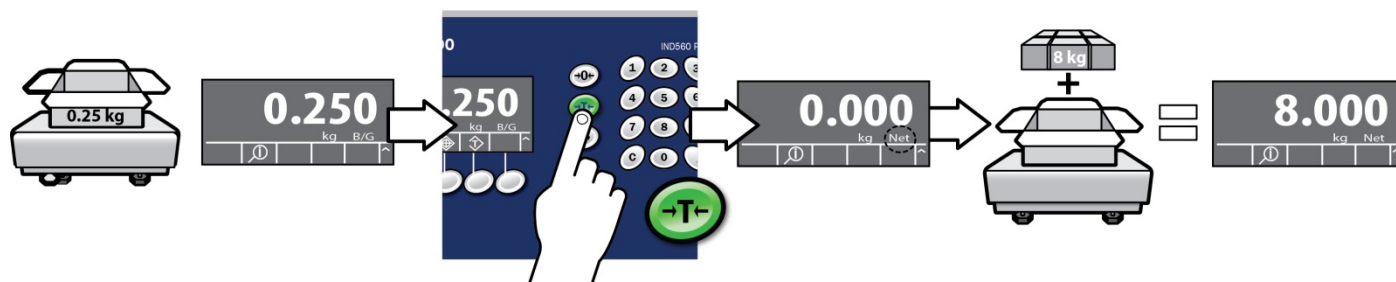

Viser nåværende taraverdi

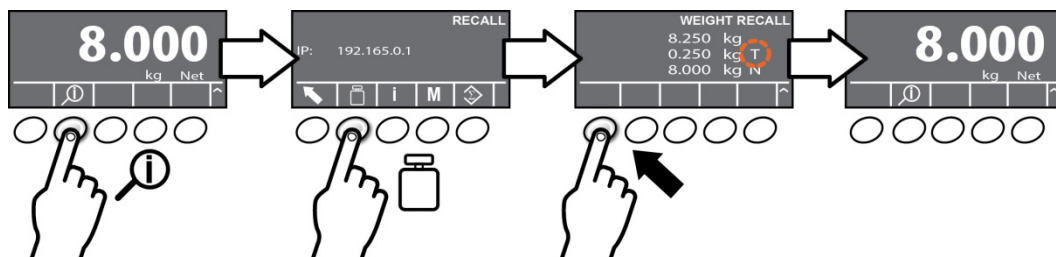

Taratastatur

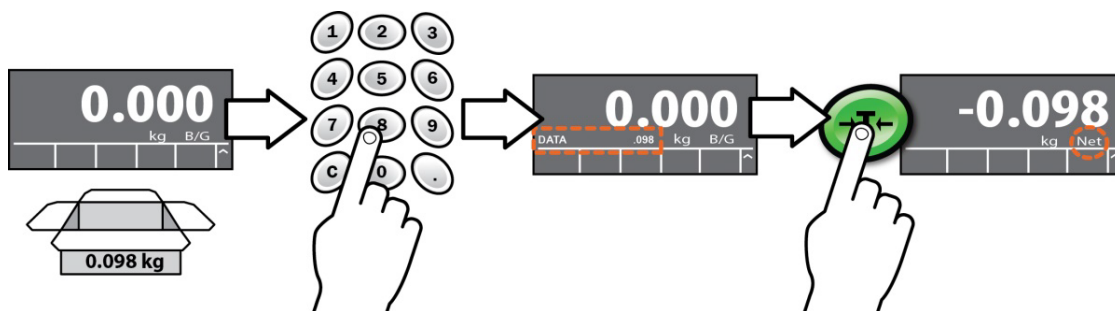

Søk etter lagret tara

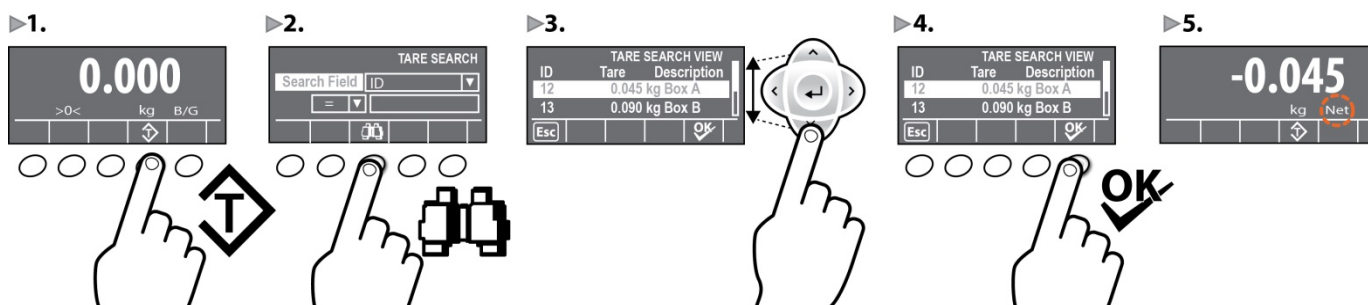

Tilbakekall Tara fra ID

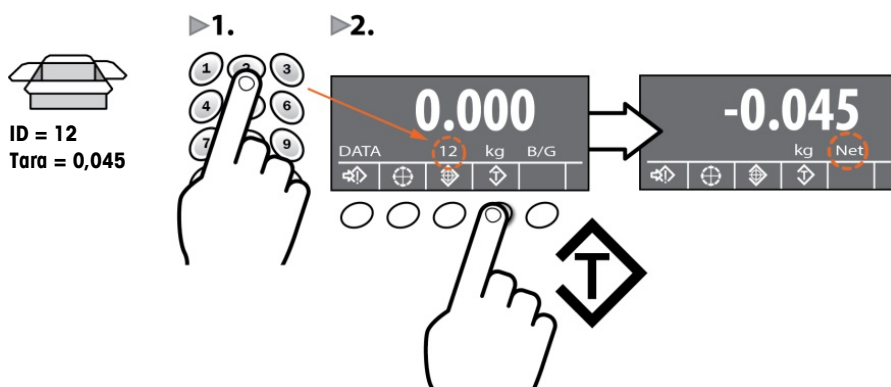

Tøm tara

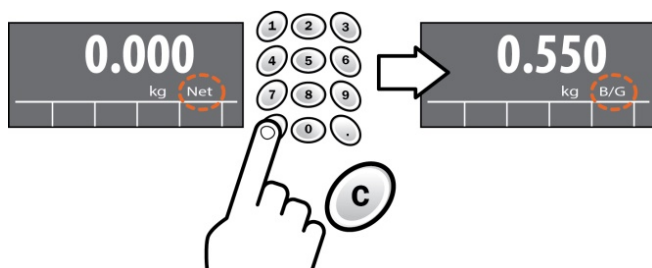

Instillingsmål

Tilbakekall mål fra måltabellen

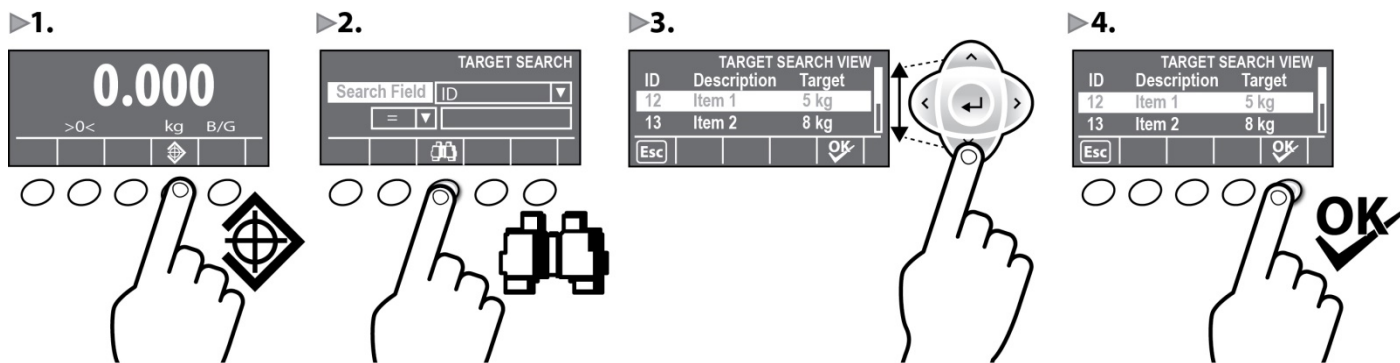

Direkte registrering av målverdien

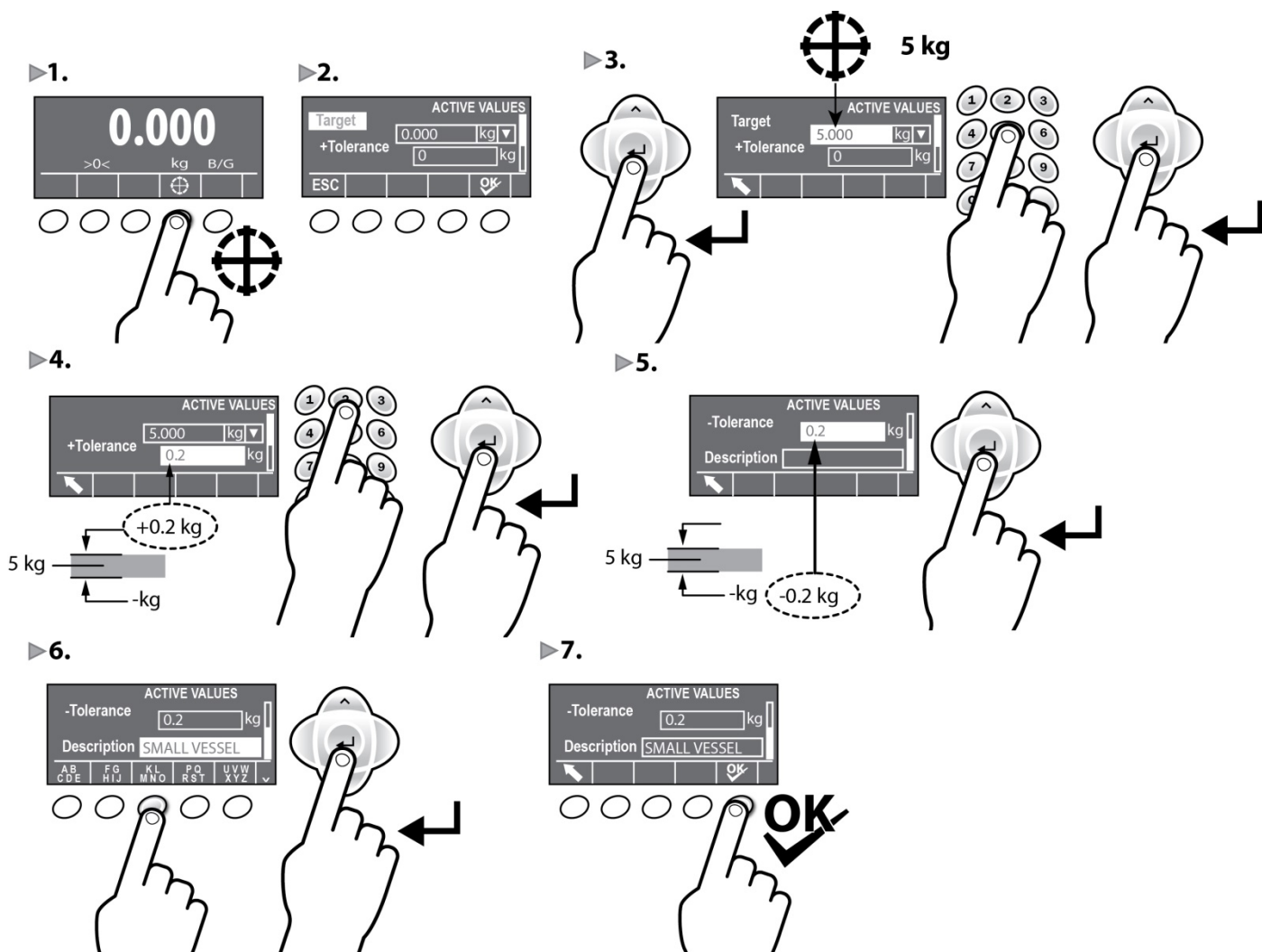

Kontrollveiling

Beskrivelse

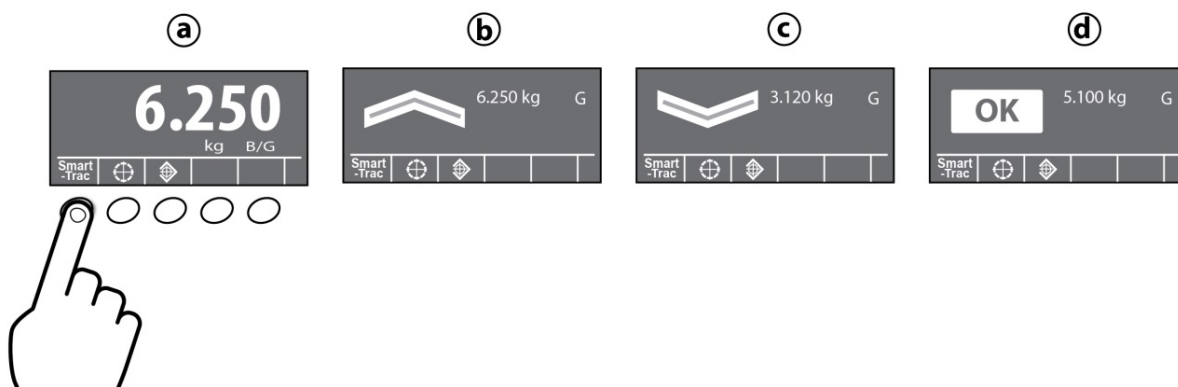
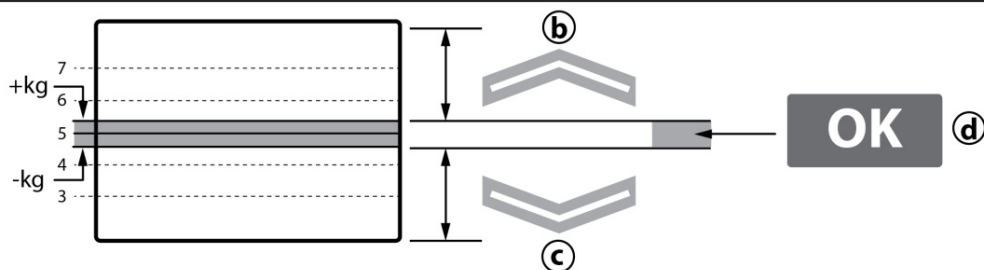
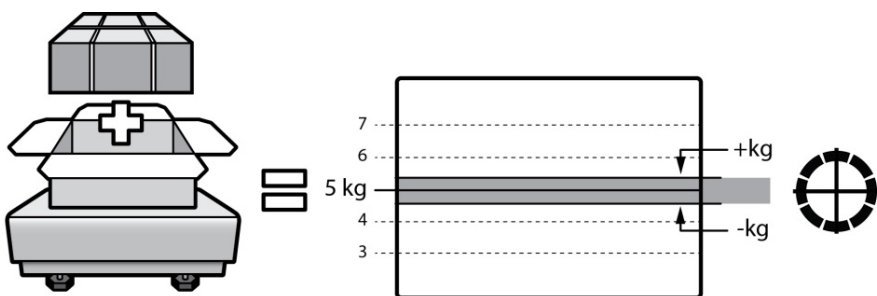

Kontrollveiling med tara

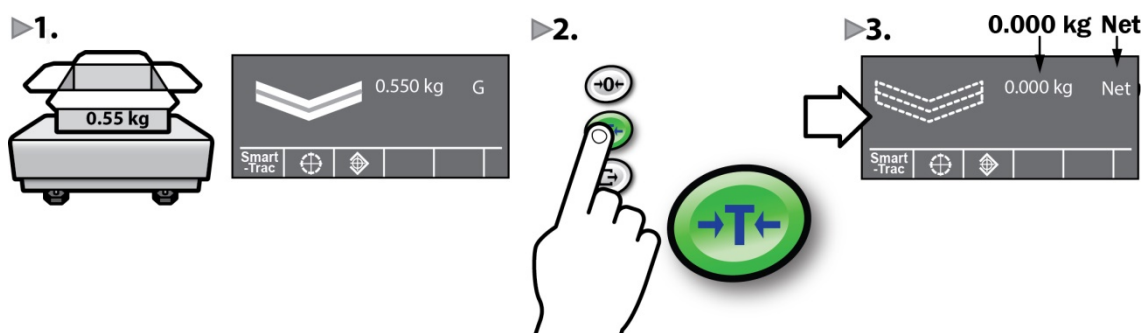

Enkel manuell fylling

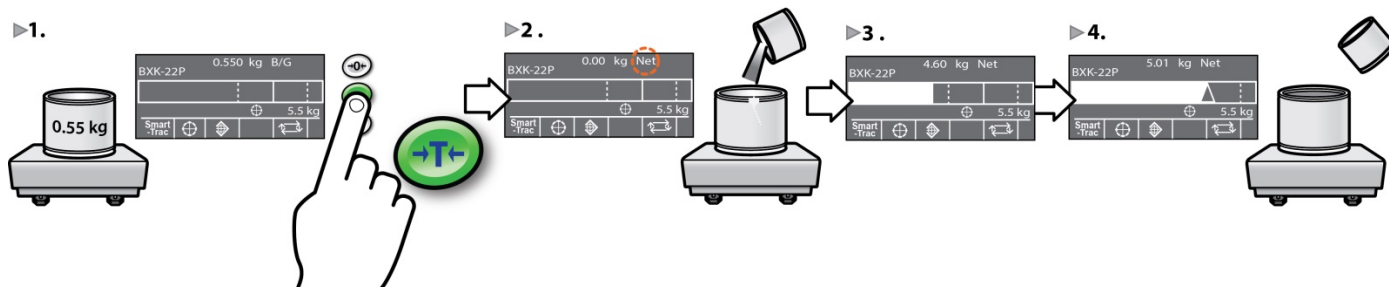

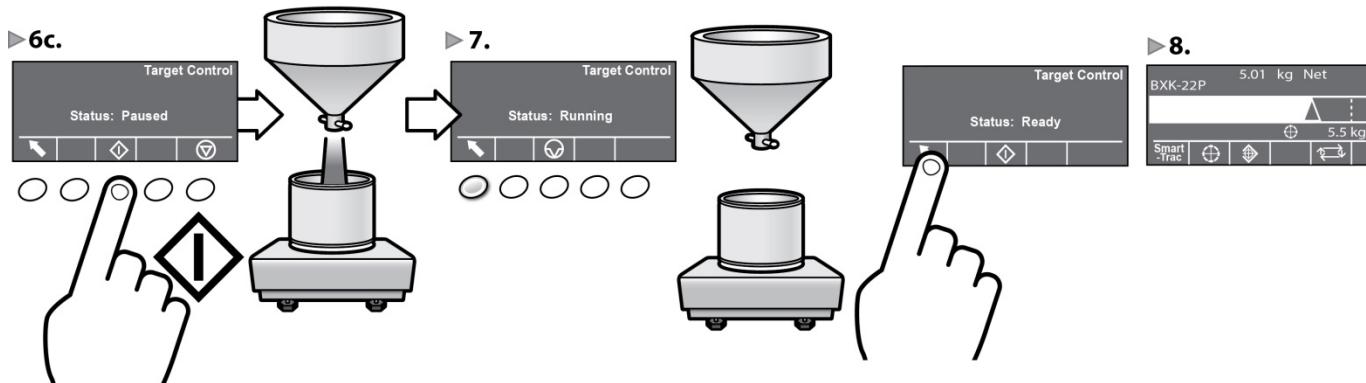
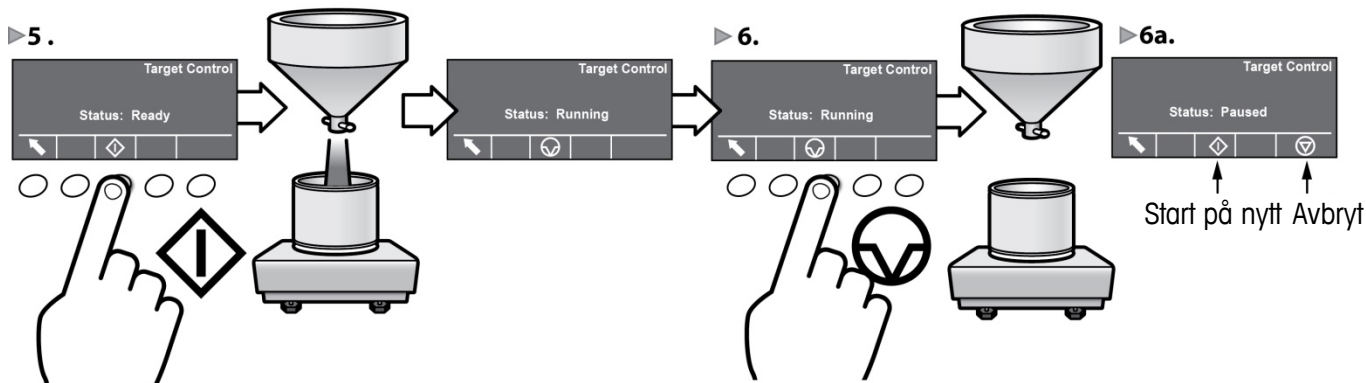
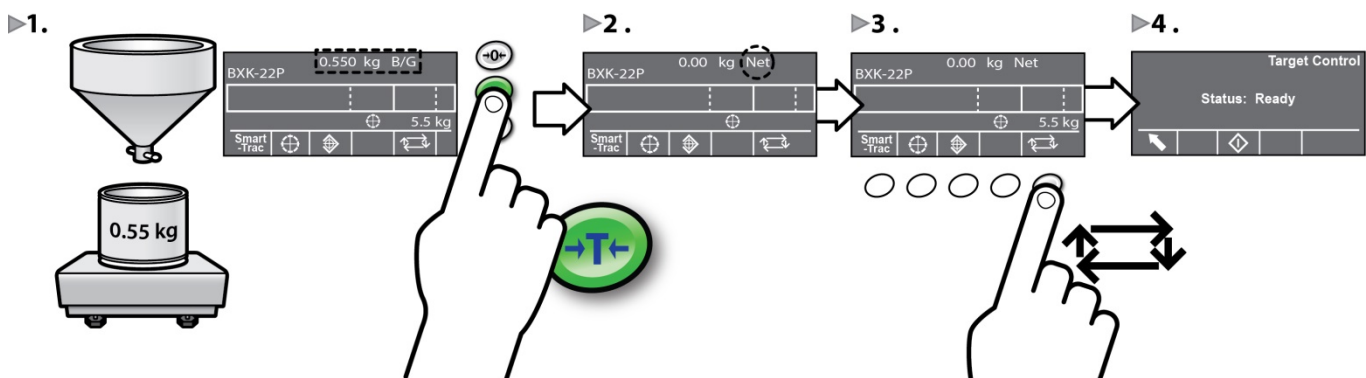

Enkel automatisk fylling



4. Diagnostikk og vedlikehold

Vanlige feil vises på skjermen

Overkapasitet	Terminalen kan ikke utføre kommandoen, fordi vekten på vektskålen er over den kalibrerte kapasiteten. Vektens skjerm viser tom tilstand: 
Underkapasitet	Terminalen kan ikke utføre kommandoen, fordi vekten er under gjeldende nullpunkt. Vektens skjerm vil vise en tilstand under null: 
Bevegelse	Hvis bevegelse blir registrert når kommandoen mottas, vil IND560x vente på en tilstand uten bevegelse. Hvis en stabil (uten bevegelse) tilstand på vekten blir nådd, vil kommandoen utføres. Hvis det er umulig å nå en stabil tilstand, vil kommandoen bli avbrutt og feilmeldingen "Scale In Motion" ("Vektskål i bevegelse") vises.
Kunne ikke nulle ut	Hvis zero-trykknappen er aktivert og operatøren trykker ZERO-vektskålfunksjonstasten, kan disse vanlige feilene oppstå: Zero Failed-Range (Zero feilet- Rekkevidde): Bruttovekt utenfor programmert nullrekkevidde Zero Failed-Net Mode (Zero feilet-Nettomodus): zero feilet fordi vektskålen er i nettomodus Scale In Motion (Vektskål i bevegelse): zero feilet på grunn av bevegelse i vektskålen Hvis EEE vises på skjermen, har ikke terminalen registrert en nullreferanse når den ble slått på
Utskrift feilet	Når operatøren prøver å bruke utskriftfunksjonen, kan disse vanlige feilene oppstå: No Demand Output (Ingen anfordringsutmatning): utskrift feilet grunnet manglende anfordringsutmatingskobling Scale In Motion (Vektskål i bevegelse): Utskrift feilet på grunn av bevegelse på vektskålen Print Not Ready (Ikke klart for utskrift): utskriftslåsen har ikke blitt tilbakestilt
Function Disabled (Funksjonen er deaktivert)	Feilen oppstår når en operatør forsøker å få tilgang til en deaktivert funksjon.
Access Denied. User Not Authorized (Ingen tilgang. Brukeren ikke autorisert)	Oppstår når en operatør forsøker å få tilgang til en uautorisert funksjon.

Rengjøring av terminalen

- Tørk forsiktig av tastaturet og dekselet på IND560x-terminalen med en ren, fuktig og myk klut.
- Bruk vann eller et mildt, ikke-slipende rengjøringsmiddel.
- Ikke bruk noen form for syrer, alkaliske midler eller kraftige industrielle løsemidler som toluen eller isopropanol (IPA) som kan skade terminalens overflate.
- Spray ikke rengjøringsmiddel direkte på terminalen.
- Ikke rengjør terminalen med vann under høyt trykk eller med høy temperatur.
- Unngå støvansamlinger.
- Fjern støv ved å tørke forsiktig med en fuktig klut.
- Ikke bruk trykkluft eller vakuum for å fjerne støv.
- Følg god praksis for vanlig husarbeid for å holde terminalen ren.

IND560x Szybki przewodnik

Spis treści

IND560x Szybki przewodnik.....	103
1. Instrukcje dotyczące bezpieczeństwa	105
Przeznaczenie	105
Dokumentacja	105
Ostrzeżenia dotyczące bezpieczeństwa	105
2. Dane techniczne i interfejs operatora.....	106
Dane techniczne	106
Panel przedni i funkcje wyświetlacza	106
3. Instrukcja obsługi.....	107
Tryb z legalizacją urzędu miar i wag	107
Zero	107
Drukuj.....	107
Tara.....	107
Ustawianie wartości docelowych.....	109
Ważenie kontrolne	110
Podstawowe napełnianie ręczne	110
Podstawowe napełnianie automatyczne	111
4. Diagnostyka i konserwacja	112
Typowe błędy wskazywane na wyświetlaczu	112
Czyszczenie terminala	112

1. Instrukcje dotyczące bezpieczeństwa

Przeznaczenie

Ten terminal wagowy służy do ważenia. Urządzenia należy używać wyłącznie do tego celu. Wszelkie inne zastosowania i eksploatacja wagi w warunkach, które wykraczają poza jej granice parametrów technicznych bez pisemnej zgody firmy Mettler-Toledo, LLC uznawane są za użytkowanie niezgodne z przeznaczeniem urządzenia.

Właściciel wagi powinien zwrócić szczególną uwagę na informacje instalacyjne, polecenia zawarte w instrukcjach obsługi produktu i systemu oraz we wszelkich pozostałych dokumentach i specyfikacjach. MT nie udziela gwarancji ani nie ponosi odpowiedzialności w razie szkód spowodowanych niestosowaniem się do odpowiednich instrukcji.

Terminal można używać wyłącznie w warunkach otoczenia i w kategoriach określonych w punkcie **Dane techniczne**.

Dokumentacja

Więcej informacji na temat konfiguracji systemu i eksploatacji urządzenia można znaleźć w dokumentach zamieszczonych na płycie CD-ROM (30205330) lub na stronie www.mt.com/IND560x. Informacje na temat zgodności produktów z obowiązującymi wymogami znajdują się na stronie <http://glo.mt.com/global/en/home/search/compliance.html>.

Ostrzeżenia dotyczące bezpieczeństwa

PRZECZYTAJ przewodnik instalacyjny zawarty na płycie CD z zasobami dla terminala IND560x PRZED włączeniem lub serwisowaniem urządzenia, WYKONUJ z należytą ostrożnością wszelkie polecenia i PRZECHOWUJ wszelką dokumentację, aby można było z niej korzystać w przyszłości.



OSTRZEŻENIA

CZYNNOŚCI ZWIĄZANE Z INSTALACJĄ LUB SERWISEM TEGO URZĄDZENIA MOŻNA WYKONYWAĆ JEDYNIĘ PO ZAPEWNIENIU BEZPIECZNYCH WARUNKÓW W MIEJSCU PRACY URZĄDZENIA IND560x PRZEZ PRACOWNIKÓW, KTÓRZY UZYSKALI UPOWAŻNIENIE OD OSOBY ODPOWIEDZIALNEJ ZA DANY OBSZAR.

TERMINAŁA WAGOWEGO UŻYWAĆ TYLKO WTEDY, GDY NIEMOŻLIWE JEST WYSTĄPIENIE PROCESÓW ELEKTROSTATYCZNYCH PROWADZĄCYCH DO ROZPRZESTRZANIAJĄCYCH SIĘ WYŁADOWAŃ SNOPIASTYCH.

NIE WOLNO CZYŚCIĆ TERMINAŁA WAGOWEGO SUCHĄ SZMATKĄ. TERMINAŁ NALEŻY ZAWSZE DELIKATNIE CZYŚCIĆ WILGOTNĄ SZMATKĄ.

NALEŻY MIEĆ NA SOBIE ODPOWIEDNIĄ ODZIEŻ. UNIKAĆ NYLONU, POLIESTRU ORAZ INNYCH SYNTETYCZNYCH MATERIAŁÓW, KTÓRE WYTWARZAJĄ I ZATRZYMUJĄ ŁADUNKI ELEKTRYCZNE. UŻYWAĆ PRZEWODZĄCEGO OBUWIA I PRZEWODZĄCYCH PODŁÓG.

UNIKAĆ PRZYKRYWANIA TERMINAŁA MATERIAŁAMI Z TWORZYW SZTUCZNYCH.

W PRZYPADKU USZKODZENIA KLAWIATURY, SZYBY WYŚWIETLACZA LUB OBUUDOWY TERMINAŁA IND560x ZATWIERDZONEGO DO UŻYTKU W OBSZARZE KATEGORII 2 LUB OZNACZONYCH JAKO URZĄDZENIE KATEGORII 3 I UŻYWANEGO W OBSZARZE KATEGORII 2 LUB STREFIE 2/22 USZKODZONY ELEMENT NALEŻY NIEZWŁOCZNIE NAPRAWIĆ. NALEŻY NATYCHMIAST ODŁĄCZYĆ ZASILANIE PRĄDEM PRZEMIENNYM LUB STAŁYM I PODŁĄCZYĆ JE DOPIERO PO NAPRAWIE LUB WYMIANIE USZKODZONEJ SZYBY, KLAWIATURY LUB OBUUDOWY PRZEZ WYKWALIFIKOWANYCH PRACOWNIKÓW SERWISU. NIEZASTOSOWANIE SIĘ DO POWYŻSZEGO GROZI OBRAŻENIAMI CIAŁA I/LUB SZKODAMI MAJĄTKOWYMI.

W PRZYPADKU TEGO TERMINAŁA MOŻNA UŻYWAĆ WYŁĄCZNIE ELEMENTÓW WYMIENIONYCH W DOKUMENTACJI ZNAJDUJĄCEJ SIĘ NA PŁYCE CD DLA MODELU IND560x. WSZELKIE URZĄDZENIA NALEŻY MONTOWAĆ ZGODNIE Z INSTRUKCJAMI PODANYMI W PODRĘCZNIKU INSTALACJI. UŻYCIEM NIEPRAWIDŁOWYCH ELEMENTÓW LUB ZAMIENNIKÓW I/LUB NIEPRZESTRZEGANIE PODANYCH TU MOŻE MIEĆ UJEMNY WPŁYW NA BEZPIECZEŃSTWO STOSOWANIA PRZETWORNIKA I PROWADZIĆ DO OBRAŻEŃ CIAŁA I/LUB SZKÓD MAJĄTKOWYCH.

JEŚLI TO URZĄDZENIE MA STANOWIĆ ELEMENT SYSTEMU, PROJEKT MUSI ZOSTAĆ ZWERYFIKOWANY PRZEZ WYKWALIFIKOWANEGO PRACOWNIKA ZAZNAJOMIONEGO Z BUDOWĄ I DZIAŁANIEM WSZYSTKICH ELEMENTÓW DANEGO SYSTEMU I POTENCJALNYMI ZAGROŻENIAMI ZWIĄZANYMI Z JEGO EKSPLOATACJĄ. NIEPRZESTRZEGANIE WSPOMNIANYCH ŚRODKÓW OSTROŻNOŚCI GROZI OBRAŻENIAMI CIAŁA I/LUB SZKODAMI MAJĄTKOWYMI.

SERWISOWANIE TERMINAŁA MOŻE WYKONYWAĆ WYŁĄCZNIE WYKWALIFIKOWANY PERSONEL. PODCZAS WYKONYWANIA KONTROLI, TESTÓW I REGULACJI WYMAGAJĄCYCH WŁĄCZONEGO ZASILANIA NALEŻY ZACHOWAĆ WZMOŻONĄ OSTROŻNOŚĆ. NIEPRZESTRZEGANIE WSPOMNIANYCH ŚRODKÓW OSTROŻNOŚCI GROZI OBRAŻENIAMI CIAŁA I/LUB SZKODAMI MAJĄTKOWYMI.

WSZELKIE URZĄDZENIA NALEŻY MONTOWAĆ ZGODNIE Z INSTRUKCJAMI PODANYMI W PODRĘCZNIKU INSTALACJI W OBSZARZE KATEGORII 2/STREFIE 2. NIEDOKŁADNE PRZESTRZEGANIE INSTRUKCJI MOŻE OBNIŻYĆ STOPIEŃ ISKROBEZPIECZEŃSTWA TERMINAŁA I SPOWODOWAĆ UNIEWAŻNIENIE ZATWIERDZENIA AGENCJI.

PRZED PODŁĄCZENIEM/ODŁĄCZENIEM JAKIKOLWIEK WEWNĘTRZNYCH LUB ZEWNĘTRZNYCH ELEMENTÓW, CZUJNIKÓW WAGOWYCH, PRZEWODÓW LUB OKABLOWANIA POŁĄCZENIOWEGO MIĘDZY URZĄDZENIAMI ELEKTRONICZNYMI NALEŻY ZAWSZE ODŁĄCZYĆ ZASILANIE I ODCZEKAĆ PRZYNAJMNIEJ TRZYDZIEŚCI (30) SEKUND PRZED KONTYNUACJĄ PODŁĄCZANIA/ODŁĄCZANIA. NIEPRZESTRZEGANIE WSPOMNIANYCH ŚRODKÓW OSTROŻNOŚCI GROZI OBRAŻENIAMI CIAŁA I/LUB SZKODAMI MAJĄTKOWYMI.

2. Dane techniczne i interfejs operatora







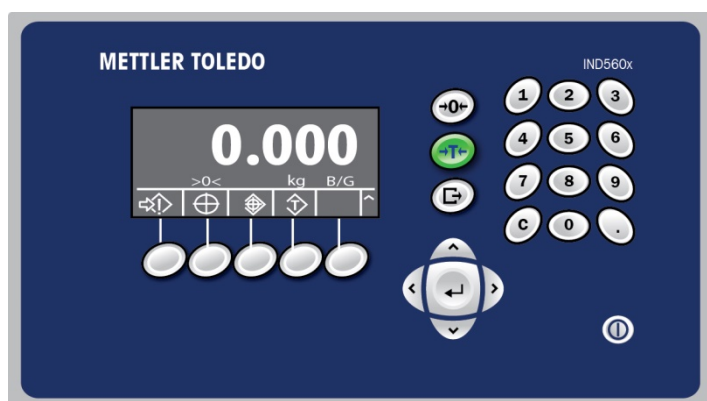

Dane techniczne

Typy obudów	Panelowa: panel przedni ze stali nierdzewnej z aluminiową ramą Wersja do trudnych warunków otoczenia montowana do montażu na stole/ścianie/słupie: obudowa ze stali nierdzewnej typu 304L	
Wymiary (dł. × gł. × wys.)	Wersja panelowa: 265 mm × 160 mm × 92 mm / wersja do trudnych warunków otoczenia: 289 mm × 170 mm × 183 mm	
Masa wysyłkowa	3,5 kg	
Stopień ochrony	Uszczelnienie panelu przedniego modelu do montażu panelowego zapewnia stopień ochrony IP65 (porównywalny z zabezpieczeniem typu 4 i typu 12), zatwierdzony przez firmę DEKRA EXAM GmbH. Wersja do trudnych warunków otoczenia uzyskała zgodności z wymogami dla stopnia ochrony IPD65, IP68 i IP69K	
Środowisko eksploatacyjne	Wszystkie typy terminala mogą być używane w temperaturze od -10°C do 40°C przy wilgotności względnej od 10% do 95% bez kondensacji	
Strefy Ex	Urządzenie IND560x jest dopuszczone do użycia w strefach Ex kategorii 1 i strefach 1/21 i 2.	
Zasilanie prądem przemiennym (modele panelowe i do trudnych warunków otoczenia)	Wszystkie modele urządzenia IND560x mogą współpracować z zasilaczami iskrobezpiecznymi PSUx lub APS768x. Zarówno zasilacz typu PSUx, jak i APS768x może zapewnić napięcie o wartościach zapewniających zabezpieczenie iskrobezpieczne, umożliwiające prawidłowe działanie urządzenia IND560x. Zasilacze PSUx oraz APS768x są dostępne w wersji 120 V AC lub 230 V AC. Model urządzenia IND560x do trudnych warunków otoczenia/analogowy z zainstalowaną opcją IND560x-PAB współpracuje z zewnętrznym iskrobezpiecznym akumulatorem NiMH METTLER TOLEDO (nr kat. 64060627 i 64060625).	
Typy wag i częstotliwości aktualizacji	Analogowe czujniki wagowe, lub IDNet: Kx-Line T-Brick Ex T4, M-Cell i Point-ADC), lub Point Ex. Częstotliwość aktualizacji porównania z wartością docelową: 50 Hz / częstotliwość aktualizacji interfejsu PLC: 20 Hz	
Klawiatura	26 klawiszy; nakładka z poliestru (PET) o grubości 1,5 mm; szyba wyświetlacza z poliwęglanu	
Zatwierdzenia	<p>Strefa zagrożona wybuchem</p> <p>Stany Zjednoczone: IS, klasa I, II, III; dział 1; grupy A-G T4 Temp. otoczenia: od -10°C do +40°C, IP65, typ 5 I/1/AEx ib IIC T4</p> <p>ATEX: Certyfikat BVS 09 ATEX E 010 z dodatkiem nr 1 II 2 G Ex ib [op is Ga] IIC T4 Gb II 2 D Ex ib [op is Da] IIIC T60°C Db IP65</p> <p>Kanada: Klasa I, II, III; dział 1; grupy A-G T4 Ta: od -10°C do +40°C, IP65 IECEx: certyfikat IECEx BVS 10.0096X Ex ib [op is Ga] IIC T4 Gb Ex ib [op is Da] IIIC T60°C Db IP65</p>	<p>Zatwierdzenia urzędów wag i miar</p> <p>Stany Zjednoczone: NTEP klasa III/IIIL, 10,000d; CoC nr 05-057 Kanada: klasa III, 10,000d; klasa IIIHD, 20,000d; AM-5593 Europa: TC6812</p>

Panel przedni i funkcje wyświetlacza



Klawisze alfanumeryczne		Służą do wprowadzania danych
Enter		Przycisk Enter
Strzałki		Przyciski nawigacyjne

Wiersz systemu		Służy do wyświetlania komunikatów użytkownika
Wyświetlacz masy		Wskazuje bieżącą masę na wadze
Obszar legendy		Wskazuje bieżący status pracy
Przyciski programowe		Zapewniają dostęp do funkcji terminala za jednym dotknięciem
Przycisk zasilania		
Wyczyść		W trybie masy netto naciśnięcie przycisku WYCZYŚĆ powoduje skasowanie bieżącej wartości tary i wyświetlenie wartości masy brutto na wyświetlaczu. W trybie wprowadzania danych przycisk WYCZYŚĆ działa jak klawisze „Backspace” lub „ESCAPE”
Zero		Naciśnięcie przycisku funkcyjnego ZERO powoduje zapisanie nowego referencyjnego punktu odniesienia brutto
Tara		Naciśnięcie przycisku funkcyjnego TARA powoduje wyświetlenie zerowej masy netto, gdy na wadze znajduje się pojemnik
Drukuj		Naciśnięcie przycisku funkcyjnego DRUKUJ powoduje przestanie danych z terminala lub zarejestrowanie transakcji

3. Instrukcja obsługi

Tryb z legalizacją urzędu miar i wag

Terminal poddany legalizacji do danego zastosowania jest zaplombowany. Plombę nie wolno manipulować.

Zero

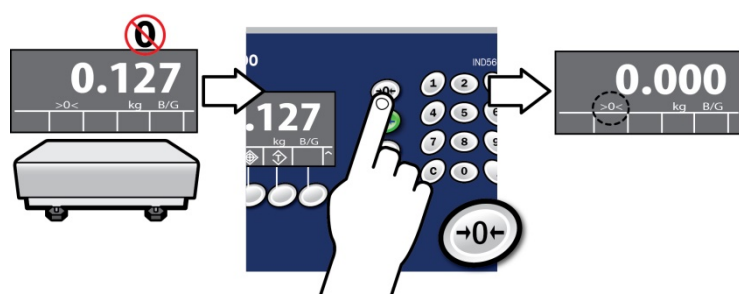

Drukuj

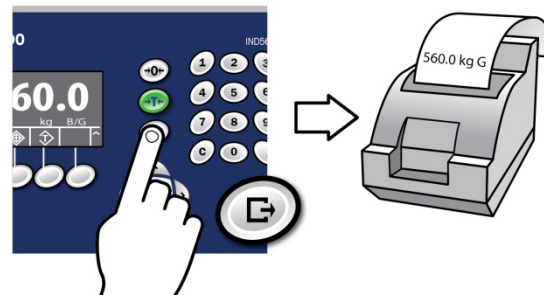

Tara

Opis (pokazany przycisk Tara)

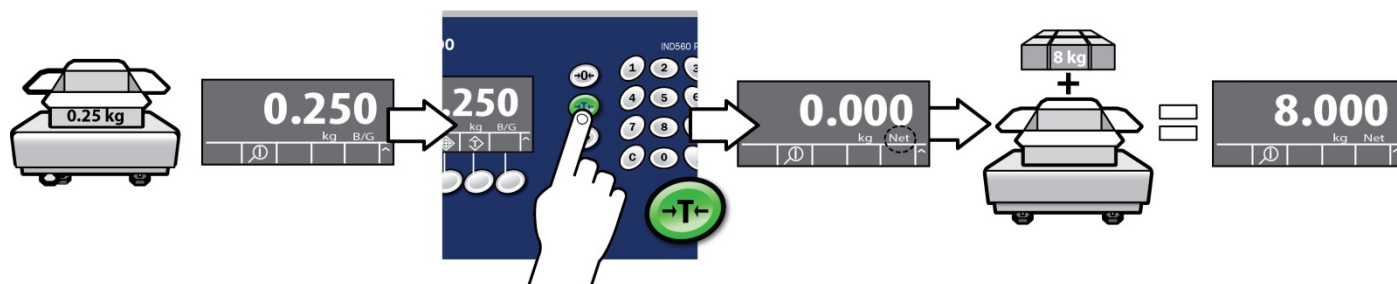

Wyświetlanie bieżącej wartości tary

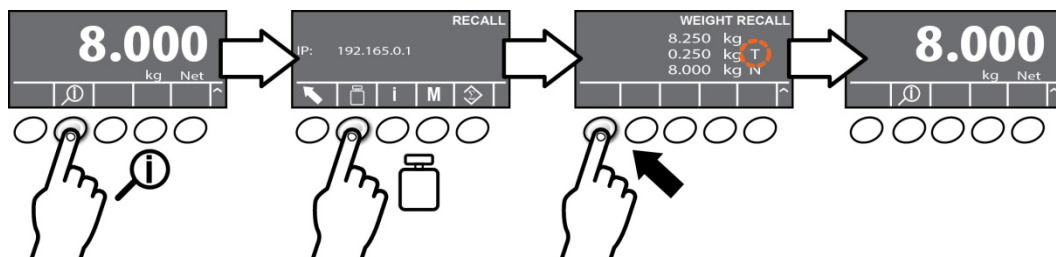

Tarowanie za pomocą klawiatury

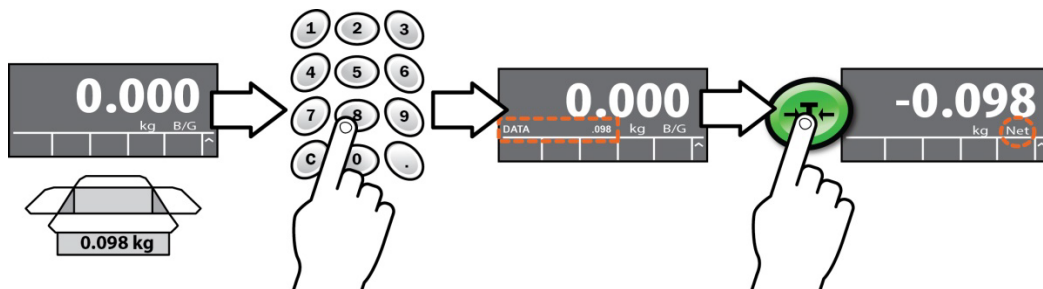

Wyszukiwanie zapisanej wartości tary

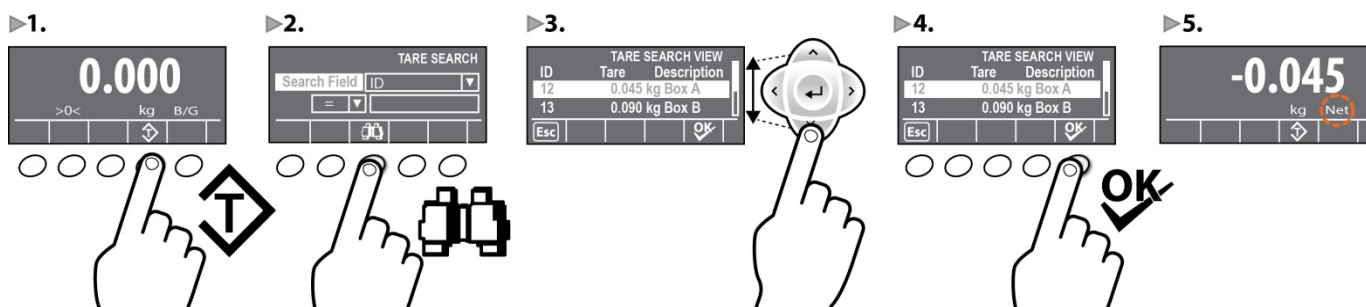

Przywołanie tary za pomocą ID tary

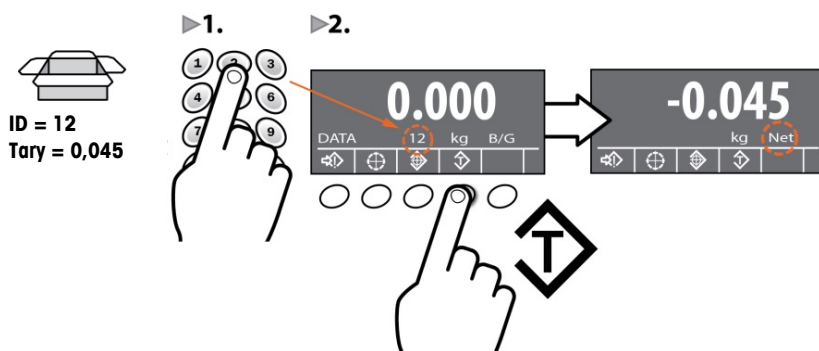

Czyszczenie wartości tary

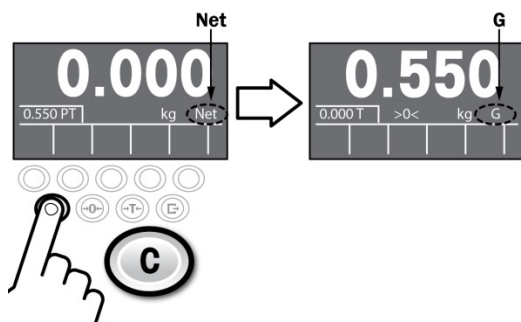

Ustawianie wartości docelowych

Przywoływanie wartości docelowej z tabeli

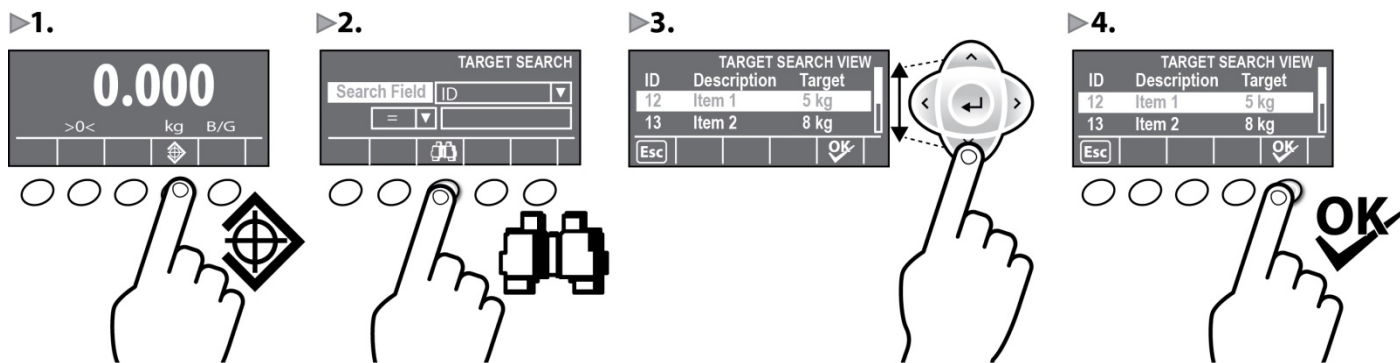

Bezpośrednie wprowadzanie wartości docelowej

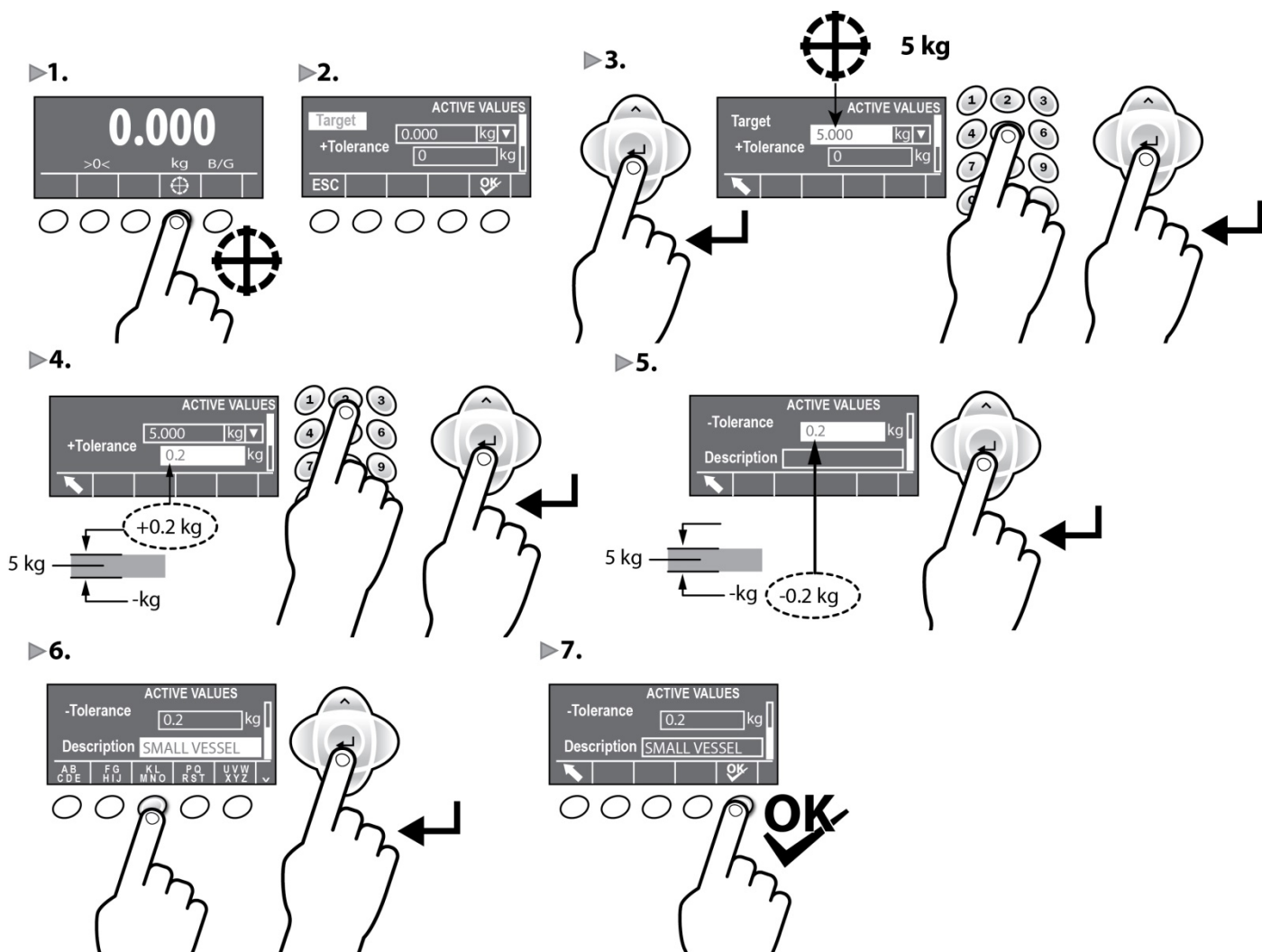

Ważenie kontrolne

Opis

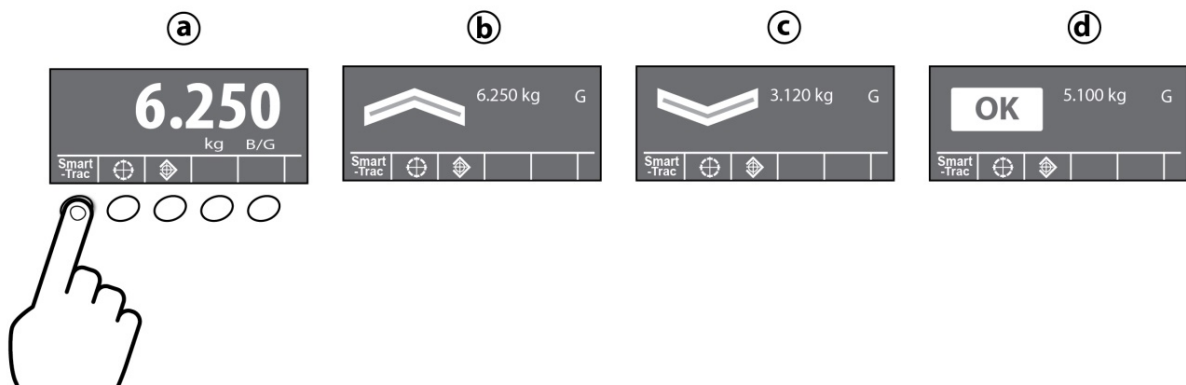
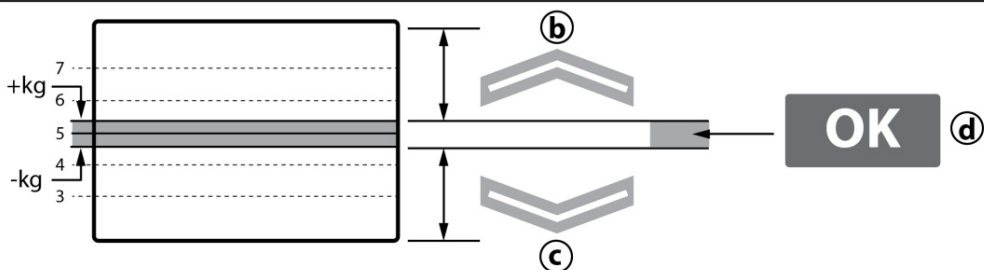
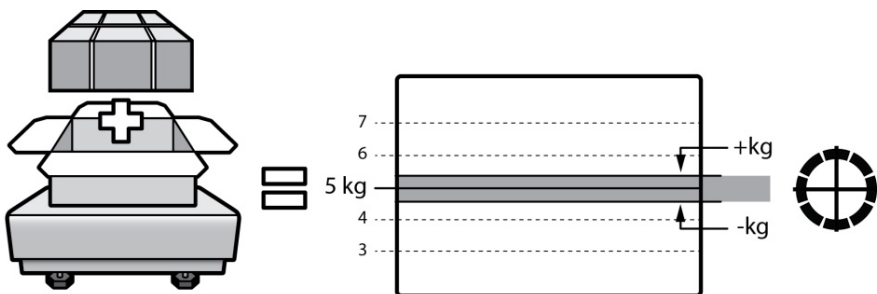

Ważenie kontrolne z tarą

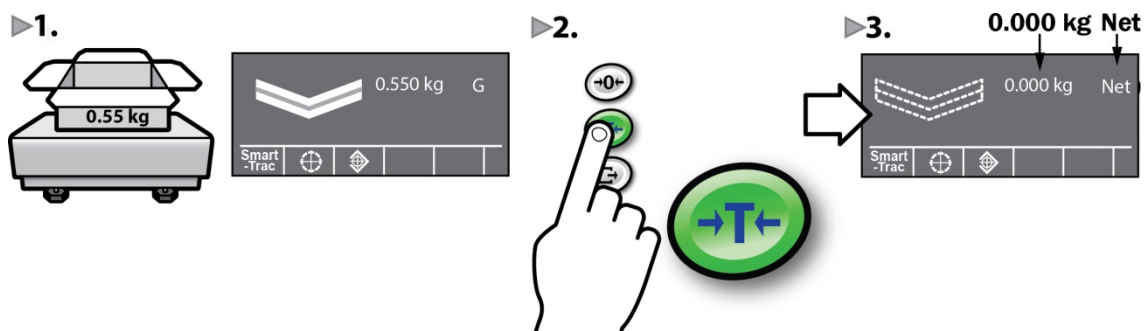

Podstawowe napełnianie ręczne

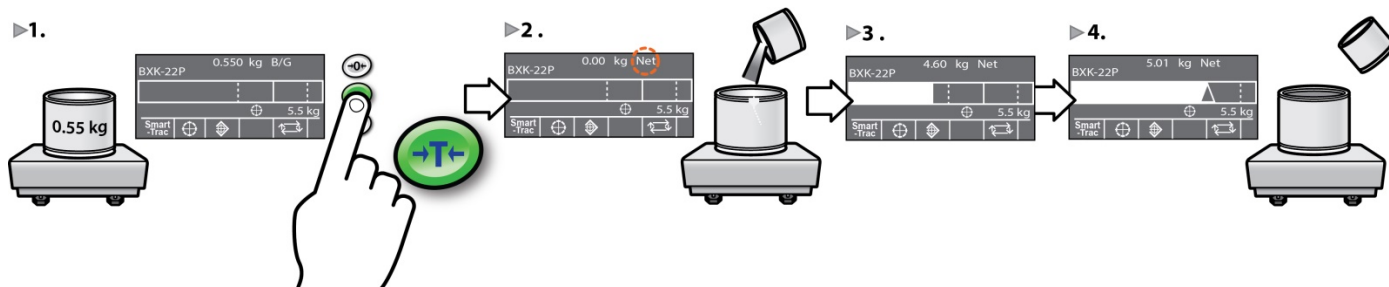

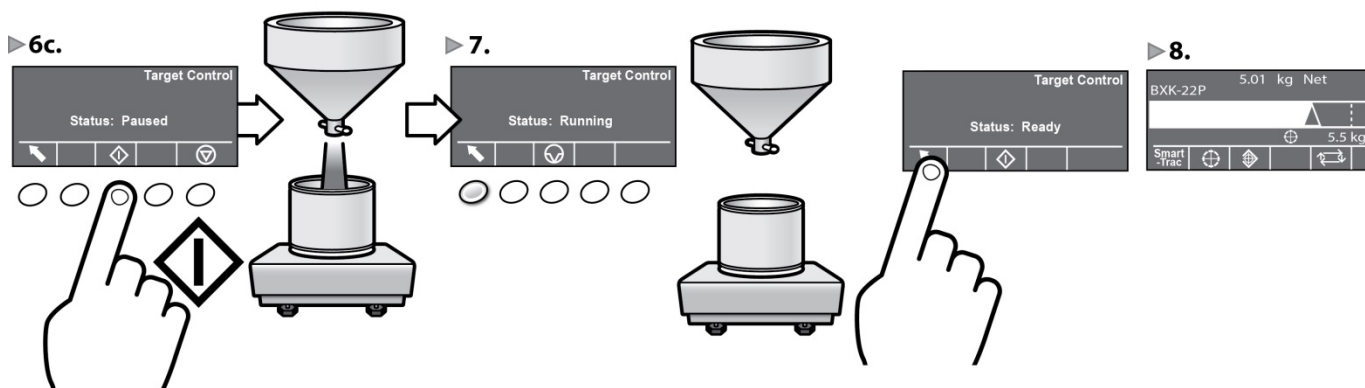
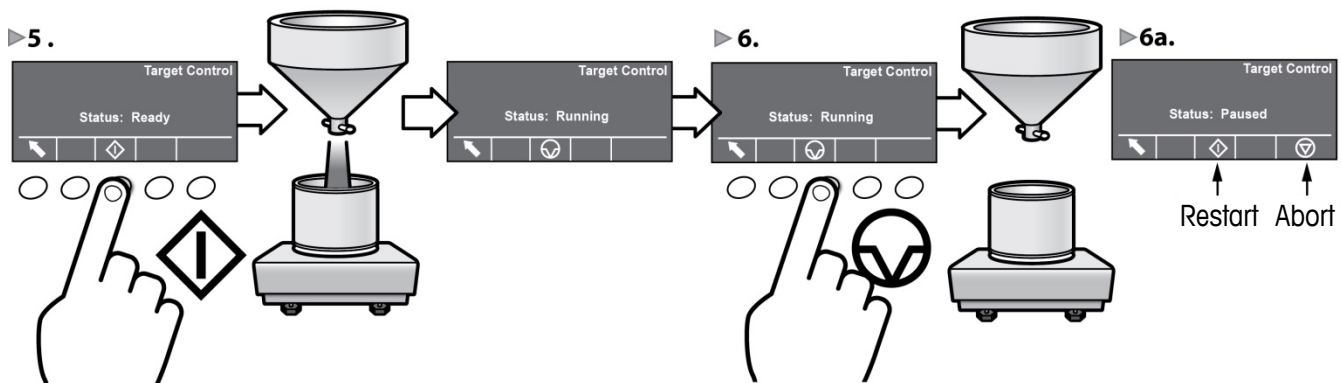
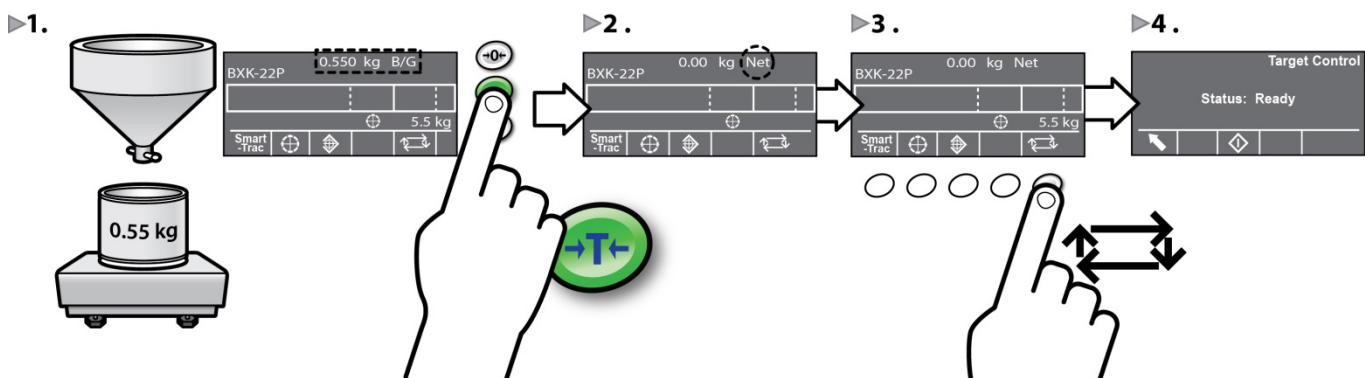

Podstawowe napełnianie automatyczne



4. Diagnostyka i konserwacja

Typowe błędy wskazywane na wyświetlaczu

Masa powyżej zakresu ważenia	Terminal nie może wykonywać poleceń, ponieważ masa przedmiotu na wadze jest powyżej zakresu ważenia. Na wyświetlaczu wagi wyświetlane są puste miejsca: 
Masa poniżej zakresu ważenia	Terminal nie może wykonywać poleceń, ponieważ masa przedmiotu na wadze jest poniżej bieżącej zapisanej wartości zera. Na wyświetlaczu wagi wskazywany jest stan poniżej zera: 
Poruszenie	W przypadku wykrycia ruchu w chwili otrzymania polecenia terminal IND560x czeka na stan bezruchu. Polecenie jest wykonywane po stabilizacji masy (osiągnięciu stanu bezruchu). Jeśli nie można osiągnąć stanu bezruchu, wykonywanie polecenia jest przerywane i wyświetlany jest błąd „Scale In Motion” („Waga w ruchu”).
Niepowodzenie zerowania	W przypadku gdy włączone jest ustawianie zera za pomocą przycisku, a operator naciśnie przycisk funkcyjny ZERO, mogą wystąpić następujące typowe błędy: Zero Failed-Range (Niepowodzenie zerowania — zakres): masa brutto jest poza zaprogramowanym zakresem wartości zera; Zero Failed-Net Mode (Niepowodzenie zerowania — tryb netto): zerowanie nie powiodło się, gdy waga jest w trybie netto; Scale In Motion (Waga w ruchu): zerowanie nie powiodło się z powodu poruszenia wagi. Komunikat „EEE” na wyświetlaczu oznacza, że terminal nie zarejestrował referencyjnej wartości zerowej przy włączeniu zasilania.
Niepowodzenie drukowania	W przypadku próby użycia funkcji drukowania mogą wystąpić następujące typowe błędy: No Demand Output (Brak wyjścia na żądanie): drukowanie nie powiodło z powodu braku podłączenia wyjścia na żądanie; Scale In Motion (Waga w ruchu): drukowanie nie powiodło się z powodu poruszenia wagi; Print Not Ready (Brak gotowości do druku): blokada drukowania nie została zresetowana.
Function Disabled (Funkcja wyłączona)	Ten błąd występuje w przypadku próby użycia wyłączonej funkcji.
Access Denied. User Not Authorized (Dostęp zabroniony. Nieautoryzowany użytkownik)	Ten błąd występuje w przypadku próby użycia funkcji, do której operator nie ma uprawnień.



Czyszczenie terminala

- Delikatnie przetrzeć klawiaturę terminala IND560x i przykryć czystą, suchą, miękką tkaniną.
- Używać wody lub łagodnych środków czyszczących niemających właściwości ściernych.
- Nie używać żadnego rodzaju kwasów, zasad ani silnych rozpuszczalników przemysłowych, takich jak toluen czy izopropanol (IPA), które mogłyby uszkodzić wykończenie terminala.
- Nie rozpylać substancji czyszczącej bezpośrednio na terminal.
- Nie czyścić terminala wodą pod wysokim ciśnieniem ani o wysokiej temperaturze.
- Należy unikać nawarstwiania się kurzu.
- Osady lekkiego pyłu delikatnie wycierać wilgotną szmatką.
- Do usuwania warstw pyłu nie używać sprężonego powietrza ani podciśnienia.
- Dbać o czystość terminala, przestrzegając dobrych praktyk utrzymywania porządku.

Guia Rápido IND560x

Índice

Guia Rápido IND560x	113
1. Instruções de Segurança.....	115
Uso Pretendido	115
Documentação	115
Alertas de Segurança.....	115
2. Especificações e Interface do Operador.....	115
Especificações.....	115
Painel Frontal e Recursos de Exibição.....	116
3. Instruções Operacionais	117
Modo Aprovado de Pesos e Medidas	117
Zerar	117
Imprimir	117
Tarar.....	117
Configuração de Alvos.....	119
Verificação de Peso.....	120
Preenchimento Manual Básico.....	120
Preenchimento Manual Automático.....	121
4. Diagnósticos e Manutenção	122
Erros Comuns Exibidos no Display.....	122
Limpeza do Terminal.....	122

1. Instruções de Segurança

Uso Pretendido

O terminal de pesagem deve ser usado para pesagem. Utilize a balança exclusivamente para esse propósito. Qualquer outro tipo de uso e operação além dos limites das especificações técnicas sem o consentimento por escrito da Mettler-Toledo, LLC é considerado como não pretendido.

É essencial ao comprador observar atentamente as informações de instalação, os manuais de produto e do sistema, as instruções operacionais e outras documentações e especificações. A garantia MT e quaisquer responsabilidades estão explicitamente excluídas quanto a danos causados por não conformidade com os manuais aplicáveis.

Não use o terminal em qualquer ambiente ou categoria diferente dos detalhados nas **Especificações**.

Documentação

Para obter mais detalhes sobre a configuração e a operação do sistema, consulte os documentos fornecidos no CD-ROM (30205330) ou visite www.br.mt.com/IND560x. Para obter informações de conformidade do produto, visite <http://br.mt.com/global/pt/home/search/compliance.html>.

Alertas de Segurança

LEIA o Guia de Instalação no CD de recurso fornecido com o Terminal IND560x ANTES de operar este equipamento ou de realizar qualquer manutenção nele, SIGA todas as instruções atentamente e GUARDE toda documentação para referência futura.



ADVERTÊNCIAS

SE O TECLADO, LENTES DO VISOR OU GABINETE FOR DANIFICADO EM UM TERMINAL IND560x APROVADO PARA DIVISÃO 2 OU MARCADO COMO CATEGORIA 3, USADO EM UMA ÁREA DE DIVISÃO 2 OU ZONA 2/22, O COMPONENTE DEFEITUOSO DEVE SER REPARADO IMEDIATAMENTE. DESCONECTE A POTÊNCIA DE CA OU DE CC IMEDIATAMENTE E NÃO A RECONECTE ATÉ QUE AS LENTES DO VISOR, O TECLADO OU O GABINETE TENHAM SIDO REPARADOS OU SUBSTITUÍDOS POR PESSOAL QUALIFICADO DA ASSISTÊNCIA TÉCNICA. DEIXAR DE FAZÊ-LO PODE RESULTAR EM LESÃO CORPORAL E/OU DANOS À PROPRIEDADE.

USE O TERMINAL DE PESAGEM SOMENTE QUANDO NÃO HOUVER POSSIBILIDADE DE PROCESSOS ELETROSTÁTICOS GERAREM DESCARGAS ELÉTRICAS.

NÃO USE PANOS SECOS PARA LIMPAR O TERMINAL DE PESAGEM. SEMPRE USE UM PANO ÚMIDO PARA LIMPAR O TERMINAL, COM DELICADEZA.

USE ROUPAS ADEQUADAS. EVITE NYLON, POLIÉSTER OU OUTROS MATERIAIS SINTÉTICOS QUE GERAM E SUSTENTAM CARGA. USE CALÇADOS E CHÃO CONDUTORES.

EVITE COBERTURAS PLÁSTICAS SOBRE O TERMINAL.

SOMENTE OS COMPONENTES ESPECIFICADOS NO CD DE DOCUMENTAÇÃO DO IND560x PODEM SER USADOS NESTE TERMINAL. TODO O EQUIPAMENTO DEVE SER INSTALADO DE ACORDO COM AS INSTRUÇÕES DE INSTALAÇÃO DETALHADAS NO MANUAL DE INSTALAÇÃO. COMPONENTES INCORRETOS OU SUBSTITUÍDOS E/OU DESVIOS DESSAS INSTRUÇÕES PODEM PREJUDICAR A SEGURANÇA DO TERMINAL E PODEM RESULTAR EM LESÃO CORPORAL E/OU DANOS À PROPRIEDADE.

QUANDO ESTE EQUIPAMENTO FOR INCLUÍDO COMO PARTE COMPONENTE DE UM SISTEMA, O DESIGN RESULTANTE DEVE SER REVISADO POR PESSOAL QUALIFICADO QUE ESTEJA FAMILIARIZADO COM A CONSTRUÇÃO E A OPERAÇÃO DE TODOS OS COMPONENTES NO SISTEMA E COM OS RISCOS POTENCIAIS ENVOLVIDOS. A NÃO OBSERVAÇÃO DESSA PRECAUÇÃO PODE RESULTAR EM LESÃO CORPORAL E/OU DANOS À PROPRIEDADE.

PERMITA APENAS QUE PESSOAL QUALIFICADO REALIZE A MANUTENÇÃO DO TERMINAL. TENHA CUIDADO AO REALIZAR VERIFICAÇÕES, TESTES E AJUSTES QUE PRECISAM SER FEITOS COM A ENERGIA LIGADA. A NÃO OBSERVAÇÃO DESSAS PRECAUÇÕES PODE RESULTAR EM LESÃO CORPORAL E/OU DANOS À PROPRIEDADE.

TUDO O EQUIPAMENTO DEVE SER INSTALADO DE ACORDO COM AS INSTRUÇÕES DE INSTALAÇÃO DETALHADAS NO MANUAL DE INSTALAÇÃO DA DIVISÃO 2/ZONA 2. O DESVIO DAS INSTRUÇÕES PODE PREJUDICAR A SEGURANÇA INTRÍNSECA DO TERMINAL E ANULAR A APROVAÇÃO DA AGÊNCIA.

ANTES DE CONECTAR/DESCONECTAR QUALQUER COMPONENTE ELETRÔNICO INTERNO OU EXTERNO, CÉLULAS DE CARGA, CHICOTE OU FIAÇÃO INTERCONECTADA ENTRE EQUIPAMENTOS ELETRÔNICOS, SEMPRE REMOVA A ALIMENTAÇÃO DE ENERGIA E AGUARDE NO MÍNIMO TRINTA (30) SEGUNDOS ANTES DO PROCEDIMENTO. A NÃO OBSERVAÇÃO DESSAS PRECAUÇÕES PODE RESULTAR EM LESÃO CORPORAL E/OU DANOS À PROPRIEDADE.

2. Especificações e Interface do Operador

Especificações

Tipos de Gabinete	Montagem em painel: painel frontal em aço inoxidável com estrutura de alumínio
	Montagem em mesa/parede/coluna para ambientes adversos: gabinete em aço inoxidável tipo 304L

Dimensões (C x L x P)	Montagem em painel: 265 mm x 160 mm x 92 mm/Ambientes adversos: 289 mm x 170 mm x 183 mm	
Peso de remessa	3,5 kg	
Proteção Ambiental	Suporte do Painel A vedação do painel frontal fornece IP65 (comparável à proteção TIPO 4 e TIPO 12) – certificado pelo DEKRA EXAM GmbH. O modelo para ambientes adversos é certificado com grau de proteção IP65, IP68 e IP69K	
Ambiente de Operação	Todos os tipos de terminal podem ser operados com temperaturas oscilando entre -10 °C a 40° C (14 °F a 104° F), com 10% a 95% de umidade relativa sem condensação	
Áreas de Risco	O IND560x é aprovado para uso nas áreas perigosas Divisão 1 e Zona 1/21 2.	
Potência de entrada de CA (modelo para ambiente adverso e modelo montado em painel)	Todos os modelos do IND560x podem operar com as fontes de alimentação intrinsecamente seguras PSUx ou APS768x. O PSU e o APS768x fornecem várias tensões intrinsecamente seguras ao IND560x para sua operação correta. O PSUx e o APS768x estão disponíveis nas versões de 120 VCA ou 230 VCA. O modelo robusto/análogo IND560x com a opção IND560x-PAB instalada opera com a bateria externa intrinsecamente segura de NiMH da METTLER TOLEDO (Ns/P 64060627 e 64060625).	
Tipos de escala e taxas de atualização	Células de carga analógicas, ou Linha de alta precisão IDNet (T-Brick Ex T4) ou, Point Ex). Meta de frequência da atualização de comparação: 50 Hz/Frequência de atualização da interface PLC: 20 Hz.	
Teclado	26 teclas; revestimento espesso de 1,5 mm em poliéster (PET) com lentes de visor em policarbonato	
Aprovações	Área de Perigo EUA: IS, Classe I, II, III; Div 1; Grupos A-G T4 Ta = -10 °C a +40 °C, IP65, Tipo 4 I/1/AEx ib IIC T4 ATEX: Certificado BVS 09 ATEX E 010 e 1o suplemento II 2 G Ex ib [op é Ga] IIC T4 Gb II 2 D Ex ib [op é Da] IIIC T60 °C Db IP65 Canadá: Classe I, II, III; Div 1; Grupos A-G T4 Ta = -10 °C a +40 °C, IP65 IECEX: Certificado IECEx BVS 10.0096X Ex ib [op é Ga] IIC T4 Gb Ex ib [op é Da] IIIC T60 °C Db IP65	Pesos e medidas EUA: NTEP Classe III/IIIL, 10.000 d, CoC #05-057 Canadá: Classe III, 10.000d; Classe IIIHD, 20.000d; AM-5593 Europa: TC6812

Painel Frontal e Recursos de Exibição

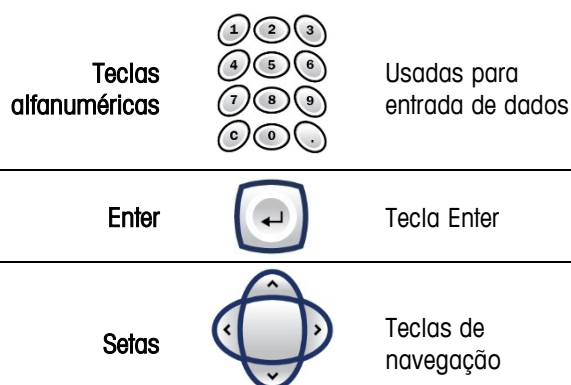
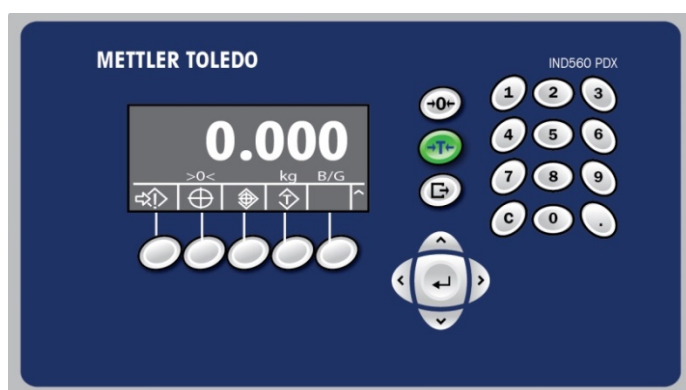

Linha do Sistema		Exibe mensagens do usuário
Display de peso		Exibe o peso atual na balança
Área de Legendas		Exibe o status operacional atual

Teclas de Atalho		Fornece acesso com um toque às funções do terminal
Alimentação		
Limpar		Quando estiver no modo de peso líquido, pressione LIMPAR para limpar o valor de tara atual; o display será revertido para o valor de peso bruto. Quando estiver no modo de entrada de dados, LIMPAR funciona como a tecla Backspace ou a tecla Esc
Zerar		Pressione a tecla de função ZERAR da balança para capturar um novo ponto de referência de zero bruto
Tarar		Pressione a tecla de função TARAR da balança para exibir o peso zero líquido quando um recipiente está na balança
Imprimir		Pressione a tecla de função IMPRIMIR da balança para transmitir dados do terminal ou registrar uma transação

3. Instruções Operacionais

Modo Aprovado de Pesos e Medidas

Quando o terminal é usado em aplicações aprovadas metrologicamente, é vedado por um fio. Não viole a vedação do fio.

Zerar

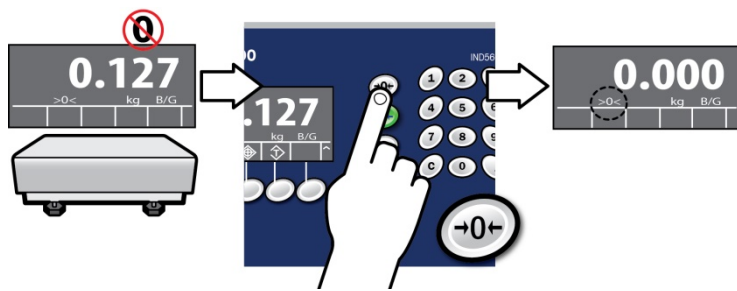

Imprimir

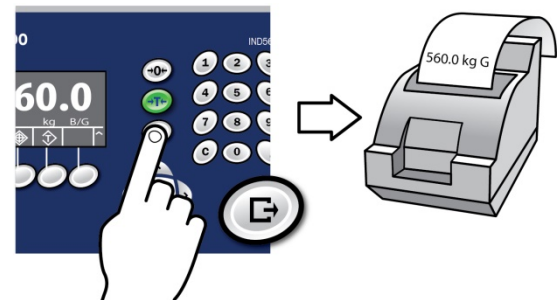

Tarar

Descrição (botão Tara exibido)

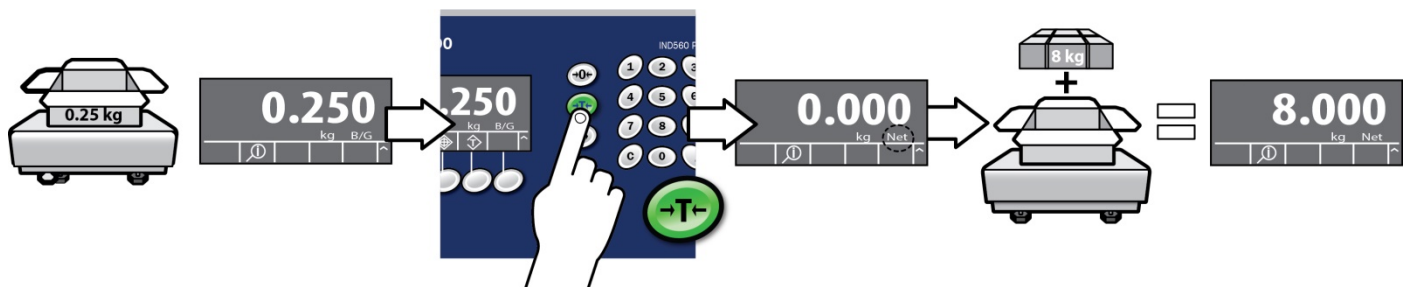

Visualização do Valor de Tara Atual

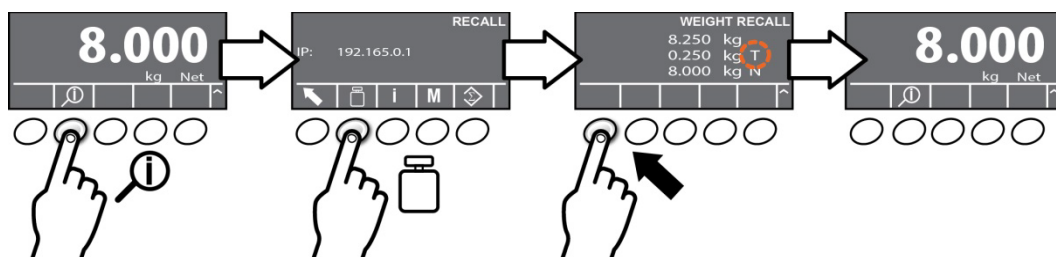

Tarar com teclado

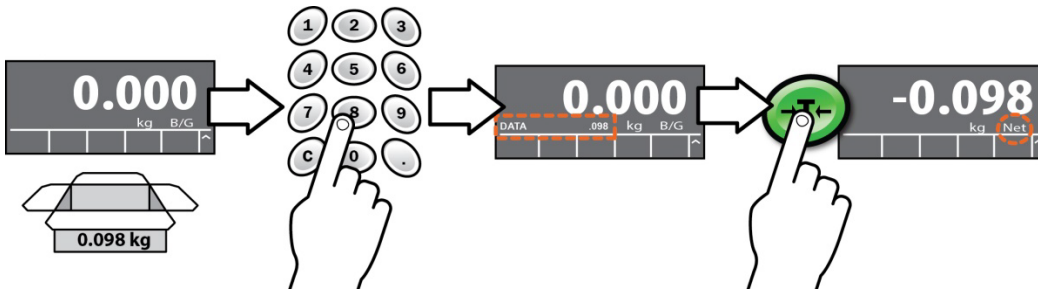

Buscar para Tara Armazenada

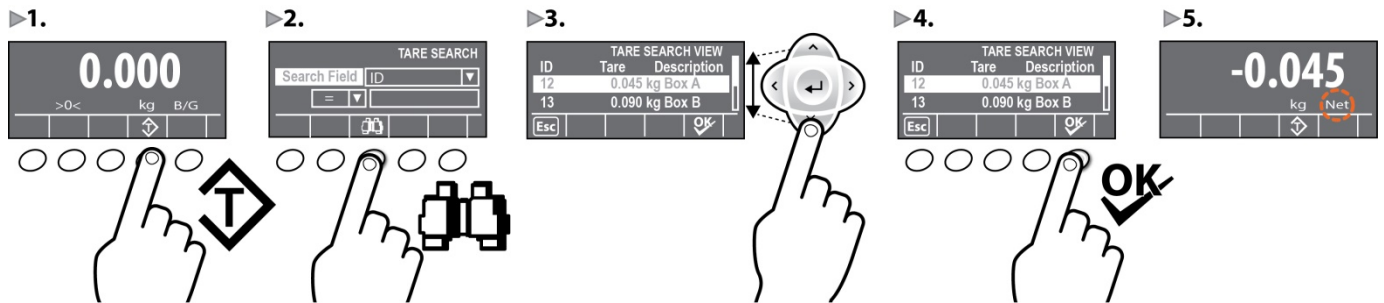

Recuperar Tara por ID

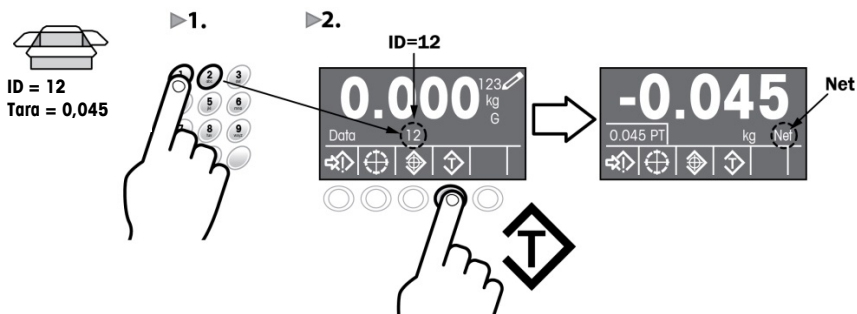

Limpar Tara

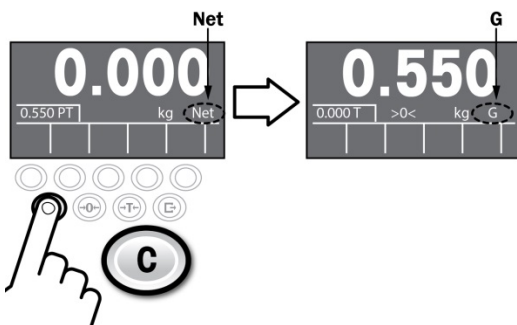

Configuração de Alvos

Recuperar Alvo a partir de Tabela de Alvos

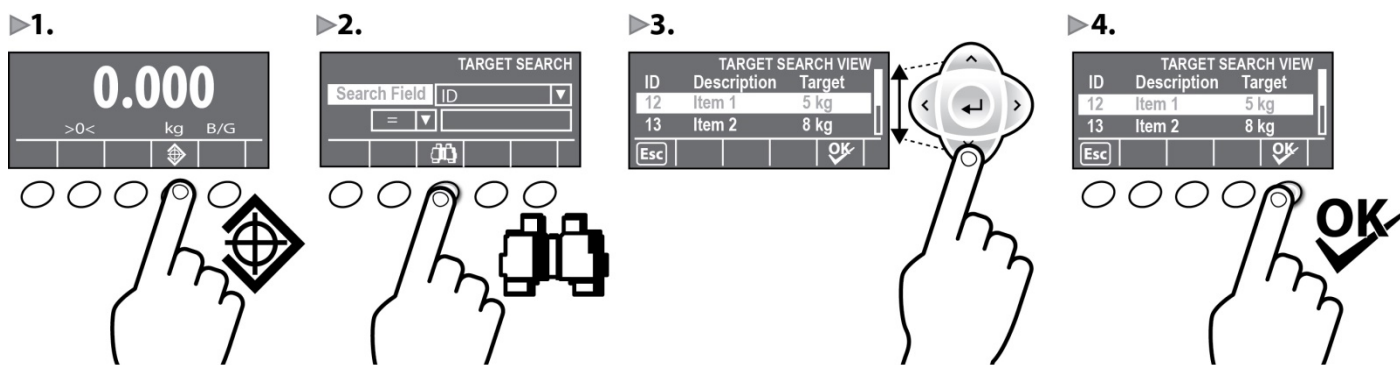

Entrada Direta de Valor-Alvo

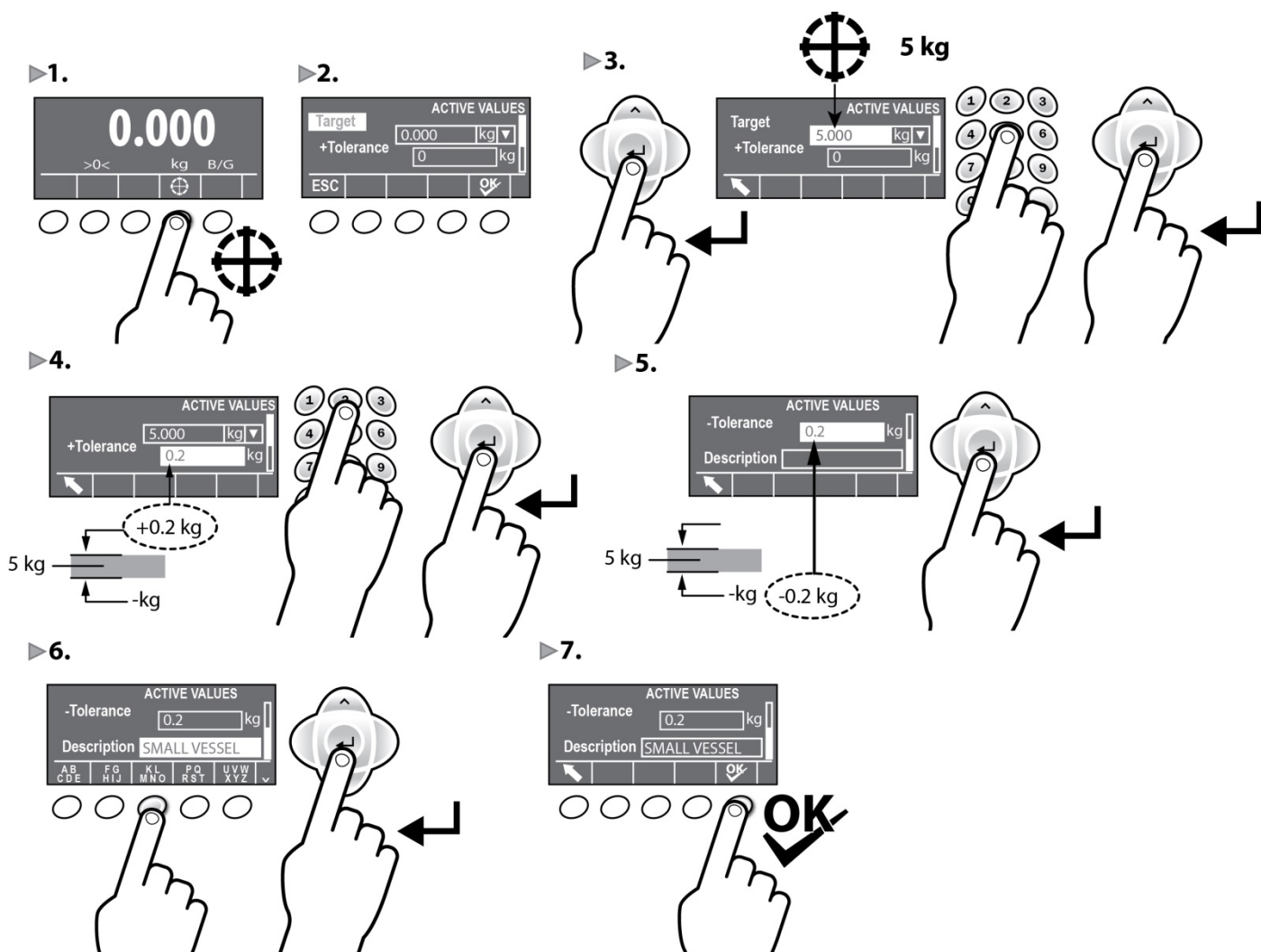

Verificação de Peso

Descrição

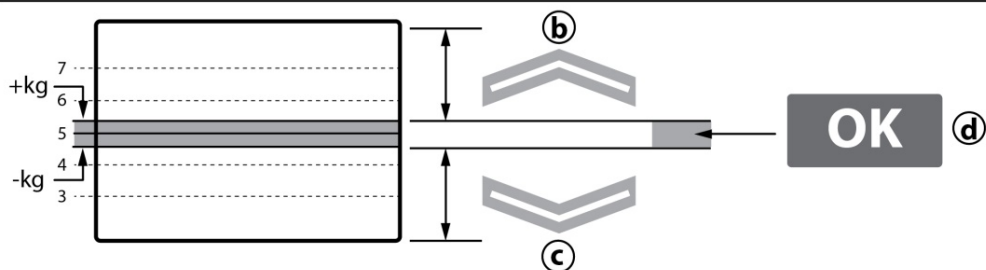
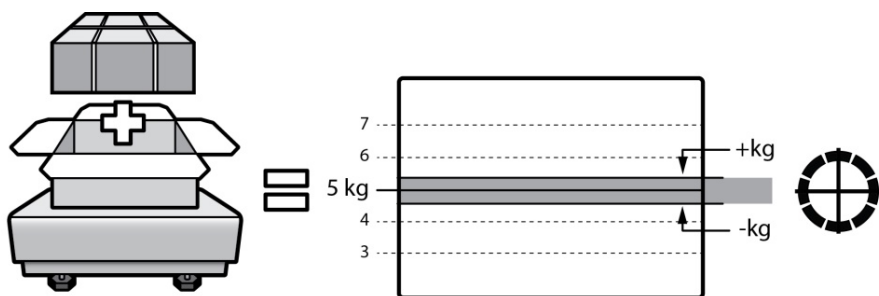

(a)

(b)

(c)

(d)

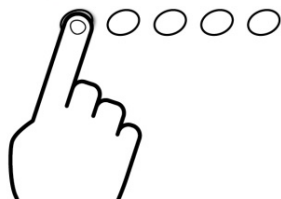
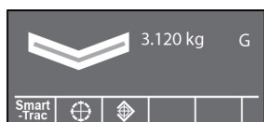
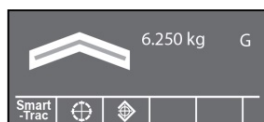
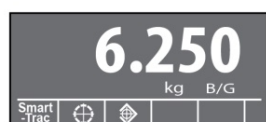

Verificação de Peso com Tara

►1.

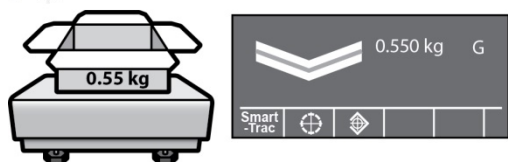

►2.

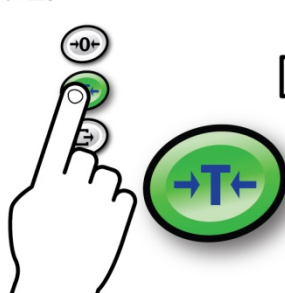

►3.

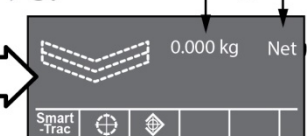

Preenchimento Manual Básico

►1.

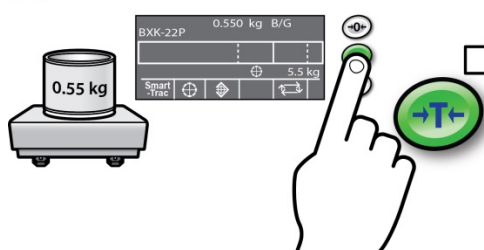

►2.

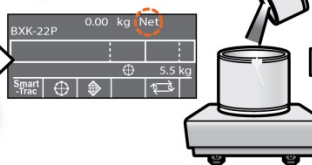

►3.

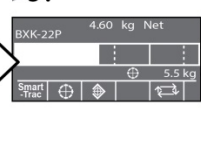

►4.

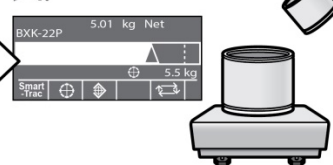

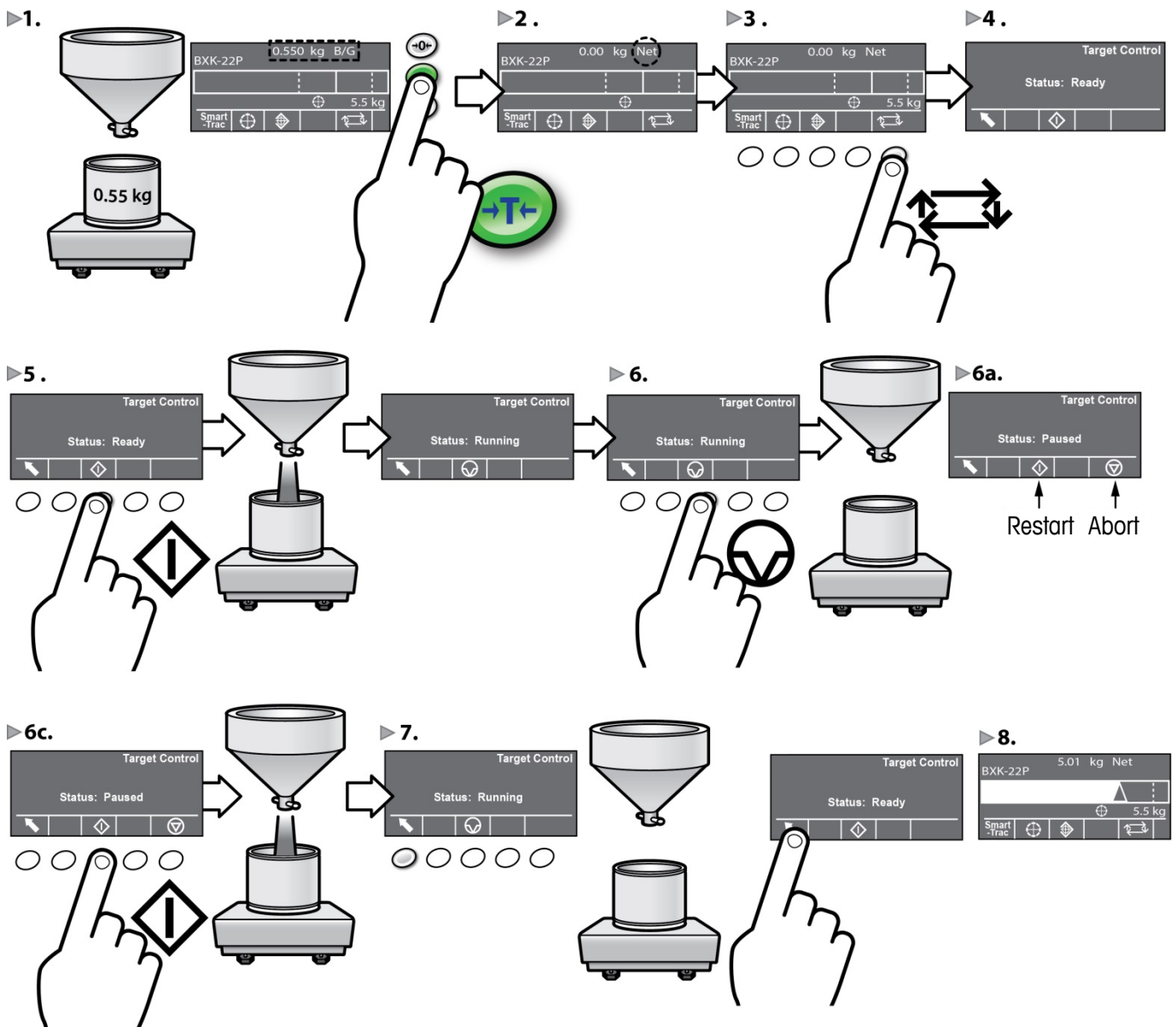

Prenchimento Manual Automático



4. Diagnósticos e Manutenção

Erros Comuns Exibidos no Display

Acima da Capacidade	O terminal não executa comandos porque o peso na balança é superior à capacidade calibrada. O display de peso exibe a condição em branco: 
Abaixo da Capacidade	O terminal não pode executar comandos porque o peso é inferior ao zero capturado atual. O display de peso exibe a condição do erro de inferioridade ao zero: 
Movimento	Se um movimento for detectado quando um comando for recebido, o IND560x aguardará uma condição sem movimento. Se uma condição de peso estável (nenhum movimento) for atingida, o comando será executado. Se um estado sem movimento não puder ser atingido, o comando será cancelado e um erro de "Scale In Motion" ("Balança em movimento" será exibido).
Falha ao Zerar	Se o botão zero for ativado e o operador pressionar a tecla de função de escala ZERAR, podem ocorrer os seguintes erros comuns: Zero Failed-Range (Falha da faixa de zero): peso bruto fora da faixa de zero programada Zero Failed-Net Mode (Falha ao zerar devido a modo líquido): a operação zerar falhou porque a escala está no modo líquido Scale In Motion (Balança em movimento): a operação zerar falhou devido ao movimento da balança Se EEE for exibido no display, significa que o terminal não capturou uma referência de zero na inicialização
Falha ao Imprimir	Quando um operador tenta usar a função de impressão, podem ocorrer os seguintes erros comuns: No Demand Output (Nenhuma Saída em Demanda): a impressão falhou devido à falta de conexão de saída em demanda Scale In Motion (Balança em Movimento): a impressão falhou devido a um movimento na balança Print Not Ready (Impressora Não Está Pronta): a conexão da impressora não foi definida
Function Disabled (Função Desativada)	Ocorrerá um erro se um operador tentar acessar uma função desativada.
Access Denied. User Not Authorized (Acesso Negado. Usuário Não Autorizado)	Ocorrerá um erro se um operador tentar acessar uma função não autorizada.

Limpeza do Terminala

- Limpe o teclado do terminal IND560x e cubra com um pano limpo, úmido e macio.
- Use água ou agentes de limpeza suaves não abrasivos.
- Não use nenhum tipo de ácido, alcalino ou solventes industriais fortes, como tolueno ou isopropanol (IPA), que podem danificar o acabamento do terminal.
- Não aplique spray limpador diretamente no terminal.
- Não limpe o terminal com água em alta temperatura ou alta pressão.
- Não permita a formação de camadas de poeira acumulada.
- Remova pequenos depósitos de poeira com um pano úmido e movimentos de limpeza suaves.
- Não utilize ar comprimido ou aspiradores de pó para remover camadas de poeira.
- Siga boas práticas de limpeza e manutenção para manter o terminal limpo.

IND560x Snabbguide

Innehållsförteckning

IND560x Snabbguide	123
1. Säkerhetsinstruktioner	125
Avsedd användning.....	125
Dokumentation	125
Säkerhetsvarningar.....	125
2. Specifikationer och användargränssnitt.....	126
Specifikationer	126
Frontpanel och displayfunktioner	126
3. Driftsinstruktioner	127
Läge för godkända vikter och mått.....	127
Noll	127
Sriv ut	127
Egenvikt	127
Ställa in mål.....	129
Checkvägning	130
Grundläggande manuell påfyllning	130
Grundläggande automatisk påfyllning.....	131
4. Diagnostik och underhåll	132
Vanliga fel som visas på displayen	132
Rengöra terminalen.....	132

1. Säkerhetsinstruktioner

Avsedd användning

Din vägningsterminal används för vägning. Använd vågen enbart för detta ändamål. All annan typ av användning och drift utanför gränserna för tekniska specifikationer utan skriftligt medgivande från Mettler-Toledo, LLC betraktas som inte avsedd.

Det är viktigt för köparen att noggrant följa installationsinformation, produkt- och systemhandböcker, bruksanvisningar, samt annan dokumentation och specifikationer. MTs garanti och ansvar är uttryckligen uteslutna för skador orsakade av bristande efterlevnad av de gällande handböckerna.

Använd inte terminalen i andra miljöer eller kategorier än de som anges under **Specifikationer**.

Dokumentation

För ytterligare information om systemkonfiguration och drift, se handlingarna som finns på CD-romskivan (30205330) eller besök www.mt.com/IND560x. För information om produkternas överensstämmelse, besök <http://glo.mt.com/global/en/home/search/compliance.html>.

Säkerhetsvarningar

LÄS installationshandboken på den medföljande IND560x terminalresurs-CD-skivan INNAN du använder eller utför underhållsarbete på denna utrustning. FÖLJ alla instruktioner noga och SPARA all dokumentation för framtida referens.



VARNINGAR

MAN FÅR INTE INSTALLERA ELLER UTFÖRA NÅGON SERVICE PÅ DENNA UTRUSTNING INNAN OMRÅDET DÄR IND560x ÄR PLACERAD HAR SÅKRATS SOM OFARLIGT AV PERSONAL SOM ÄR AUKTORISERAD ATT GÖRA SÅ AV DEN ANSVARIGE PERSONEN PÅ KUNDENS ANLÄGGNING.

ANVÄND ENDAST VÄGNINGSTERMINALEN NÄR DET ÄR OMÖJLIGT ATT ELEKTROSTATISKA PROCESSER LEDER TILL SPRIDNING AV BORSTURLADDNING.

ANVÄND INTE EN TORR TRASA FÖR ATT RENGÖRA VÄGNINGSTERMINALEN. ANVÄND ALLTID EN FUKTIG TRASA OCH RENGÖR TERMINALEN VARSAMT.

HA PÅ DIG LÄMPLIGA KLÄDER. UNDVIK NYLON, POLYESTER ELLER ANDRA SYNTETISKA MATERIAL SOM GENERERAR OCH HÅLLER LADDNING. UNDVIK KONDUKTIVA SKOR OCH GOLV.

UNDVIK PLASTHÖLJEN TILL TERMINALEN.

OM TANGENTBORDET, SKÄRMLINSEN ELLER KAPSLINGEN FÖR IND560x HAR SKADATS, MÅSTE DEN DEFEKTA KOMPONENTEN BYTAS UT OMEDELBART. KOPPLA IFRÅN STRÖMMEN OMEDELBART OCH ÅTERANSLUT INTE STRÖMMEN INNAN SKÄRMLINSEN, TANGENTBORDET ELLER KAPSLINGEN HAR BYTTS UT AV KVALIFICERAD SERVICEPERSONAL. UNDERLÅTENHET ATT GÖRA SÅ KAN RESULTERA I KROPPSSKADA ELLER SKADOR PÅ UTRUSTNING.

ENDAST SPECIFICERADE BESTÅNDSDELAR I IND560x-DOCUMENTATIONS-CD-SKIVAN KAN ANVÄNDAS I DENNA TERMINAL. ALL UTRUSTNING MÅSTE INSTALLERAS I ENLIGHET MED INSTRUKTIONERNA FÖR INSTALLATION I INSTALLATIONSMANUALEN. FELAKTIGA BESTÅNDSDELAR ELLER ERSÄTTNINGSBESTÅNDSDELAR OCH/ELLER AVVIKELSER FRÅN ANVISNINGARNA KAN INVERKA PÅ SÄKERHETEN AV TERMINALEN OCH KAN RESULTERA I KROPPSSKADA ELLER SKADOR PÅ UTRUSTNING.

NÄR DENNA UTRUSTNING INGÅR SOM EN BESTÅNDSDEL I ETT SYSTEM MÅSTE DEN RESULTERANDE UTFORMNINGEN GRANSKAS AV KVALIFICERAD PERSONAL SOM KÄNNER TILL KONSTRUKTIONEN OCH DRIFTEN AV ALLA BESTÅNDSDELAR I SYSTEMET OCH DE INVOLVERADE, POTENTIELLA RISKERNA. UNDERLÅTENHET ATT IAKTTA DENNA FÖRSIKTIGHETSÅTGÄRD KAN RESULTERA I KROPPSSKADA ELLER SKADOR PÅ UTRUSTNING.

LÅT ENDAST KVALIFICERAD PERSONAL SERVA TERMINALEN. IAKTTAG FÖRSIKTIGHET VID UTFÖRANDE AV KONTROLLER, TESTER OCH JUSTERINGAR SOM KRÄVER ATT STRÖMMEN ÄR PÅSLAGEN. UNDERLÅTENHET ATT VIDTA DESSA FÖRSIKTIGHETSÅTGÄRDER KAN RESULTERA I KROPPSSKADOR OCH/ELLER SKADOR PÅ EGENDOM.

ALL UTRUSTNING MÅSTE INSTALLERAS I ENLIGHET MED INSTALLATIONSANVISNINGARNA SOM INGÅR I DIVISION 2/ZON 2 INSTALLATIONS-MANUALEN. AVVIKELSER FRÅN INSTRUKTIONERNA KAN ÄVENTYRA TERMINALENS VERKLIGA SÄKERHET OCH UPPHÄVA MYNDIGHETENS GODKÄNNANDE.

BRYT STRÖMMEN OCH VÄNTA ÅTMINSTONE TRETTIO (30) SEKUNDER INNAN ANSLUTNING/BORTKOPPLING AV INTERNA ELLER EXTERNA ELEKTRONISKA BESTÅNDSDELAR, LASTCELLER, SELAR ELLER SAMMANKOPPLINGSLEDNINGAR MELLAN ELEKTRONISK UTRUSTNING. UNDERLÅTENHET ATT FÖLJA FÖRSIKTIGHETSÅTGÄRDerna KAN RESULTERA I KROPPSSKADA ELLER SKADOR PÅ UTRUSTNING.

2. Specifikationer och användargränssnitt

Specifikationer

Kapseltyper	Panelmontering: fronpanel i rostfritt stål med aluminiumram Bords- eller vägg-/pelarmontage för svår miljö: Typ 304L kapsel i rostfritt stål	
Mått (l x b x d)	Panelmontering: 265 mm x 160 mm x 92 mm / Svår miljö: 289 mm x 170 mm x 183 mm	
Fraktvikt	3,5 kg	
Miljöskydd	Panelmonterings frontpanelätning enligt IP65 (jämförbar med TYP 4- och TYP 12-skydd) - certifierad av DEKRA EXAM GmbH. Svår miljö är certifierad enligt IP65, IP68 och IP69K	
Driftsmiljö	Alla terminaltyper kan användas vid temperaturer mellan -10° till 40° C (14° till 104° F) vid 10 % till 95 % relativ luftfuktighet, icke-kondenserande	
Farliga områden	IND560x är godkänd för användning i farliga miljöer i div 1 och zon 1/21 2.	
AC-strömförsörjning (Svåra modeller och panelmonteringsmodeller)	Alla IND560x-modeller kan drivas med PSUx- eller APS768x-egensäkrade nätaggregat. Både PSUx och APS768x förser egensäkra spänningar till IND560x för dess korrekta drift. PSUx och APS768x finns tillgängliga i antingen en 120 VAC-version eller 230 VAC-version. IND560x analoga modell/modell för krävande miljöer med alternativet IND560x-PAB installerat drivs med METTLER TOLEDOS egensäkra externa NiMH-batteripaket (Delnummer 64060627 och 64060625).	
Vågtyper och uppdateringsintervall	Analog lastceller, eller Högprecisionslinje IDNet, Kx Linje, (T-Brick Ex T4) och Point-Ex. Uppdateringshastighet för måljämförelse: 50 Hz / PLC-gränssnittets uppdateringshastighet: 20 Hz	
Knappsats	26 tangenter; 1,5-mm tjock polyesteröverlagring (PET) med skärmlins av polykarbonat	
Godkännanden	Riskområde USA: IS, klass I, II, III; div 1; grupper A-G T4 Ta=-10°C to +40°C, IP65, typ 4 I/1/AEx ib IIC T4 ATEX: Certifikat BVS O9 ATEX E 010 och 1:a bilagan II 2 G Ex ib [op is Ga] IIC T4 Gb II 2 G Ex ib [op is Ga] IIC T4 Gb IP 65 Kanada: klass I, II, III; div 1; grupper A-G T4 Ta=-10°C till +40°C, IP65 IECEx: Certifikat IECEx BVS 10.0096X Ex ib [op is Ga] IIC T4 Gb Ex ib [op is Da] IIIC T60°C Db IP65	Vikter och mått USA: NTEP Class III/IIIL, 10,000 d, CoC #05-057 Kanada: Class III, 10,000d; Class IIIHD, 20,000d; AM-5593 Europa: TC6812

Frontpanel och displayfunktioner

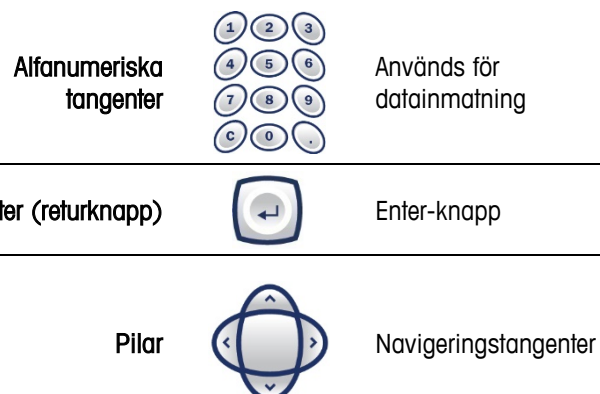
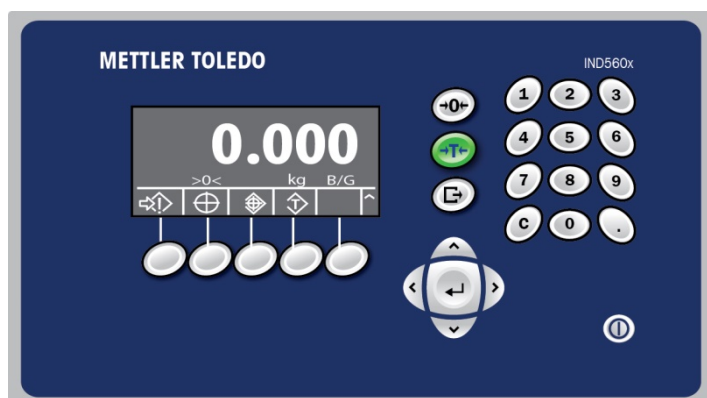

Systemlinje



Visar användarmeddelanden

Viktvisning		Visar aktuell vikt på vågen
Profilområde		Visar aktuell driftstatus
Skärmbknappar		Ger tillgång till terminalfunktioner med en knapptryckning
Strömbrytare		
Rensa		I läget nettovikt, trycker du på CLEAR för att rensa det aktuella egenvärdet; displayen kommer att återgå till bruttoviktvärdet. I datainmatningsläget fungerar CLEAR (rensa) som ett backsteg eller en ESCAPE-tangent
Zero (noll)		Tryck på vågens funktionstangenten ZERO (noll) för att lägga till en ny nollreferenspunkt för brutto
Tare (egenvikt)		Tryck på vågens funktionstangent TARE (egenvikt) för att visa en nollställd nettovikt när en behållare är på vågen
Print (skriv ut)		Tryck på vågens funktionstangent PRINT för att överföra data från terminalen eller för att registrera en transaktion

3. Driftsinstruktioner

Läge för godkända vikter och mått

När terminalen används i mättekniskt godkända applikationer, kommer den att vara förseglad med en kabel. Mixtra inte med kabelförslutningen.

Noll

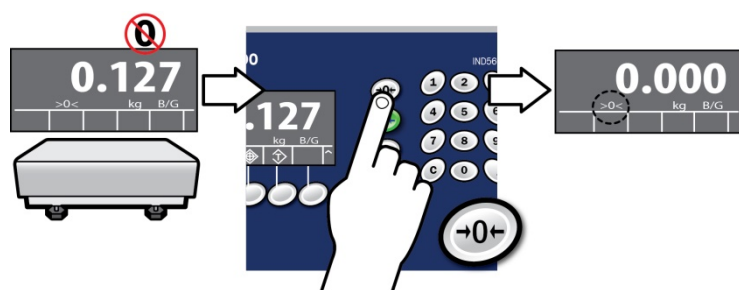

Sriv ut

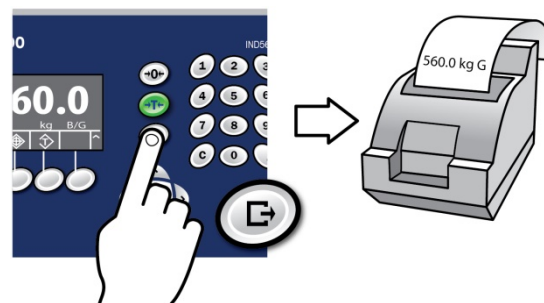

Egenvikt

Beskrivning (tryckknappen Egenvikt visas)

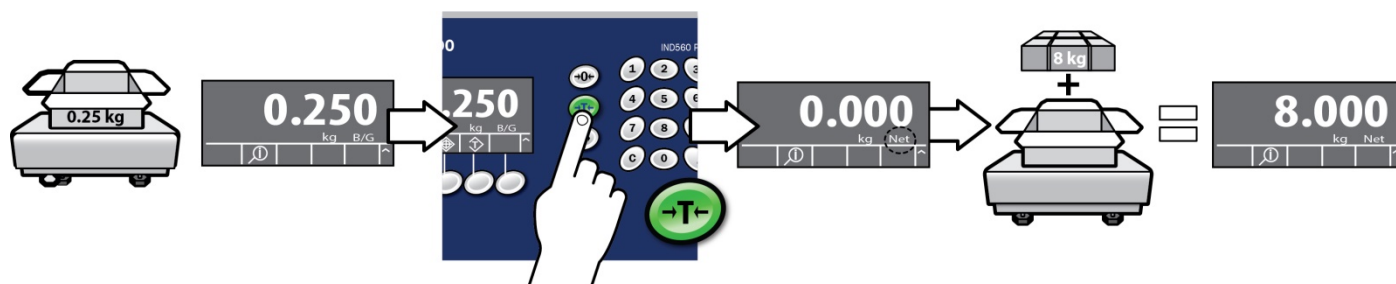

Visa aktuellt egenviktswärde

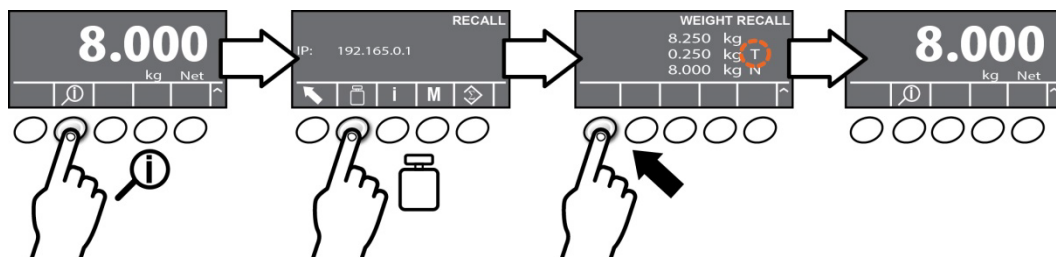

Tangentbord egenvikt

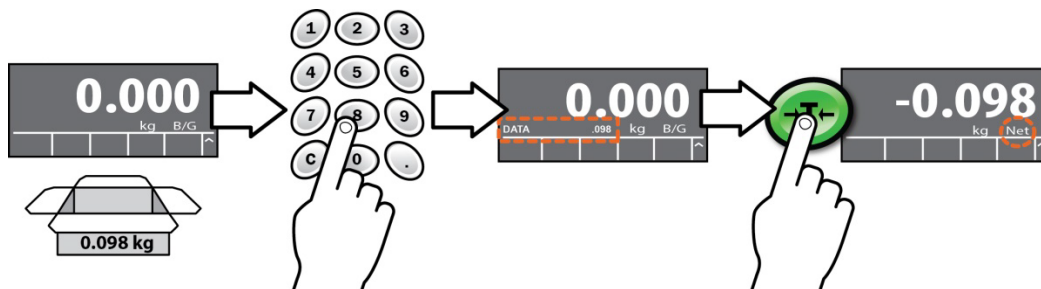

Sök efter lagrad egenvikt

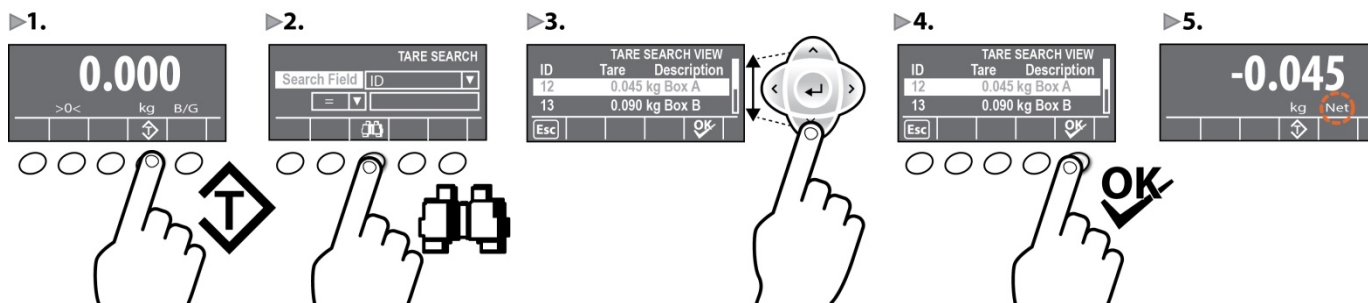

Återkalla egenvikt på ID

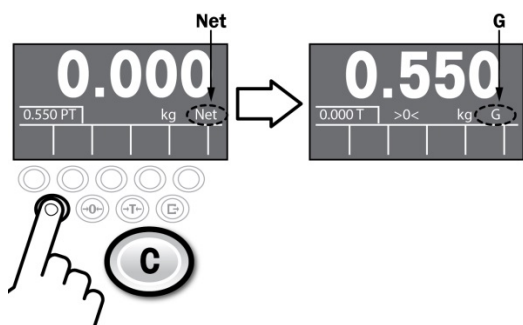

Rensa egenvikt

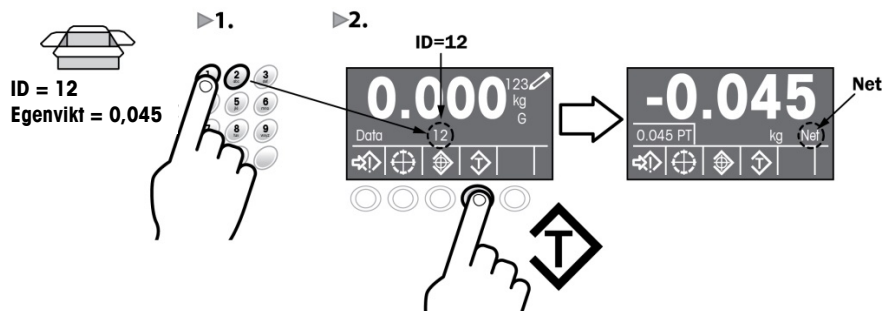

Ställa in mål

Återkalla mål från måttabellen

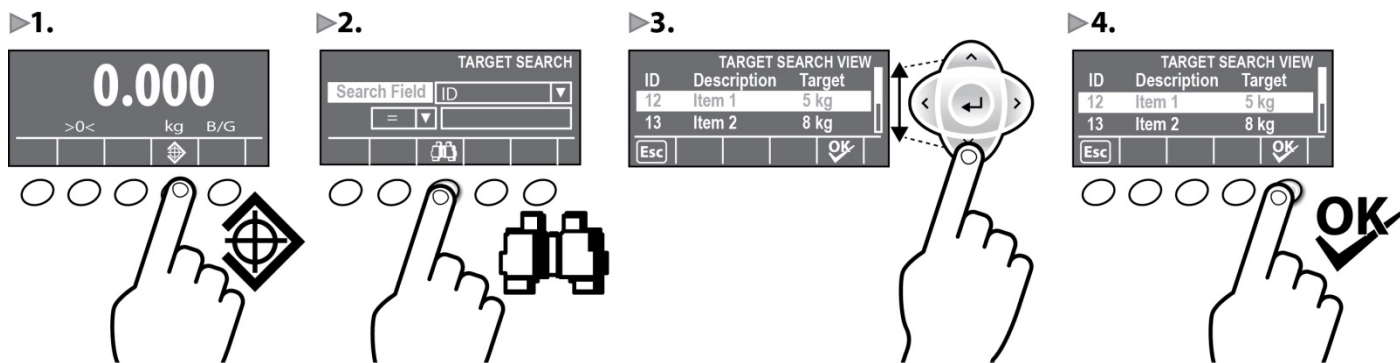

Direkt inmatning av målvärde

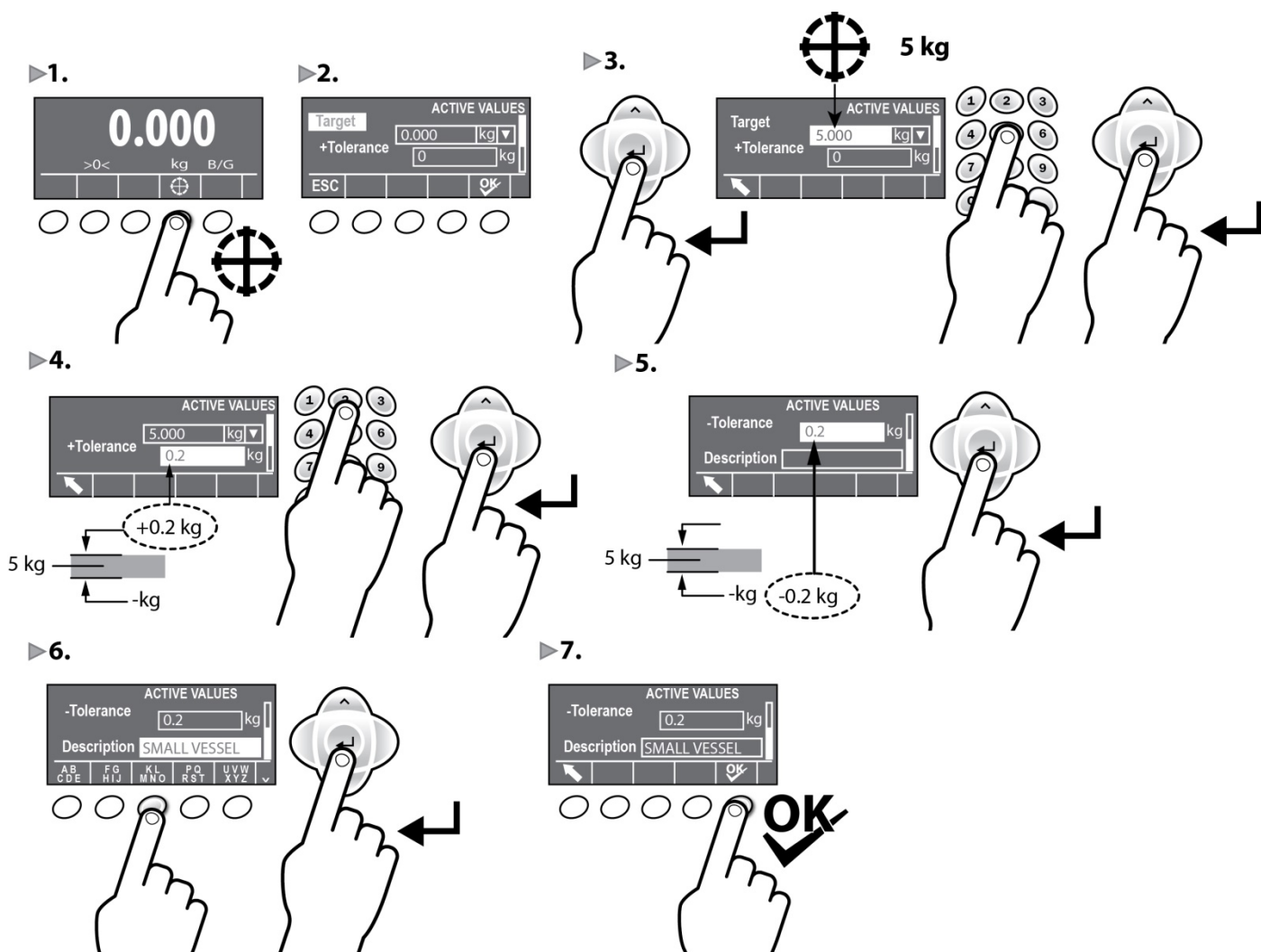

Checkvägning

Beskrivning

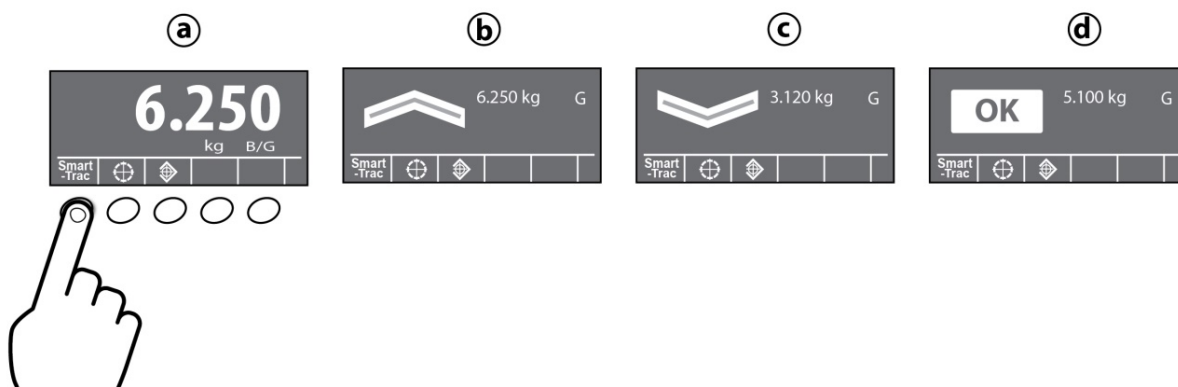
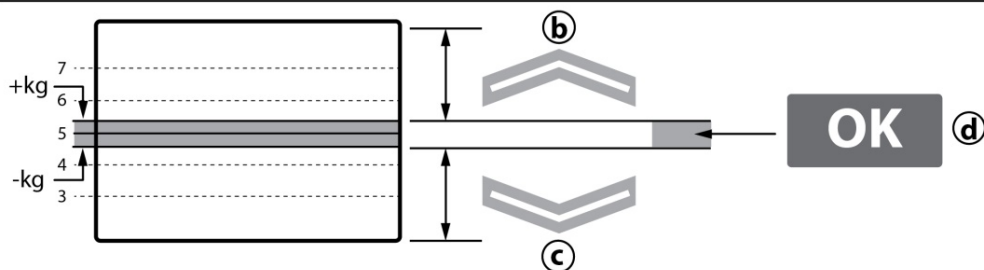
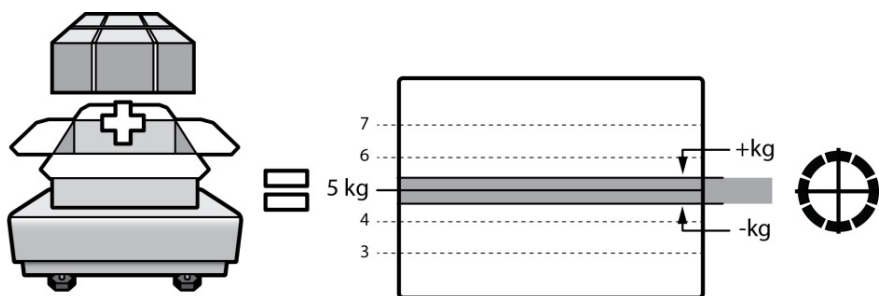

Kontrollvägning av egenvikt

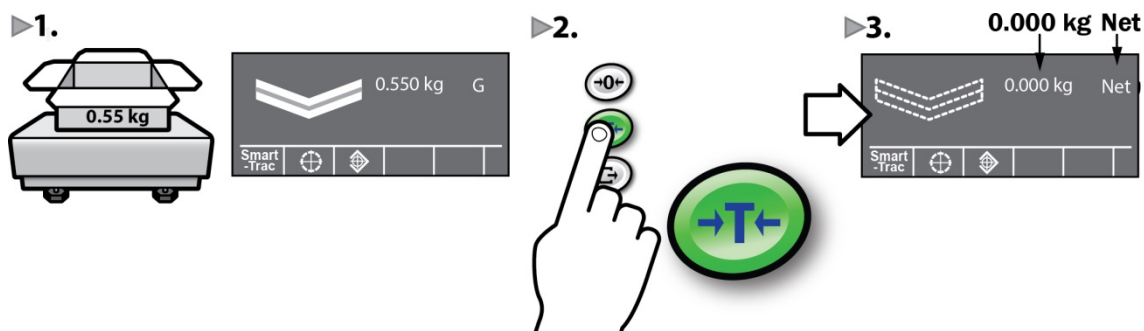

Grundläggande manuell påfyllning

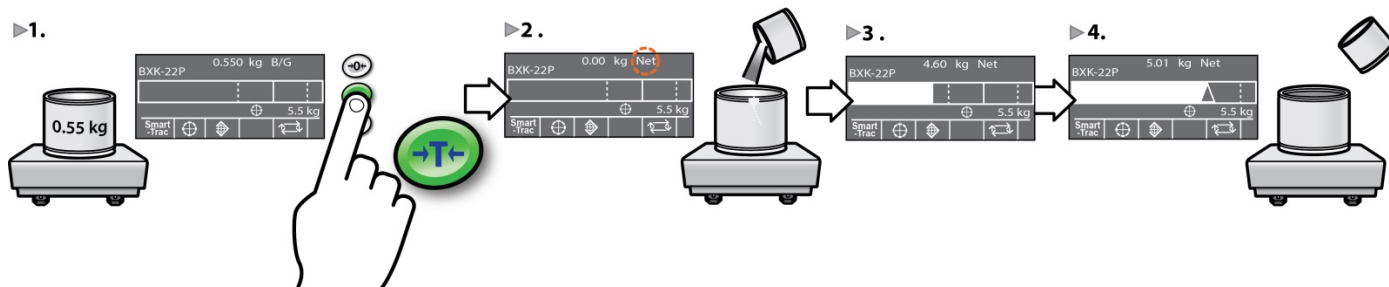



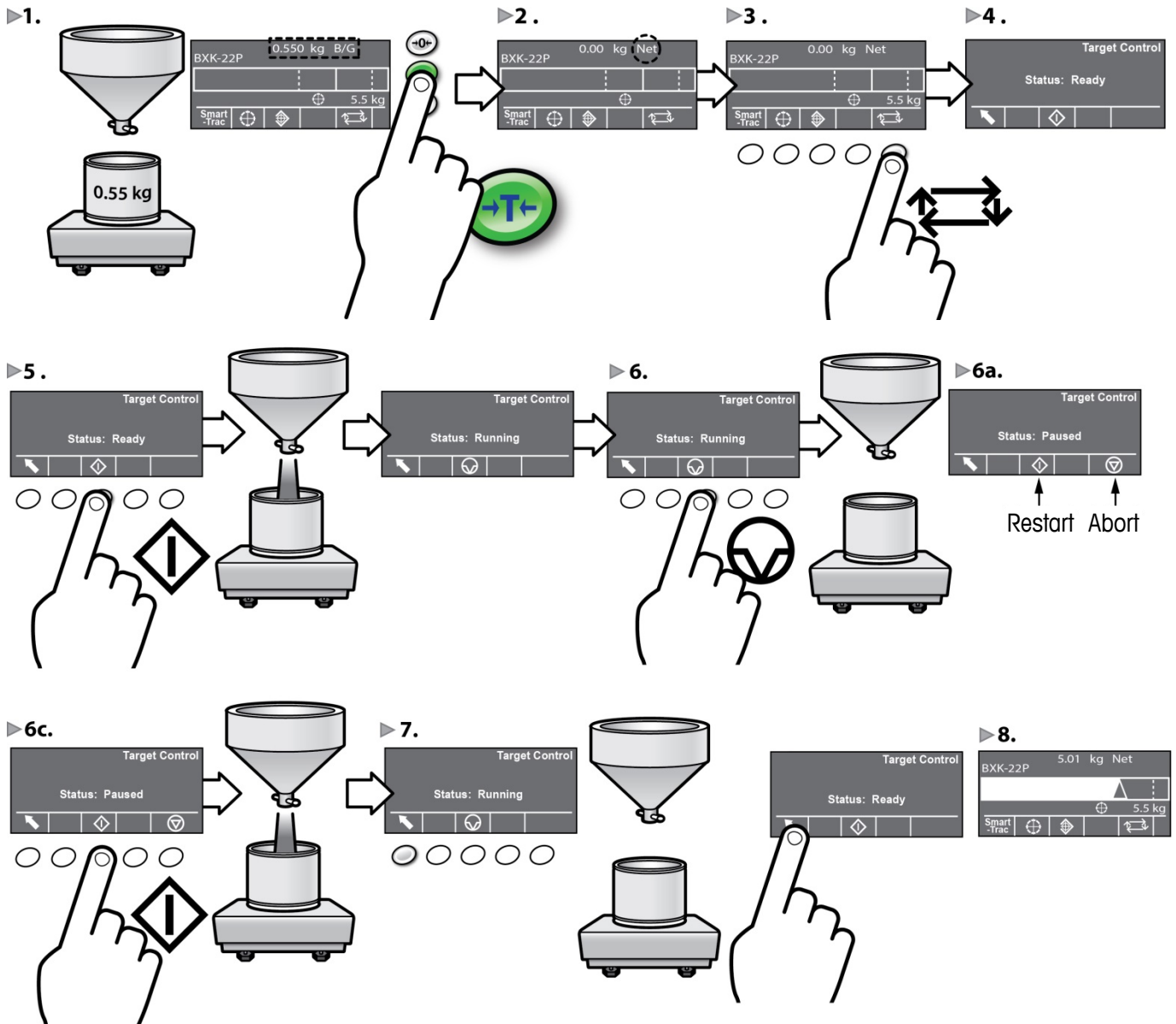

Grundläggande automatisk påfyllning



4. Diagnostik och underhåll

Vanliga fel som visas på displayen

Överkapacitet	Terminalen kan inte utföra kommandon eftersom vikten på vågen är över den kalibrerade kapaciteten. Viktdisplayen visar tomt tillstånd: 
Underkapacitet	Terminalen kan inte utföra kommandon eftersom vikten är under det aktuellt uppmätta nollvärdet. Viktdisplayen visar ett tillstånd under noll: 
Rörelse	Om rörelse upptäcks när ett kommando tas emot, kommer IND560x att vänta tills rörelsetillståndet slutat. Kommandot utförs om ett stabilt (ingen rörelse) viktillstånd uppnås. Om ett stabilt tillstånd inte kan uppnås, avbryts kommandot och felmeddelandet "Scale In Motion" ("Våg i rörelse") visas.
Nollställning misslyckades	Om knappen "nollställning" är aktiverad och operatören trycker på vågens funktionsknapp ZERO, kan dessa vanliga fel uppstå: Zero Failed-Range (Nollställning misslyckades-Område): Bruttovikten är utanför det programmerade nollområdet  Zero Failed-Net Mode (Nollställning misslyckades-Nettoläge): nollställning misslyckades på grund av att vågen är i nettoläge Scale In Motion (Våg i rörelse): nollställning misslyckades på grund av rörelse på vågen Om EEE visas på displayen har terminalen inte lyckats upptäcka en nollreferens vid uppstart
Utskriften misslyckades	När en operatör försöker använda utskriftsfunktionen, kan dessa vanliga fel uppstå:  No Demand Output (Utmatning inte efterfrågad): utskriften misslyckades på grund av saknad, begärd utmatningsanslutning Scale In Motion (Våg i rörelse): utskriften misslyckades på grund av rörelse på vågen Print Not Ready (Skrivaren är inte redo): skrivarens ihopkoppling har inte återställts
Function Disabled (Funktionen inaktiverad)	Uppstår om en operatör försöker komma åt en inaktiverad funktion.
Access Denied. User Not Authorized (Åtkomst nekad. Användare inte behörig)	Uppstår om en operatör försöker komma åt en obehörig funktion.

Rengöra terminalen

- Torka varsamt av knappsatsen till IND560x-terminalen och täck med en ren, fuktad och mjuk trasa.
- Använd vatten eller ett mildt rengöringsmedel som inte har en slipande verkan.
- Använd inte någon typ av syror eller starka industriella rengöringsmedel och liknande som exempelvis toluen eller isopropanol (IPA) som kan skada terminalens ytbehandling.
- Spruta inte rengöringsmedel direkt på terminalen.
- Rengör inte terminalen med vatten med högt tryck eller hög temperatur.
- Man måste undvika uppbyggnad av dammlager.
- Ta bort små dammansamlingar med en fuktig trasa och med en varsam torkande rörelse.
- Använd inte komprimerad luft eller vakuum för att få bort dammlager.
- Använd goda renhållningsmetoder för att terminalen ska förbli ren.

IND560x Hızlı Kılavuz

İçindekiler

IND560x Hızlı Kılavuz	133
1. Güvenlik Talimatları	135
Amaçlanan Kullanım	135
Dokümanlar	135
Güvenlik Uyarıları.....	135
2. Teknik Özellikler ve Operatör Arabirimi.....	135
Teknik Özellikler.....	135
Ön Panel ve Ekran Özellikleri	136
3. Kullanım Talimatları.....	137
Onaylı Ağırlık ve Ölçü Modu.....	137
Sıfırla	137
Yazdır	137
Dara Alma	137
Hedef Belirleme	139
Kontrol Tartımı.....	140
Temel Manuel Dolum	140
Temel Otomatik Dolum	141
4. Teşhis ve Bakım	142
Ekranda Gösterilen Yaygın Hatalar.....	142
Terminal Temizliği.....	142

1. Güvenlik Talimatları

Amaçlanan Kullanım

Tartım terminaliniz, tartım için kullanılır. Teraziyi yalnızca bu amaç için kullanın. Mettler-Toledo LLC şirketinin yazılı izni olmaksızın teknik özelliklerin kapsamı dışında kalan her türlü kullanım ve çalıştırma biçiminin, kullanım amacının dışında olduğu kabul edilir.

Kurulum bilgilerinin, ürün/sistem kılavuzlarının, kullanma talimatlarının ve diğer dokümanların, satın alan tarafından dikkatlice okunması son derece önemlidir. İlgili el kitabında yer alan talimatlara uyulmaması durumunda ortaya çıkacak her türlü zarar karşısında MT tarafından sağlanan garanti geçerli olmayacağı gibi MT, bu durumla ilgili olarak sorumlu tutulmayacaktır.

Terminali, **Teknik Özellikler** kısmında belirtilenlerin dışında hiçbir ortamda ve hiçbir amaçla kullanmayın.

Dokümanlar

Sistem konfigürasyonu ve çalışması hakkında daha fazla bilgi edinmek için CD-ROM (30205330) içindeki belgeleri inceleyin veya www.mt.com/IND560x adresini ziyaret edin. Ürün uyumluluk bilgisi için <http://glo.mt.com/global/en/home/search/compliance.html> adresini ziyaret edin.

Güvenlik Uyarıları

Bu cihazı kullanmadan veya servise götürmeden ÖNCE, IND560x Terminal Resource CD'sindeki Kurulum Kılavuzu'nu OKUYUN, tüm talimatlara dikkatlice UYUN ve tüm dokümanları -ileride başvurmak üzere- SAKLAYIN.



UYARILAR

IND560x'İN BULUNDUĞU BÖLGE İLGİLİ TESİS SORUMLUSUNUN ONAYLADIĞI BİR PERSONEL TARAFINDAN RİKSİZ BİÇİMDE GÜVENCE ALTINA ALINMADAN ÖNCE CİHAZDA HİÇBİR ŞEKİLDE KURULUM VEYA DİĞER TÜRLÜ İŞLEM GERÇEKLEŞTİRMEYİN.
BU TARTIM TERMİNALİNİ YALNIZCA YAYILMALI SAÇAKLI BOŞALIMA NEDEN OLAN ELEKTROSTATİK PROSESLEİN MÜMKÜN OLMADIĞI DURUMLARDA KULLANIN.
TARTIM TERMİNALİNİN TEMİZLİĞİNDE KURU BEZ KULLANMAYIN. TERMİNALİ HER ZAMAN NEMLİ BİR BEZLE, NAZİKÇE TEMİZLEYİN.
UYGUN BİR GİYSİ GİYİN. ELEKTRİK YÜKÜ OLUŞTURAN VE TUTAN SENTETİK MALZEME (NAYLON, POLYESTER VB.) KULLANIMINDAN KAÇININ. İLETKEN BİR AYAKKABI VE YER DÖŞEMESİ KULLANIN.
TERMİNALİN ÜZERİNE PLASTİK KAPAK VEYA ÖRTÜ KOYMAKTAN KAÇININ.
IND560x KLAVYESİ, EKİRAN LENSİ VEYA KUTUSU ZARAR GÖRMÜŞSE, ARIZALI BİLEŞEN EN KISA SÜREDE DEĞİŞTİRİLMELİDİR. GÜCÜ HEMEN KAPATIN VE EKİRAN LENSİ, KLAVYE VEYA KUTU, YETKİLİ SERVİS HİZMETİ PERSONELİ TARAFINDAN DEĞİŞTİRİLENE KADAR TEKRAR AÇMAYIN. BUNUN DİKKATE ALINMADIĞI DURUMLARDA, FİZİKSEL YARALANMA VEYA MADDİ HASAR SÖZ KONUSU OLABİLİR.
BU TERMİNALDE YALNIZCA, IND560x DOKÜMAN CD'SİNDE BELİRTİLEN BİLEŞENLER KULLANILABİLİR. TÜM EKİPMAN, KURULUM KILAVUZUNDA AÇIKLANAN KURULUM TALİMATLARINA UYGUN ŞEKİLDE KURULMALIDIR. YANLIŞ VEYA İKAME ÜRÜNLER KULLANILMASI VE/VEYA BU TALİMATLARDAN SAPILMASI, TERMİNALİN GÜVENLİĞİNİ TEHLİKEYE ATABİLECEĞİ GİBİ FİZİKSEL YARALANMA VE/VEYA MADDİ HASARA YOL AÇABİLİR.
BU EKİPMAN, BİR SİSTEMİN BİLEŞEN PARÇASI OLARAK KURULDUĞUNDA ORTAYA ÇIKAN TASARIMIN SİSTEMDEKİ TÜM BİLEŞENLERİN YAPIMI VE ÇALIŞTIRILMASINI VE OLASI TEHLİKELERİ BİLEN YETKİLİ PERSONEL TARAFINDAN İNCELENMESİ GEREKİR. BU ÖNLEMLERİN ALINMAMASI HALİNDE YARALANMA VE/VEYA MAL HASARIYLA KARŞILAŞILABİLİR.
TERMİNALE YALNIZCA YETKİLİ PERSONEL TARAFINDAN SERVİS UYGULANMASINA DİKKAT EDİN. GÜÇ AÇIKKEN YAPILMASI GEREKEN KONTROLLER, TESTLER VE AYARLAMALAR SIRASINDA DİKKATLİ OLUN. BU ÖNLEMLERİN ALINMAMASI HALİNDE YARALANMA VE/VEYA MAL HASARIYLA KARŞILAŞILABİLİR.
TÜM EKİPMANIN, BÖLÜM 2/BÖLGE 2 KURULUM KILAVUZUNDA AYRINTILARIYLA BİLDİRİLEN KURULUM TALİMATLARINA GÖRE KURULMASI GEREKİR. TALİMATLARA UYMAMA DURUMU, TERMİNALİN YAPISAL GÜVENLİĞİNİ TEHLİKEYE ATABİLİR VE KURUM ONAYINI GEÇERSİZ KILABİLİR.
HERHANGİ BİR DAHİLİ VEYA HARİCİ ELEKTRONİK BİLEŞENİ, YÜK HÜCRESİNİ, ÇOKLU KABLOYU VEYA BAĞLANTI KABLOSUNU BAĞLAMADAN/SÖKMEYEN ÖNCE, DAİMA PRİZDEN ÇIKARIN VE BİR BAĞLANTI/SÖKME İŞLEMİNDEN ÖNCE EN AZ 30 SANİYE BEKLEYİN. BU ÖNLEMLERİN ALINMADIĞI DURUMLARDA, FİZİKSEL YARALANMA VEYA MADDİ HASAR SÖZ KONUSU OLABİLİR.

2. Teknik Özellikler ve Operatör Arabirimi

Teknik Özellikler

Kutu Tipleri	Panele takılan: Alüminyum çerçevesiz paslanmaz çelikten yapılmış ön panel Zorlu ortamlarda ve tezgaha/duvara/sütuna takılan modeller: 304 L tipi paslanmaz çelik kutu
--------------	--

Boyutlar (uzunluk × genişlik × derinlik)	Panele takılan model: 265 mm × 160 mm × 92 mm / Zorlu ortam modeli: 289 mm × 170 mm × 183 mm	
Nakliye Ağırlığı	3,5 kg	
Ortam Koruması	Panele takılan modelde ön panel izolasyonu, DEKRA EXAM GmbH sertifikalı IP65 koruması (TİP 4 ve TİP 12 korumasına yakın) sağlar. Zorlu ortam modeli; IP65, IP68 ve IP69K sertifikalıdır	
Çalışma Ortamı	Tüm terminal tipleri, -10° ila 40°C (14° ila 104 F) sıcaklık ve %10 ila %95 nemde kullanılabilir	
Tehlikeli Alanlar	IND560x; Bölüm 1 ve Bölge 1/21 2 tehlikeli alanlarında kullanım için onaylıdır.	
AC Elektrik Girişi (zorlu ortam modeli ve panele takılan model)	IND560x'in tüm modelleri, tamamen güvenli PSUx veya APS768x güç kaynaklarıyla çalışabilir. PSUx ve APS768x güç kaynaklarının ikisi de, doğru çalışabilmesi için IND560x'e tamamen güvenli çok miktarda voltaj sağlar. PSUx ve APS768x güç kaynakları, 120 VAC ve 230 VAC olmak üzere iki tipte mevcuttur. IND560x-PAB opsiyonuna sahip IND560x zorlu/analog modeli, METTLER TOLEDO'nun tamamen güvenli, harici NiMH pil paketiyle (P/Ns 64060627 ve 64060625) çalışır.	
Terazi Tipleri ve Güncelleme Hızları	Analog yük hücreleri, veya IDNet Yüksek Hassasiyetli Kx Seri (T-Brick Ex T4) ve Point Ex. Hedef Karşılaştırma güncelleme hızı: 50 Hz / PLC Arabirim güncelleme hızı: 20 Hz	
Tuş Takımı	26 tuş; polikarbonat ekran lensi ile 1,5 mm kalın polyester koruyucu tabaka (PET)	
Onaylar	Tehlikeli Alan ABD: IS, Sınıf I, II, III; Bölüm 1; Grup A-G T4 Ta=-10°C ile +40°C arasında, IP65, Tip 4 I/1/AEx ib IIC T4 ATEX: BVS 09 ATEX E 010 Sertifikası ve 1. ek II 2 G Ex ib [Ga opsiyonu] IIC T4 Gb II 2 D Ex ib [Da opsiyonu] IIC T60°C Db IP65 Kanada: Sınıf I, II, III; Bölüm 1; Grup A-G T4 Ta=-10°C ile +40°C arasında, IP65 IECEX: IECEX BVS 10.0096X Sertifikası Ex ib [Ga opsiyonu] IIC T4 Gb Ex ib [Da opsiyonu] IIC T60°C Db IP65	Ağırlık ve Ölçüler ABD: NTEP Sınıf III/IIIL, 10,000 d, CoC #05-057 Kanada: Sınıf III, 10,000 d; Sınıf IIIHD, 20,000 d; AM-5593 Avrupa: TC6812

Ön Panel ve Ekran Özellikleri

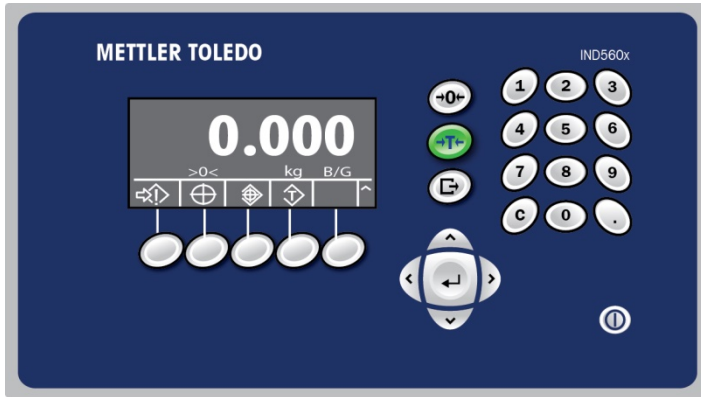

Alfanümerik tuşlar



Veri girişi için kullanılır

Enter



Enter tuşu

Oklar



Navigasyon tuşları

Sistem Notu



Kullanıcı mesajlarını görüntüler

Ağırlık Göstergesi



Terazideki mevcut ağırlığı görüntüler

Gösterge Alanı



Mevcut kullanım durumunu gösterir

Ekran Tuşları



Terminal fonksiyonlarına tek dokunuşla erişim sağlar

Güç düğmesi



Clear (Temizle)



Net tartım modunda, mevcut tara değeri temizlemek için CLEAR (TEMİZLE) tuşuna basın; ekran brüt ağırlık değerine dönecektir. Veri giriş modunda, CLEAR (TEMİZLE) tuşu; silme veya ESCAPE (ESC) tuşu işlevi görür

Zero (Sıfırla)



Yeni bir brüt sıfırlama referans noktası elde etmek için ZERO (SIFIRLA) terazi fonksiyon tuşuna basın

Tare (Dara Al)



Kap terazinin üzerindeyken net bir sıfırlama ağırlığı görüntülemek için TARE (DARA AL) terazi fonksiyon tuşuna basın

Print (Yazdır)



Terminalden bilgi göndermek veya bir işlem kaydetmek için PRINT (YAZDIR) tuşuna basın

3. Kullanım Talimatları

Onaylı Ağırlık ve Ölçü Modu

Terminal, metrolojik onaylı uygulamalarda kullanıldığında bir kabloyla mühürlenmiş olur. Kablo mühürünü kurcalamayın.

Sıfırla

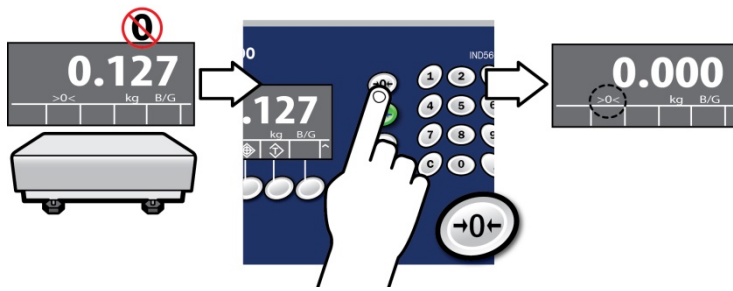

Yazdır

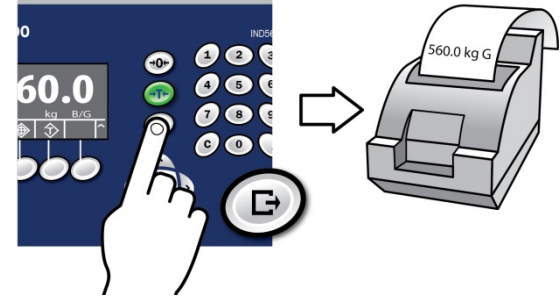

Dara Alma

Açıklama (Tare (Dara Al) düğmesi gösterilmektedir)

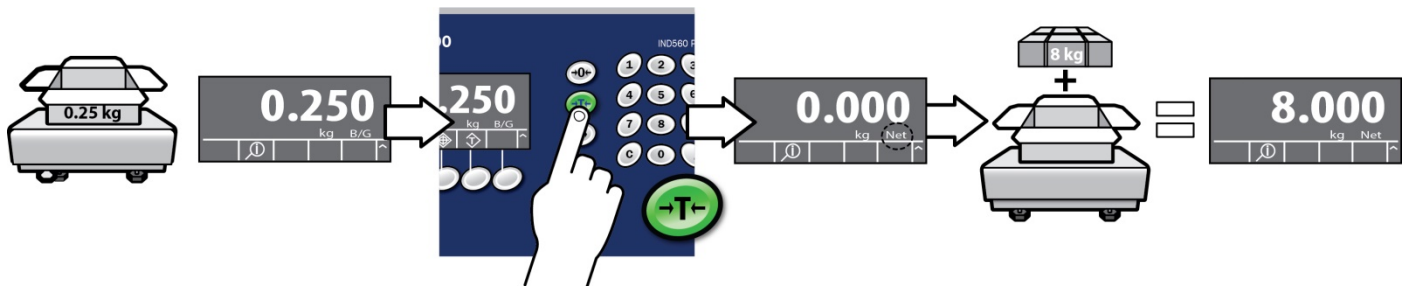

Geçerli Dara Değerini Görüntüleme

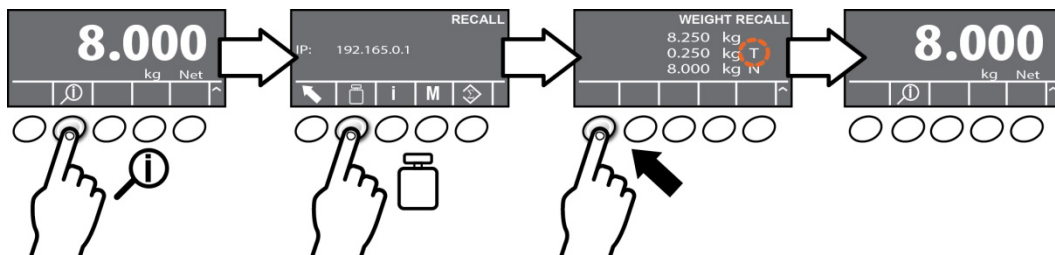

Klavye Kullanarak Dara Alma

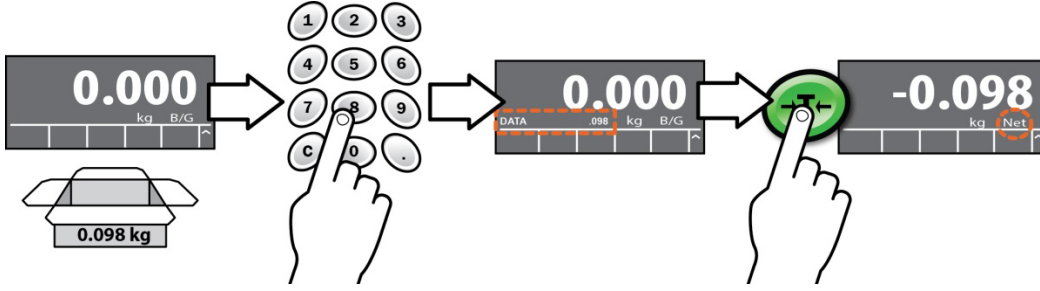

Hafızaya Alınmış Bir Darayı Arama

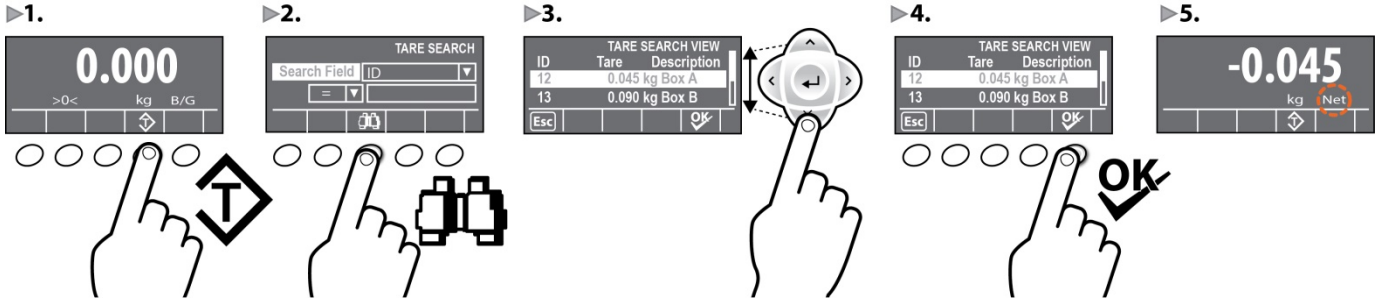

ID'ye Göre Dara Arama

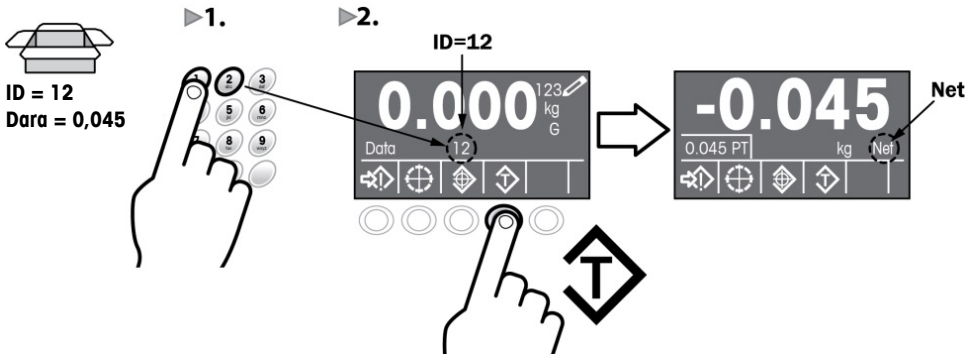

Dara Değerini Temizleme

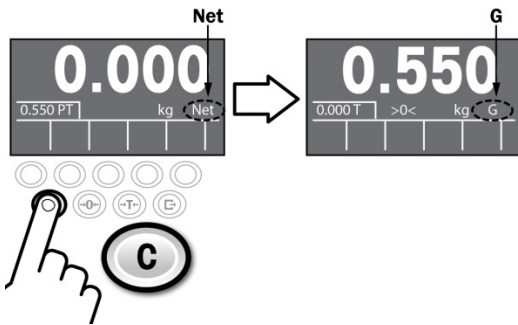

Hedef Belirleme

Hedef Tablosundan Hedef Arama

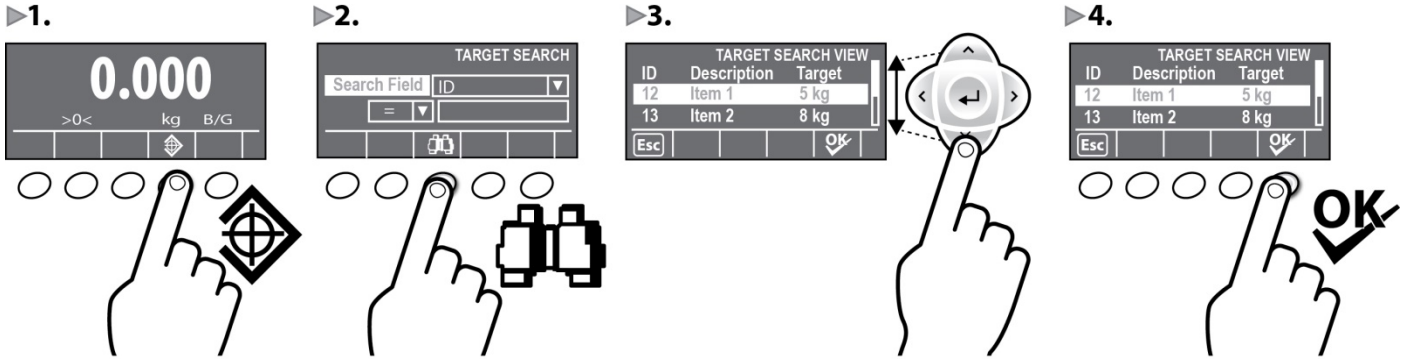

Hedef Değerini Doğrudan Girme

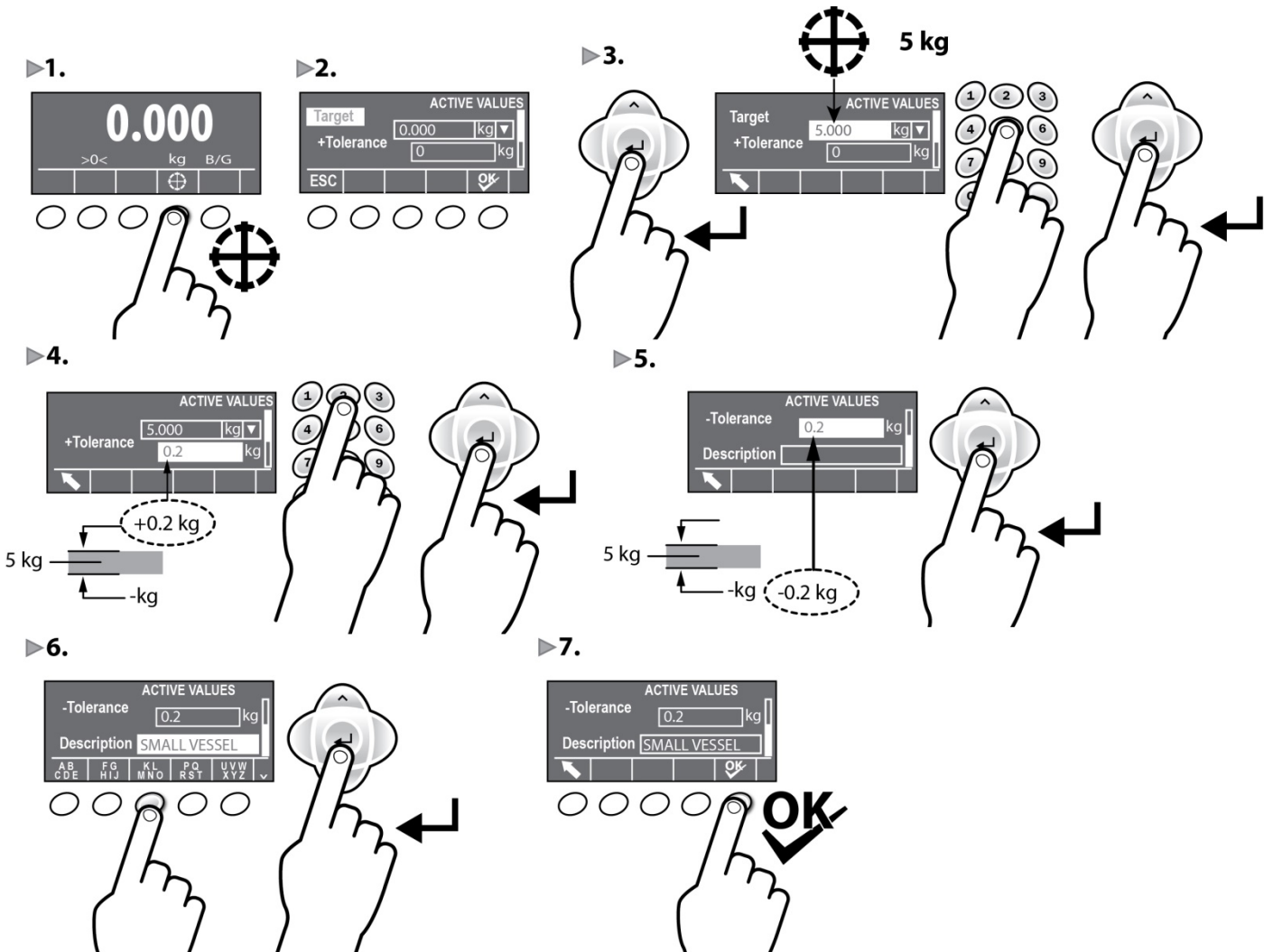

Kontrol Tartımı

Açıklama

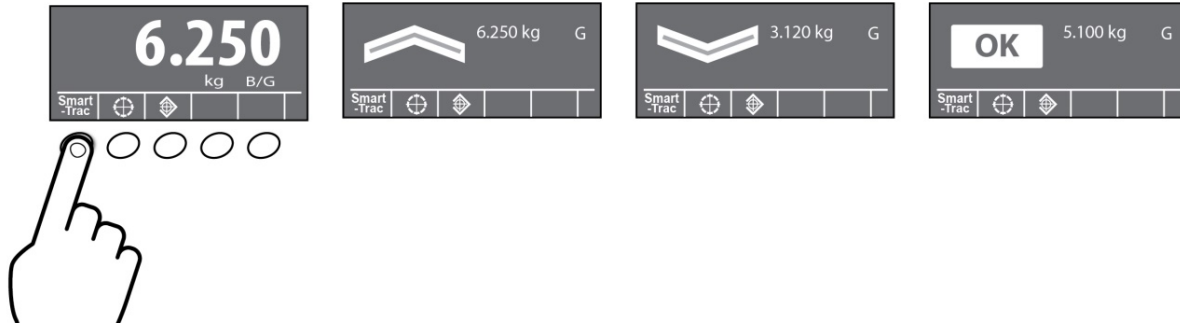
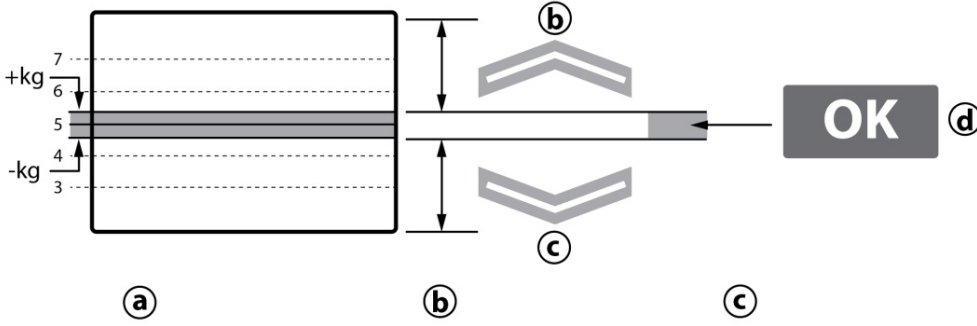
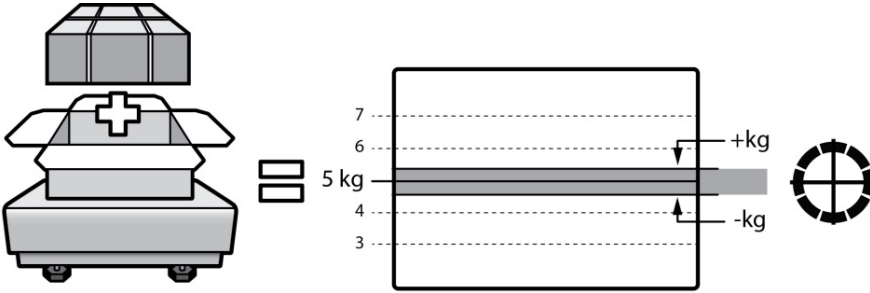

Dara ile Kontrol Tartımı

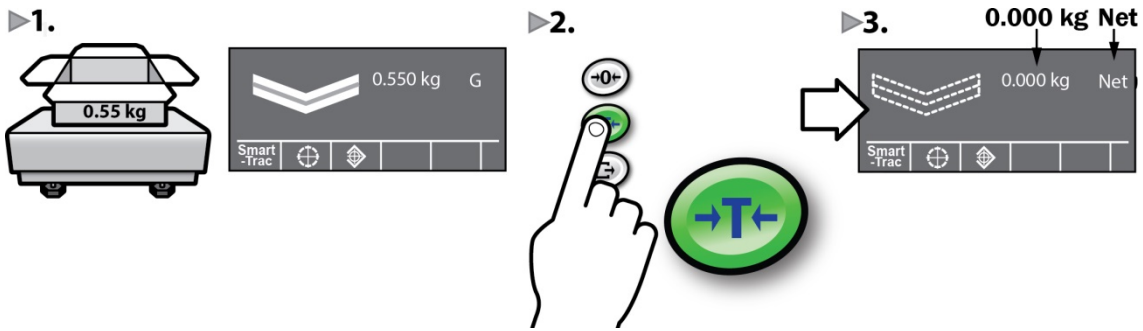

Temel Manuel Dolum

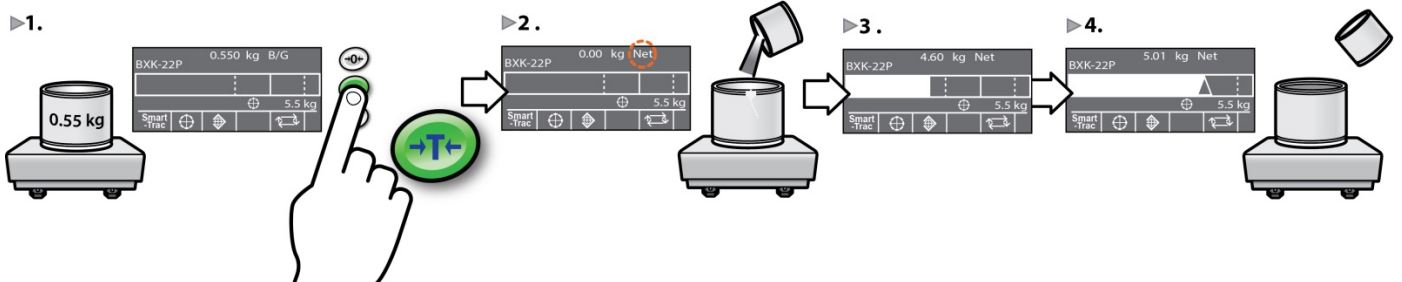

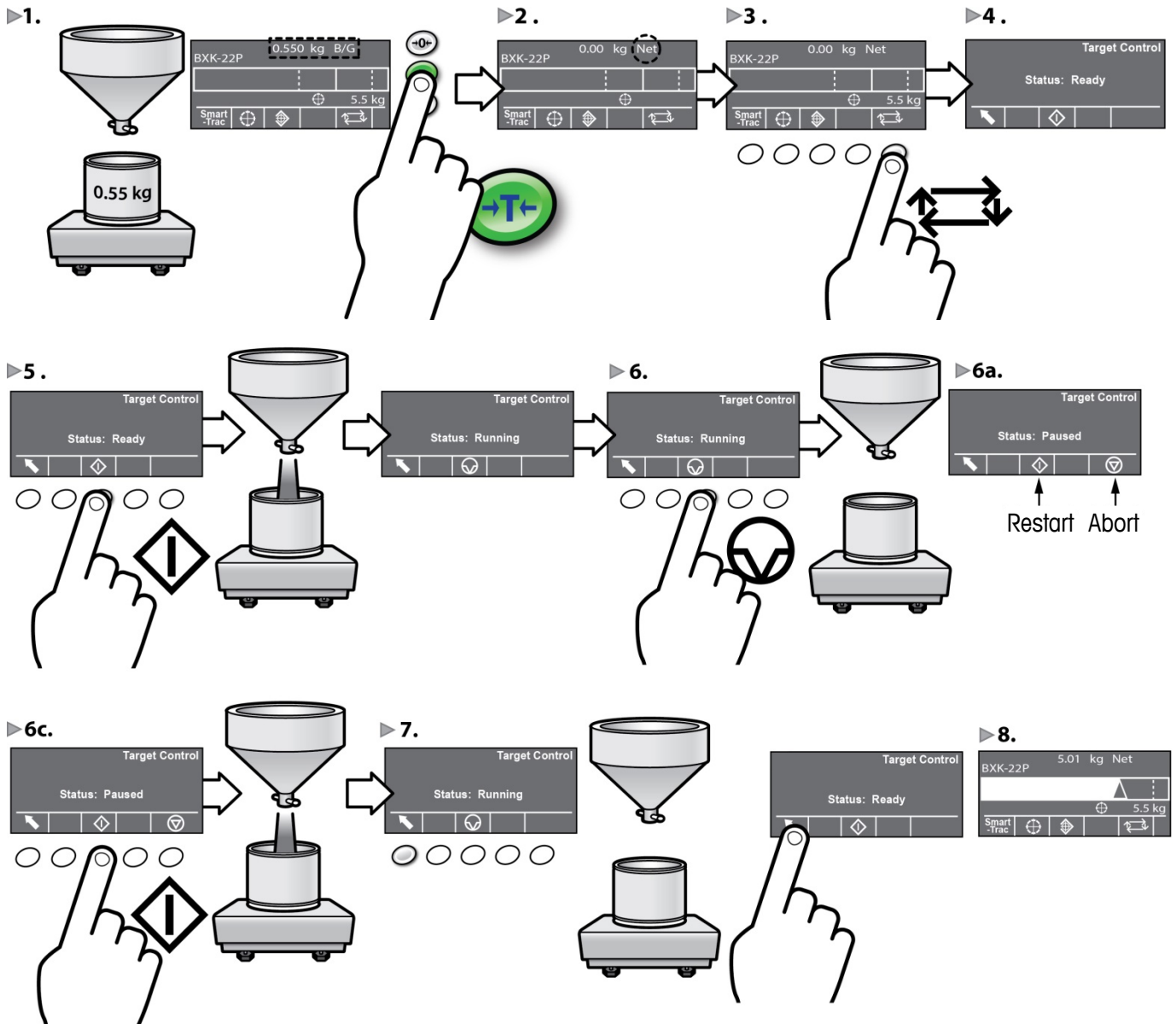

Temel Otomatik Dolum



4. Teşhis ve Bakım

Ekranada Gösterilen Yaygın Hatalar

Overcapacity (Kapasite Aşımı)	Terminal, komutları yerine getiremiyor, çünkü terazi üzerindeki ağırlık, kalibre edilen kapasitenin üzerinde. Ağırlık ekranı hiç değer göstermiyor: 
Undercapacity (Kapasite Altı)	Terminal, komutları yerine getiremiyor, çünkü ağırlık, sıfır değerinin altında. Tartım ekranı şu durumlarda sıfırın altını gösterecektir: 
Motion (Hareket)	Komut alındığında herhangi bir hareket algılanırsa, IND560x, ortamın stabil olmasını bekleyecektir. Stabil (hareketsiz) bir duruma ulaşırsa, komut yerine getirilir. Eğer hareketsiz bir duruma ulaşılamazsa, komut durdurulur ve bir "Scale In Motion" ("Terazide Hareket") hatası gösterilir.
Failure to Zero (Sıfırlama Hatası)	Tek tuşla sıfırlamaya izin verilmişse ve operatör ZERO (SIFIRLA) tuşuna basarsa, aşağıdaki yaygın hatalarla karşılaşılabılır: Zero Failed-Range (Hatalı Sıfırlama Aralığı): Brüt ağırlık, programlanan sıfırlama aralığının dışındadır Zero Failed-Net Mode (Hatalı Sıfırlama, Net Modu): Terazide net modunda olduğu için sıfırlama başarısız olur Scale In Motion (Terazide Hareket): Terazideki hareket nedeniyle sıfırlama başarısız olur Ekranada EEE gösteriliyorsa, terminal, çalıştırma sırasında bir sıfırlama referansı yakalayamamıştır
Yazdırma Hatası	Operatör, yazdırma fonksiyonunu kullanacağı zaman, aşağıdaki yaygın hatalar oluşabilir: No Demand Output (Talep Çıkışı Eksik): Talep Çıkışı bağlantısı olmaması nedeniyle yazdırma başarısız olur No Demand Output (Terazide Hareket): Terazideki hareket nedeniyle yazdırma başarısız olur Print Not Ready (Yazdırmaya Hazır Değil): Yazdırma güvenlik kilitleme sıfırlanmamış
Function Disabled (Fonksiyon Devre Dışı)	Operatör, izin verilmeyen bir fonksiyonu kullanmayı denediğinde hata oluşur.
Access Denied (Erişim Engellendi) User Not Authorized (Kullanıcı Yetkisi Yok)	Operatör, yetki verilmeyen bir fonksiyonu kullanmayı denediğinde olur.

Terminal Temizliği

- IND560x terminalinin tuş takımını dikkatlice silin ve temiz, nemli ve yumuşak bir bezle örtün.
- Su veya aşındırıcı olmayan yumuşak bir temizlik maddesi kullanın.
- Terminalin yüzeyine zarar verebilecek, toluen veya izopropanol (IPA) gibi asit, alkali veya güçlü endüstriyel çözücülerden hiçbirini kullanmayın.
- Temizlik sıvısını doğrudan terminale püskürtmeyin.
- Terminali yüksek basınçlı veya yüksek sıcaklıkta suyla temizlemeyin.
- Toz katmanlarının oluşmasını önleyin.
- Hafif toz oluşumlarını, bir nemli bezle nazikçe silin.
- Biriken tozları gidermek için hava üfleme veya vakumlama uygulamayın.
- Terminali temiz tutmak için evlerde kullanılan uygun yöntemlerden yararlanın.

www.mt.com/IND560

For more information

Mettler-Toledo, LLC
1900 Polaris Parkway
Columbus, OH 43240

© 2016 Mettler-Toledo, LLC
30304114 Rev. 01, 11/2016
Document version A

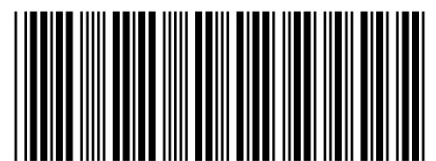

30304114