

# Mode d'emploi et notice d'installation

## METTLER TOLEDO MultiRange Terminal de pesage ID7-Base<sup>2000</sup>

METTLER TOLEDO

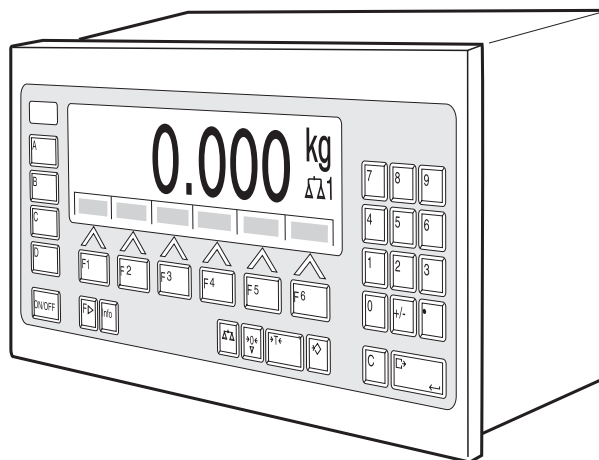

Cet appareil a été testé et s'est avéré conforme aux limites prévues pour les appareils numériques de classe A et à la partie 15 des règlements FCC et à la réglementation des radio-interférences du Canadian Department of Communications. Ces limites sont destinées à fournir une protection adéquate contre les interférences néfastes lorsque l'appareil est utilisé dans un environnement commercial. Cet appareil génère, utilise et peut radier une énergie à fréquence radioélectrique; il est en outre susceptible d'engendrer des interférences avec les communications radio, s'il n'est pas installé et utilisé conformément aux instructions du mode d'emploi. L'utilisation de cet appareil dans les zones résidentielles peut causer des interférences néfastes, auquel cas l'exploitant sera amené à prendre les dispositions utiles pour palier aux interférences à ses propres frais.

Ce Mode d'emploi et notice d'installation 22004126E décrit les composants suivants:

ID7-Panel

Base<sup>2000</sup>-ID7

IDNet-ID7 (1 x Standard)

RS232-ID7 (1 x Standard)

BIG WEIGHT<sup>®</sup> est une marque de fabrique enregistrée de Mettler-Toledo (Albstadt) GmbH

# Sommaire

	Page
<b>1 Introduction et mise en service .....</b>	<b>3</b>
1.1 Règles de sécurité.....	3
1.2 Possibilités d'utilisation .....	3
1.3 Terminal de pesage ID7-Base .....	4
1.4 Mise en service .....	7
1.5 Nettoyage .....	11
<b>2 Fonctions de base.....</b>	<b>12</b>
2.1 Allumer et éteindre .....	12
2.2 Remise à zéro .....	12
2.3 Tarage.....	13
2.4 Pesage.....	14
2.5 Commutation sur une autre plate-forme de pesage .....	14
<b>3 Fonctions supplémentaires.....</b>	<b>15</b>
3.1 Pesage avec le DeltaTrac.....	15
3.2 Pesage dynamique .....	18
3.3 Changement d'unité de poids .....	18
3.4 Travailler avec une résolution plus élevée .....	19
3.5 Afficher le poids brut .....	19
3.6 Définir des points de commutation dynamiques .....	19
3.7 Fonction de tare multiplicative .....	20
3.8 Fonction de tare additionnelle.....	20
3.9 Tare intermédiaire .....	20
3.10 Afficher le code d'identification et tester la plate-forme de pesage.....	21
3.11 Identifications .....	21
3.12 Appeler des informations .....	23
3.13 Imprimer ou transférer les données .....	24
3.14 Entrer des valeurs par le lecteur de codes barres .....	24
3.15 Travailler avec le clavier externe .....	25
3.16 Travailler avec un deuxième affichage .....	26
<b>4 Réglages en Master Mode.....</b>	<b>27</b>
4.1 Aperçu du Master Mode .....	27
4.2 Commande du Master Mode .....	28
4.3 Bloc Master Mode TERMINAL .....	30
4.4 Bloc Master Mode BALANCE.....	37
4.5 Bloc Master Mode INTERFACE .....	40
<b>5 Description de l'interface .....</b>	<b>55</b>
5.1 Jeu d'instructions MMR .....	55
5.2 METTLER TOLEDO Continuous Mode .....	67
5.3 METTLER TOLEDO jeu d'instructions SICS .....	69

<b>6</b>	<b>Blocs d'application .....</b>	<b>85</b>
6.1	Syntaxe et formats .....	85
6.2	Blocs d'application TERMINAL, BALANCE .....	88
6.3	Blocs d'application INTERFACE .....	92
<b>7</b>	<b>Que faire, quand ...? .....</b>	<b>95</b>
<b>8</b>	<b>Caractéristiques techniques et accessoires.....</b>	<b>98</b>
8.1	Caractéristiques techniques .....	98
8.2	Accessoires .....	102
<b>9</b>	<b>Annexe .....</b>	<b>106</b>
9.1	Tableau des caractères ASCII .....	106
9.2	Numéros de touches.....	107
9.3	Ouvrir/fermer le terminal de pesage ID7-Base .....	108
9.4	Configuration de la broche 5 pour l'interface RS232-ID7 .....	108
<b>10</b>	<b>Index.....</b>	<b>109</b>

# 1 Introduction et mise en service

## 1.1 Règles de sécurité



- ▲ Ne pas faire fonctionner le terminal de pesage ID7-Base dans des zones en dangers d'explosion, il existe des balances spéciales à cet effet dans notre gamme de produits.
- ▲ Assurez-vous que la prise pour le terminal de pesage ID7-Base soit reliée à la terre afin qu'il puisse être rapidement déconnecté du réseau en cas d'urgence.
- ▲ Assurez-vous que la tension du secteur se situe entre 100 V et 240 V au lieu d'emplacement.
- ▲ La sécurité de l'appareil n'est plus assurée quand il n'est pas utilisé conformément à ce mode d'emploi.
- ▲ Seul le personnel autorisé a le droit d'ouvrir le terminal de pesage ID7-Base.

## 1.2 Possibilités d'utilisation

Le terminal de pesage ID7-Base vous offre les possibilités d'utilisation suivantes:

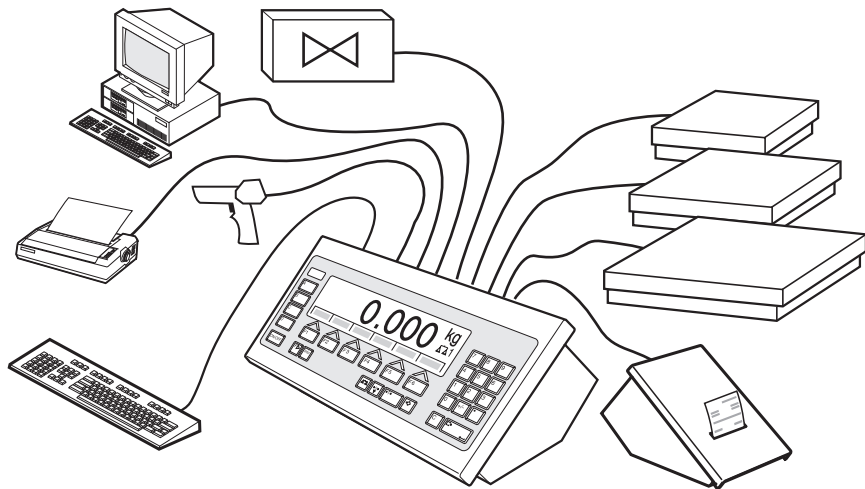

- Service à plusieurs balances avec jusqu'à 3 plates-formes de pesage, dont aussi une plate-forme de pesage avec sortie analogique de signal.
- Jusqu'à 6 interfaces de données
  - pour imprimer,
  - pour l'échange de données avec un PC,
  - pour la connexion d'un lecteur de codes barres,
  - pour la commande par ex. de vannes ou de clapets,
  - pour le raccordement de balances de référence.
- Entrée alphanumérique confortable par un clavier externe.

## 1.3 Terminal de pesage ID7-Base

### 1.3.1 Affichage

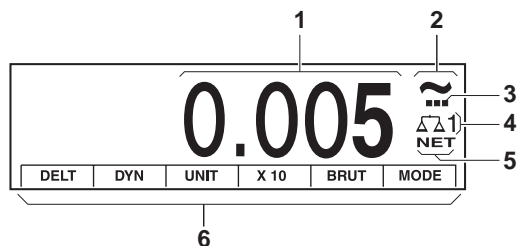

- 1 Affichage de poids BIG WEIGHT® avec signe et point décimal
- 2 Contrôle de stabilisation: est allumé jusqu'à ce que la plate-forme de pesage soit stabilisée, l'unité de poids apparaît ensuite ici
- 3 Affichage de plage pour plates-formes de pesage à plusieurs plages
- 4 Numéro de la plate-forme de pesage: indique la plate-forme de pesage actuellement sélectionnée
- 5 Symbole NET pour signaler les valeurs de poids nettes
- 6 Affectation des touches de fonction

### 1.3.2 Clavier

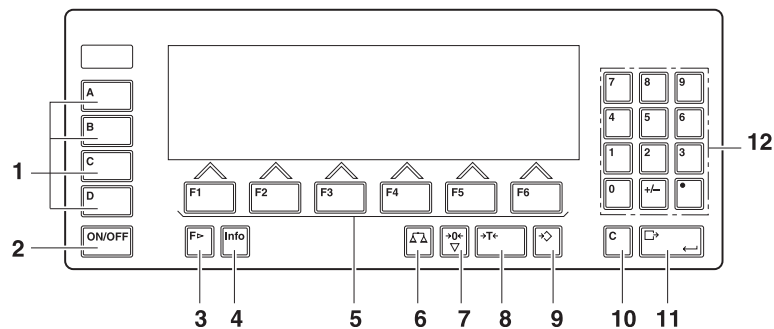

- 1** Touches CODE A ... CODE D – Entrer les données d'identification
- 2** ON/OFF – Touche allumer/éteindre
- 3** Touche CHANGEMENT DE FONCTION – Afficher d'autres fonctions lors de l'entrée de valeurs de poids: Commuter l'unité
- 4** Touche INFO – Appeler les contenus des mémoires des valeurs fixes et des informations sur le système
- 5** Touches de fonction F1 ... F6 – L'affectation actuelle est affichée dans le display au-dessus de la touche
- 6** Touche BALANCE – Sélectionner la balance
- 7** Touche REMISE A ZERO – Mettre la balance à zéro, tester la balance
- 8** Touche TARE – Tarer la balance
- 9** Touche DEFINITION TARE – Entrer numériquement les valeurs de tare connues
- 10** Touche CLEAR – Effacer les entrées et les valeurs
- 11** Touche ENTER – Reprendre et transférer les données
- 12** Clavier numérique avec point décimal et signe

### 1.3.3 Raccordements

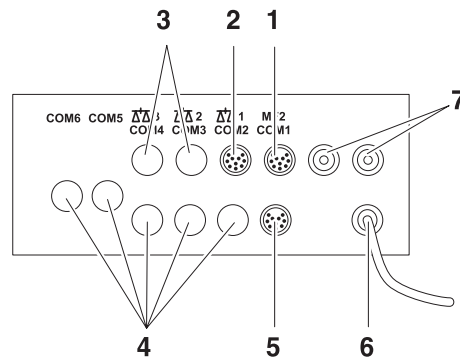

- 1 Raccordement pour le clavier MFII externe
- 2 Raccordement pour la plate-forme de pesage 1
- 3 Raccordements optimaux pour les plates-formes de pesage 2 et 3
- 4 5 raccords optionnels d'interfaces
- 5 Interface RS232 en série
- 6 Raccordement secteur
- 7 Raccordements optionnels pour le Profibus

#### Possibilités d'affectation des interfaces sériels (par logiciel)

Interface	COM1	COM2	COM3	COM4	COM5	COM6
CL20mA-ID7	—	X	X	X	X	X
RS232-ID7	X	X	X	X	X	X
RS422-ID7	—	—	—	—	X	X
RS485-ID7	—	—	—	—	X	X
RS485-ID7 avec interface à relais 8-ID7	—	—	—	—	X	X
4 I/O-ID7	—	—	—	—	X	X
Analog Output-ID7	—	—	—	—	X	X
Alibi Memory-ID7	—	X	X	X	X	X
Ethernet-ID7	—	X	X	X	X	X
Profibus-DP-ID7	—	X	X	X	X	X
WLAN-ID7	—	X	X	X	X	X



**Remarques**

- COM1 est équipé en série de l'interface sériel RS232-ID7.
- On ne peut installer qu'un Alibi Memory-ID7. Il ne dispose pas de raccord externe supplémentaire, il occupe à l'intérieur la place d'une interface de données COM2 ... COM6. L'Alibi Memory-ID7 a été installé à l'usine comme COM4.

**ATTENTION**

- Recouvrir les douilles de raccord non utilisées avec des capuchons de protection, afin que les contacts des douilles soient protégés contre l'humidité et la saleté.

**1.4 Mise en service****1.4.1 Monter l'ID7-Base dans l'armoire électrique**

Le matériel de fixation et le plan de perçage sont compris dans la livraison.

**ATTENTION**

- Avant d'effectuer les travaux de montage, retirer la fiche au secteur.

**Réaliser la découpe dans l'armoire de commande**

1. Coller le gabarit de perçage du côté intérieur de l'armoire de commande et marquer les perçages avec un pointeau.
2. Forer les trous au diamètre indiqué.
3. Avec une scie sauteuse, scier exactement la découpe pour le couvercle, sinon le degré de protection IP67 ne sera plus garanti.
4. Décoller le gabarit de perçage de l'armoire de commande.

**Préparer le couvercle**

1. Défaire toutes les vis du couvercle de l'ID7-Base et enlever le couvercle vers l'avant.
2. Relever la tôle de montage et débrancher de la carte à circuits imprimés ID7 le câble de l'écran et du clavier.

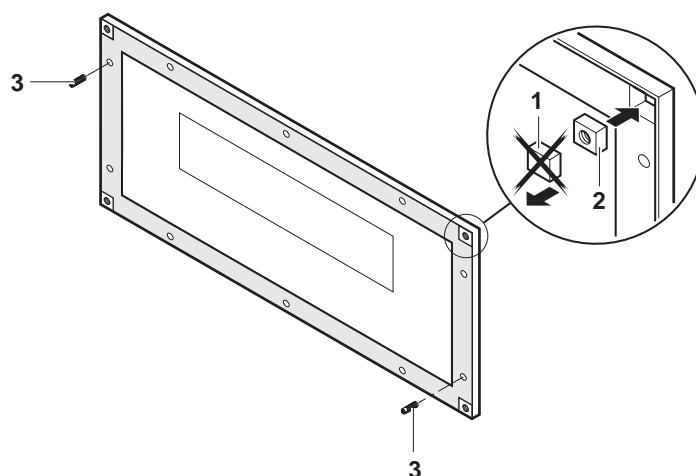

3. Enlever le joint d'étanchéité du couvercle et découper les coins perforés du joint d'étanchéité du couvercle (1) avec un couteau bien aiguisé.
4. Placer les écrous à quatre pans (2) avec la face arrondie vers le bas.
5. Visser les deux tiges filetées (3) dans les trous du couvercle comme illustré.

#### Monter le couvercle sur l'armoire de commande

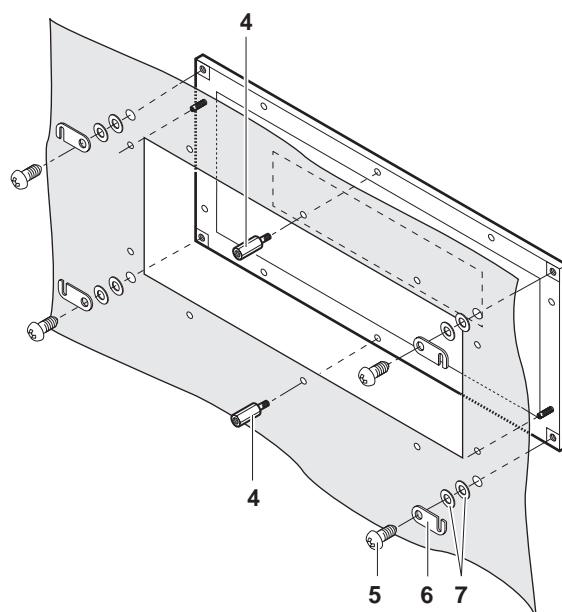

1. Placer le couvercle de l'avant avec les tiges filetées sur la porte de l'armoire de commande.
2. Fixer le couvercle de l'intérieur avec les deux vis médianes (4).
3. Dans chaque coin, fixer les pattes du boîtier (6) avec les grandes vis (5) et les rondelles (7). Ne pas encore serrer les vis!

### Monter la partie inférieure du boîtier

1. Rebrancher le câble de l'écran et du clavier à la carte à circuits imprimés ID7.

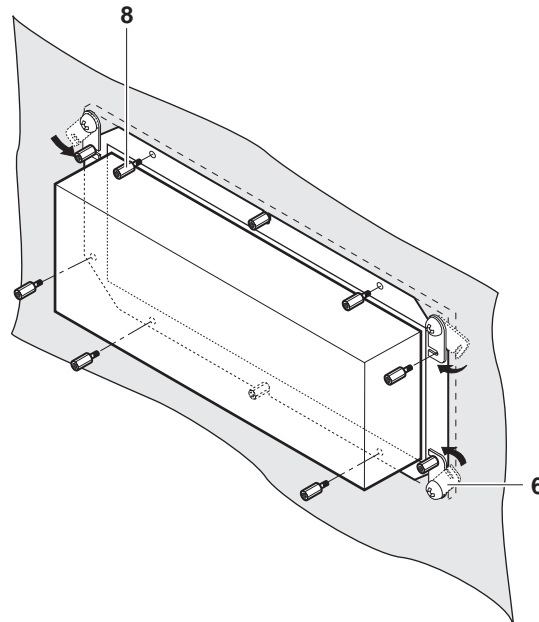

2. Fixer la partie inférieure du boîtier sur la découpe et la fixer avec les pattes du boîtier (6).
3. Fixer l'appareil avec 8 vis (8) à la découpe et serrer à fond toutes les vis.

#### 1.4.2 Raccorder les plates-formes de pesage des séries D, F, K, N, Spider ID et AWU3/6

1. Pour la mise en place de la plate-forme de pesage, voir la notice d'installation de la plate-forme de pesage.
2. Poser le câble de la plate-forme de pesage vers le terminal de pesage.
3. Introduire la fiche de la plate-forme de pesage au terminal de pesage.

#### 1.4.3 Raccorder les balances des séries B, G, R et DigiTOL

Les balances de précision des **séries B, G et R** peuvent être raccordées avec le set de raccord LC-IDNet B voir LC-IDNet R/G au terminal de pesage ID7-Base. Pour le raccord des balances **DigiTOL**, on a besoin du set de raccord GD17.

1. Pour la mise en place de la balance, voir mode d'emploi de la balance.
2. Raccorder à la balance le set de raccord correspondant.
3. Poser et introduire le set de raccord au terminal de pesage.

#### 1.4.4 Mise en service avec plusieurs plates-formes de pesage

- Pour la mise en service du terminal de pesage ID7-Base avec plusieurs plates-formes de pesage, nous vous prions de vous adresser au service après-vente METTLER TOLEDO.

### 1.4.5 Raccorder l'ID7-Base au secteur



#### ATTENTION

Le terminal de pesage ID7-Base ne fonctionne correctement qu'avec des tensions de réseau de 100 V à 240 V.

- Assurez-vous que la tension de réseau se situe dans cette zone au lieu d'emplacement.
- Assurez-vous que la prise au secteur soit reliée à la terre et bien accessible.

#### Raccorder

- Enfoncer la prise de l'ID7-Base dans une prise du secteur.  
Dans le réglage effectué à l'usine, l'affichage montre brièvement METTLER TOLEDO ID7 et les versions des composants installés, puis l'affichage de poids.

### 1.4.6 Signalisation et plombage pour les plates-formes de pesage vérifiées

#### Code d'identification

Le code d'identification permet de vérifier pour les plates-formes de pesage vérifiées si la plate-forme de pesage a été manipulée depuis la dernière vérification. Le code d'identification peut être affiché à tout moment au terminal, voir paragraphe 3.10. Lors de la vérification, le code d'identification affiché actuellement est retenu et plombé.

A chaque modification de la configuration, le code d'identification qui est affiché augmente. Il ne correspond alors plus au code d'identification plombé; la vérification n'est plus valable.

#### Effectuer la vérification

Pour la signalisation et la vérification de votre système de pesage, adressez-vous au service après-vente METTLER TOLEDO ou à votre bureau de vérification des poids et des mesures.

#### Contrôler la vérification

1. Afficher le code d'identification, voir paragraphe 3.10; maintenir à cet effet la touche REMISE A ZERO jusqu'à ce que le CODE D'IDENT = ... soit affiché.  
Pour les plates-formes de pesage non soumises à vérification, aucune valeur n'est affichée, mais: CODE D'IDENT ===.
2. Comparer le code d'identification affiché avec le code d'identification plombé sur la carte d'identification.  
Ce n'est que lorsque les deux valeurs sont identiques que la vérification du système de pesage est valable.

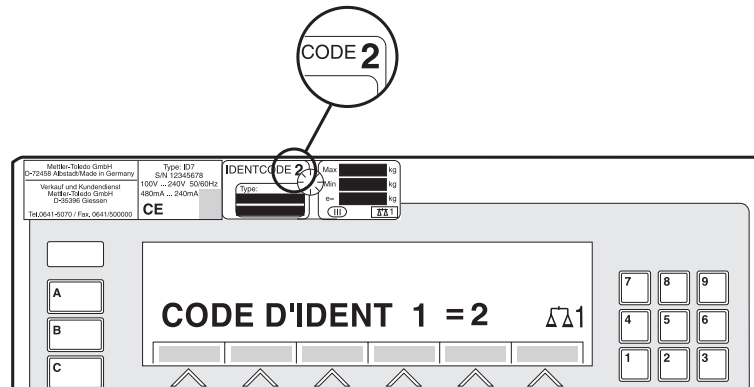

- Appuyer de nouveau sur la touche REMISE A ZERO.  
La plate-forme de pesage raccordée est contrôlée. L'affichage indique **CONTROLE BALANCE** et, une fois le test terminé, **BALANCE EST O.K.**  
L'ID7-Base retourne ensuite automatiquement en service normal.

## 1.5 Nettoyage



### **DANGER: COURANT ELECTRIQUE**

→ Ne pas ouvrir le terminal de pesage ID7-Base pour le nettoyer.

### **ATTENTION**

- Assurez-vous que les douilles de raccord non utilisées soient recouvertes par des capuchons de protection, afin que les contacts des douilles soient protégés contre l'humidité et la saleté.
- Ne pas utiliser de nettoyeur à haute pression.

### **Nettoyage**

- Nettoyer le terminal de pesage ID7-Base avec un produit de nettoyage commercial pour verre ou matières plastiques.

## 2 Fonctions de base

### 2.1 Allumer et éteindre

#### Allumer à partir du mode Standby

→ Appuyer sur la touche ON/OFF.

L'affichage indique une valeur de poids en référence à la dernière valeur de tare et au point zéro.

#### Allumer par un nouveau démarrage

1. Décharger la plate-forme de pesage.
2. Maintenir la touche ON/OFF appuyée jusqu'à ce qu'il apparaisse dans l'affichage METTLER TOLEDO ID7 (réglage à l'usine) ou le texte que vous avez défini.  
La valeur de poids 0,000 kg apparaît ensuite.

La plate-forme de pesage a été relancée.

#### Remarque

Le texte qui apparaît lors de l'allumage par un nouveau démarrage, est déposé dans la mémoire de valeurs fixes de texte 20, voir paragraphe 4.3.2.

#### Eteindre

→ Appuyer sur la touche ON/OFF.

L'affichage s'éteint, le terminal de pesage ID7-Base se trouve en mode Standby. Point zéro et valeur de tare restent sauvegardés.

### 2.2 Remise à zéro

La remise à zéro corrige l'influence des légères saletés sur plateau de chargement. Quand il y a trop de saletés, qui ne peuvent pas être compensées par la remise à zéro, l'affichage indique HORS PORTEE.

#### Remise à zéro manuelle

1. Décharger la plate-forme de pesage.
2. Appuyer sur la touche REMISE A ZERO.  
L'affichage indique 0,000 kg.

#### Remise à zéro automatique

Pour les plates-formes de pesage soumises à vérification, le point zéro est corrigé automatiquement quand la plate-forme de pesage est déchargée.

Pour les plates-formes de pesage non soumises à vérification, la remise à zéro automatique peut être désactivée dans le Master Mode.

## 2.3 Tarage

### 2.3.1 Tarage manuel

1. Placer un récipient vide.
2. Appuyer sur la touche TARE.  
Le poids de tare est sauvegardé et l'affichage de poids est placé sur zéro.  
L'affichage indique le symbole NET.

#### Remarques

- Quand la plate-forme de pesage est déchargée, le poids de tare sauvegardé est affiché avec un signe négatif.
- La plate-forme de pesage sauvegarde uniquement **une** valeur de tare.

### 2.3.2 Tarage automatique

#### Condition

Il faut régler dans le Master Mode TARE AUTOMATIQUE OUI, voir paragraphe 4.4.

- Placer un récipient vide.  
Le poids du récipient est sauvegardé automatiquement et l'affichage de poids est mis à zéro.  
L'affichage indique le symbole NET.

#### Remarque

Quand la plate-forme de pesage est déchargée, le poids de tare sauvegardé est effacé.

### 2.3.3 Définir la valeur de tare

#### Entrer numériquement

1. Appuyer sur la touche DEFINITION TARE.
2. Entrer le poids de tare (poids du récipient) et valider avec ENTER.  
Quand la plate-forme de pesage est déchargée, le poids de tare entré est affiché avec un signe négatif.

#### Remarque

La touche CHANGEMENT DE FONCTION vous permet de sélectionner l'unité de poids pour l'entrée du poids de tare.

#### Corriger l'entrée

- Effacer l'entrée caractère par caractère avec la touche CLEAR et répéter l'entrée correctement.

#### Reprendre la valeur fixe de tare

L'ID7-Base a 999 mémoires de valeurs fixes de tare pour les poids de tare souvent utilisés, qui sont programmées dans le Master Mode.

1. Entrer le numéro de mémoire: 1 ... 999.
2. Appuyer sur la touche DEFINITION TARE.  
L'affichage indique le symbole NET ainsi que le poids net par rapport au poids de tare appelé.

### 2.3.4 Appeler le poids de tare sauvegardé actuellement

Le poids de tare sauvegardé peut être appelé actuellement.

- Entrer les touches INFO, puis DEFINITION TARE.  
Le poids de tare sauvegardé est alors affiché.

### 2.3.5 Effacer le poids de tare

- Décharger et tarer la plate-forme de pesage.  
– ou –
- Définir la valeur de tare 0.  
– ou –
- Entrer les touches DEFINITION TARE, puis CLEAR.

## 2.4 Pesage

### Pesage sans tarage

- Placer le produit à peser sur la plate-forme de pesage.  
Le poids brut (poids total) est affiché.

### Pesage avec tarage

1. Poser le récipient vide sur la plate-forme de pesage et tarer.
2. Remplir le produit à peser.  
L'affichage indique le poids net et le symbole NET.

### Pesage avec définition de tare

1. Placer le récipient plein sur la plate-forme de pesage.  
L'affichage indique le poids brut (poids total).
2. Définir le poids de tare ou appeler la mémoire des valeurs fixes de tare.  
L'affiche indique le poids net (contenu du récipient) et le symbole NET.

### Note

Lorsqu'on sélectionne une **plate-forme de pesage à plusieurs plages**, une indication de la plage de pesée momentanément active apparaît au-dessus du symbole de la balance.

## 2.5 Commutation sur une autre plate-forme de pesage

Vous pouvez raccorder jusqu'à 3 plates-formes de pesage à l'ID7-Base. Il est indiqué au terminal quelle est la plate-forme de pesage sélectionnée actuellement.

- Appuyer sur la touche BALANCE.  
La plate-forme de pesage suivante est sélectionnée.  
– ou –
- Entrer le numéro de la plate-forme de pesage et appuyer sur la touche BALANCE.  
La plate-forme de pesage souhaitée est sélectionnée.



### 3 Fonctions supplémentaires

Les 6 touches de fonction du terminal de pesage ID7-Base sont affectées différemment en fonction de la tâche de pesage. L'affectation actuelle est affichée par les touches de fonction.

La touche CHANGEMENT DE FONCTION permet de commuter sur d'autres affectations des touches de fonction.

Indépendamment du logiciel d'application, l'ID7-Base a les fonctions supplémentaires suivantes:

<b>DELT</b>	<b>DYN</b>	<b>UNIT</b>	<b>X 10</b>	<b>BRUT</b>	<b>MODE</b>
Pesage avec le Delta-Trac, voir 3.1	Pesage dynamique, voir 3.2	Changement d'unité de poids, voir 3.3	Augmenter la résolution, voir 3.4. Cette touche n'est pas occupée quand le mode contrôle est activé en permanence	Afficher le poids brut, voir 3.5	Activer le Master Mode, voir chapitre 4

<b>MULT-TARE</b>	<b>ADD-TARE</b>	<b>INTER-T</b>
Fonction tare multiplicative, voir 3.7	Fonction tare additionnelle, voir 3.8	Tare intermédiaire, voir 3.9

Si au moins un point de commutation dynamique est configuré en Master Mode (voir page 54), la deuxième ligne de touches de fonction reçoit l'affectation suivante:

<b>SETP</b>			<b>MUL-T</b>	<b>ADD-T</b>	<b>ZWI-T</b>
Définir des points de commutation dynamiques, voir 3.6			Fonction tare multiplicative, voir 3.7	Fonction tare additionnelle, voir 3.8	Tare intermédiaire, voir 3.9

#### 3.1 Pesage avec le DeltaTrac

Le DeltaTrac est un affichage analogique qui facilite la lecture des résultats de pesage.

Dans le Master Mode, vous pouvez sélectionner pour les différentes tâches de pesage DOSAGE, CLASSIFICATION ou CONTROLE la représentation de DeltaTrac.

##### Remarque

- Les signaux DeltaTrac vous permettent de commander également les lampes, les clapets ou les ventiles, voir paragraphe 4.5.4.

**Application  
DOSAGE**

Pour le pesage à un poids de consigne avec contrôle de tolérance

**Exemple: Poids de consigne = 1.000 kg, tolérance = 1 %**



Valeur de poids pas encore atteinte



Poids dans la tolérance



Poids de consigne atteint exactement

**Application  
CLASSIFICATION**

Pour juger les échantillons comme CORRECT, TROP LEGER ou TROP LOURD, par rapport à un poids de consigne et les tolérances +/- prédéfinies.

**Exemple: Poids de consigne = 1.000 kg, tolérance = 1 %**

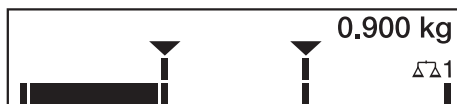

TROP LEGER  
Poids en dessous de la limite de tolérance



CORRECT  
Poids dans la tolérance



TROP LOURD  
Poids au-dessus de la limite de tolérance

**Application  
CONTROLE**

Pour déterminer la divergence entre le poids de consigne par rapport au poids réel.

**Exemple: Poids de consigne = 1.000 kg, tolérance = 1 %**

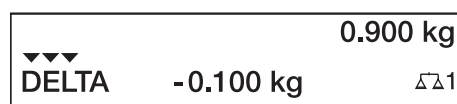

Poids en dessous de la limite de tolérance  
Différence: -0.100 kg



Poids dans la tolérance  
Différence: +0.002 kg

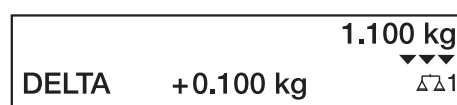

Poids au-dessus de la limite de tolérance  
Différence: +0.100 kg

### 3.1.1 Définition des valeurs de consigne DeltaTrac

#### Entrer numériquement la valeur de consigne DeltaTrac

1. Appuyer sur la touche DELT.
2. Entrer le poids de consigne et valider avec ENTER.
3. Entrer la tolérance en % du poids de consigne et valider avec ENTER.

#### Remarque

La touche CHANGEMENT DE FONCTION vous permet de sélectionner l'unité de poids pour l'entrée des valeurs de consigne DeltaTrac.

#### Corriger l'entrée

→ Corriger caractère par caractère l'entrée avec la touche CLEAR.

#### Reprise des valeurs fixes

Le terminal de pesage ID7-Base a 999 mémoires de valeurs fixes DeltaTrac pour les valeurs de consigne et les tolérances souvent utilisées, qui sont programmées dans le Master Mode.

1. Entrer le numéro de la mémoire des valeurs fixes DeltaTrac: 1 ... 999.
2. Appuyer sur la touche DELT.

#### Modèle de référence

1. Appuyer sur la touche DELT.
2. Placer le modèle sur la plate-forme de pesage et valider avec la touche BALANCE.
3. Uniquement pour DOSAGE et CLASSIFICATION:  
Entrer la tolérance et valider avec ENTER.
4. Enlever le modèle de la plate-forme de pesage.

#### Valeurs limites

Valeur minimale de consigne	10 digit, réglable en Master Mode, voir point 4.3
Valeur maximale de consigne	charge maximale configurée
Valeur minimale de tolérance	1 digit
Valeur maximale de tolérance	10 % pour les applications DOSAGE, CONTROLE 50 % pour l'application CLASSIFICATION

#### Remarque

Quand les valeurs limites ne sont pas respectées, un message apparaît dans l'affichage, par ex. MIN-DEL = ..., pour une valeur de consigne trop petite.

#### Effacer la valeur de consigne DeltaTrac

→ Appuyer sur les touches DELT, puis CLEAR.  
Il est brièvement affiché DELTA EFFACE, ensuite l'affiche de poids apparaît.

### 3.2 Pesage dynamique

La fonction pesage dynamique vous permet de peser des produits instables à peser, par ex. des animaux vivants. Vous déterminez à cet effet le nombre de cycles de pesage nécessaire pour fixer la valeur de poids.

1. Placer le récipient sur la valeur de pesage.
2. Tarer la plate-forme de pesage.
3. Placer le produit à peser dans le récipient.
4. Appuyer sur la touche DYN et entrer le nombre de cycles de pesage.  
Valeurs possibles: 1 ... 255.
5. Lancer le pesage dynamique avec la touche ENTER.
6. Une fois le temps de cycle écoulé, il apparaît dans la ligne du milieu l'affichage:  
RESULTAT x.xxxx kg.  
Cet affichage reste jusqu'à ce que le pesage suivant soit lancé ou qu'il soit effacé.

**Effacer le résultat** → Appuyer sur la touche CLEAR.

#### Remarques

- Les résultats du pesage dynamique sont imprimés automatiquement quand le bloc Master Mode IMPRESSION AUTOMATIQUE est sélectionné, voir paragraphe 4.3.2.
- Pour le pesage dynamique, la représentation remplissant l'affichage de la valeur de poids BIG WEIGHT DISPLAY n'est pas possible.
- Le pesage dynamique peut être aussi lancé par l'instruction d'interface AW016..., voir paragraphe 6.2.

### 3.3 Changement d'unité de poids

Quand il est configuré dans le Master Mode une deuxième unité de poids en supplément, il est possible de commuter entre les deux unités de poids.

- Appuyer sur la touche UNIT.  
La valeur de poids est affichée dans la deuxième unité.

#### Remarque

Les deuxièmes unités de poids possibles sont: g, kg, lb, oz, ozt, dwt.

### 3.4 Travailler avec une résolution plus élevée

Selon le réglage en bloc Master Mode MODE CONTROL (voir page 34), la valeur de poids peut être affichée dans une résolution plus élevée en permanence ou sur appel. Les valeurs poids dans une résolution plus élevée sont caractérisées par une \*.

#### Afficher la valeur de poids dans une plus haute résolution

→ Appuyer sur la touche X 10.

La valeur de poids est affichée dans une résolution au moins 10 fois plus élevée.

La résolution plus élevée est affichée jusqu'à ce qu'on appuie de nouveau sur la touche X 10.

#### Note

Sur les plates-formes de pesage soumises à vérification, la valeur de poids apparaît dans une résolution plus élevée tant que l'on appuie sur la touche X 10.

### 3.5 Afficher le poids brut

Le poids brut ne peut être affiché que lorsque une valeur de poids est mémorisée.

→ Appuyer sur la touche BRUT et la maintenir appuyée.

Le poids brut est affiché.

### 3.6 Définir des points de commutation dynamiques

#### Conditions

- L'interface 4/I/O ID7 ou le box relais 8 ID7 sont raccordés.
- En Master Mode, le SETPOINT MODE OUI et au moins un point de commutation dynamique sont configurés.

#### Utilisation

En cas de dépassement vers le haut ou vers le bas des valeurs de point de commutation prédéfinies, les sorties numériques sont activées, p. ex. pour la commande de lampes, clapets, vannes...

Les points de commutation dynamiques peuvent être réglés individuellement pour chaque pesée. Ils sont conservés jusqu'à ce qu'ils soient effacés ou écrasés par une nouvelle valeur.

#### Prédéfinir des points de commutation

1. Appuyer sur la touche SETP, l'invite de commandes pour le premier point de commutation dynamique apparaît.
2. Introduire la valeur de poids désirée et confirmez avec ENTER.
3. Si d'autres points de commutation dynamiques sont configurés, l'invite de commandes apparaît pour le point de commutation dynamique suivant.
4. Introduire la valeur de poids désirée et confirmez avec ENTER.
5. Répéter la procédure jusqu'à ce que tous les points de commutation soient introduits.

**Effacer des points de commutation**

→ Appuyer sur la touche SETP et effacer la valeur avec la touche CLEAR.

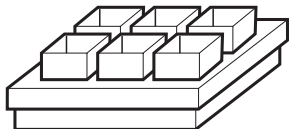
**3.7 Fonction de tare multiplicative**

La fonction de tare multiplicative est particulièrement adaptée quand des palettes sont remplies avec les mêmes récipients.

Quand le nombre des récipients et la tare du récipient individuel sont connus, le terminal de pesage ID7-Base calcule la tare totale.

1. Appuyer sur la touche MULT-TARE.
2. Entrer le poids de tare connu du récipient individuel et valider avec ENTER.
3. Entrer le nombre de récipients et valider avec ENTER.  
Quand la plate-forme de pesage n'est pas chargée, il apparaît dans l'affichage la valeur de tare totale avec signe négatif.

**Remarque**

La touche CHANGEMENT DE FONCTION permet de sélectionner l'unité de poids pour l'entrée du poids de tare.

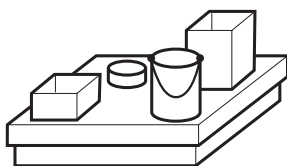
**3.8 Fonction de tare additionnelle**

La fonction de tare additionnelle vous permet, pour les pesages liés, de soustraire la tare des récipients supplémentaires dont le poids de tare est connu, par ex. quand des récipients lourds sont remplis sur une palette.

1. Placer le récipient et appuyer sur la touche ADD-TARE.
2. Entrer le poids de tare connu et valider avec ENTER.  
Le poids net total apparaît dans l'affichage de poids.

**Remarque**

La touche CHANGEMENT DE FONCTION permet de sélectionner l'unité de poids pour l'entrée du poids de tare.

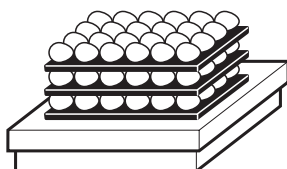
**3.9 Tare intermédiaire**

La fonction tare intermédiaire vous permet de déterminer pour les pesages liés des poids de tare supplémentaires, sans perdre le poids brut total et le poids net total.

**Exemple**

Dans les services de production ou d'expédition, des cartons sont placés entre différentes couches dans le réservoir de transport. On peut enlever la tare du poids de ce carton avec cette fonction.

1. Appuyer sur la touche INTER-T.
2. Poser la tare intermédiaire, par ex. carton, et valider avec ENTER.  
La valeur de poids net est conservée.

### 3.10 Afficher le code d'identification et tester la plate-forme de pesage

A chaque modification de la configuration de la plate-forme de pesage, le code d'identification augmente de 1. Pour les plates-formes de pesage soumises à vérification, le code d'identification affiché doit correspondre au code d'identification sur l'autocollant, la vérification n'est autrement plus valable.

#### Afficher le code d'identification

→ Maintenir la touche REMISE A ZERO jusqu'à ce que l'affichage indique CODE D'IDENT = ....

#### Tester la plate-forme de pesage

→ Appuyer de nouveau sur la touche REMISE A ZERO.  
La plate-forme de pesage raccordée est contrôlée. L'affichage indique CONTROLE BALANCE et, une fois le test terminé, BALANCE EST O.K.

#### Remarque

Quand la plate-forme de pesage n'est pas correcte, l'affichage indique ERREUR BALANCE.

### 3.11 Identifications

Le terminal de pesage ID7-Base possède 4 mémoires de données d'identification pour déposer les données d'identification Code A ... Code D.

Les mémoires portent un nom, par ex. N° d'article, et ont un contenu qui identifie le pesage actuel, par ex. 1234567.

Les mémoires sont citées en Master Mode, on peut noter la désignation sur le clavier. Quand on actionne les touches CODE, la désignation apparaît dans l'affichage.

Les données d'identification Code A ... Code D peuvent être entrées ou appelées à chaque pesage et sont imprimées immédiatement.

#### 3.11.1 Entrer l'identification

Une identification peut contenir 20 caractères au maximum.

#### Entrer une identification numérique

1. Appuyer sur l'une des touches CODE A ... CODE D.
2. Entrer les données d'identification Code A ... Code D au clavier numérique et valider avec ENTER.

### Entrer une identification alphanumérique

- Appuyer sur l'une des touches CODE A ... CODE D.  
Les touches de fonction reçoivent l'affectation suivante:

ABCDE	FGHIJ	KLMNO	PQRST	UVWXY	Z/(-)
Sélection d'une lettre de A à E	Sélection d'une lettre de F à J	Sélection d'une lettre de K à O	Sélection d'une lettre de P à T	Sélection d'une lettre de U à Y	Sélection de la lettre Z et des caractères spéciaux

- Sélectionner le groupe de lettres souhaité, par ex. la touche KLMNO.
- Sélectionner la lettre souhaitée.  
L'affichage passe de nouveau à la sélection ci-dessus.
- Pour les caractères suivants de l'entrée, répéter les opérations 2 et 3.

#### Remarque

Les lettres et les chiffres peuvent se combiner comme vous le voulez.

### Appeler la mémoire des valeurs fixes de textes fixes

Le terminal de pesage ID7-Base possède 999 mémoires pour les textes fixes qui peuvent être programmés dans le Master Mode et être utilisés comme identifications. Vous pouvez voir dans la liste en annexe quels sont les textes fixes programmés.

- Entrer le numéro de mémoire: 1 ... 999.
- Appuyer sur l'une des touches CODE A ... CODE D.  
Le texte fixe sauvegardé est maintenant assigné à l'identification sélectionnée Code A ... Code D.

### Autres possibilités d'entrée

Les identifications peuvent être également entrées par un lecteur de codes barres, voir paragraphe 3.14, ou par un clavier externe, voir paragraphe 3.15.

#### 3.11.2 Effacer les identifications

- Appuyer sur la touche souhaitée CODE A ... CODE D et effacer le contenu de la mémoire avec la touche CLEAR.



### 3.12 Appeler des informations

Il est possible d'appeler au terminal de pesage ID7-Base des contenus de mémoire et des informations sur le système.

1. Appuyer sur la touche INFO.

Il apparaît ensuite l'affectation suivante des touches de fonction:

DELT	TARE	TEXTE	ALIBI	DATE	VERS
Afficher les valeurs DeltraTrac	Afficher le poids de tare	Afficher les textes fixes et le nom des touches A ... D	Pour appeler le contenu de la mémoire alibi. La sélection n'apparaît que lorsque Alibi Memory-ID7 est monté.	Afficher la date et l'heure	Afficher les numéros de version des modules logiciel intégrés

2. Sélectionner l'information souhaitée.

L'information est affichée pendant la DUREE AFFICHAGES réglée, l'ID7-Base repasse ensuite au mode de pesage.

#### Remarques

- Quand plusieurs valeurs sont affichées, l'ID7-Base passe à la valeur suivante automatiquement après la DUREE AFFICHAGES réglée.
- La touche CLEAR permet de passer directement à la valeur suivante ou de commuter dans le mode de pesage.
- Quand l'imprimante GA46 est raccordée, les numéros de version des modules logiciels intégrés sont imprimés automatiquement.

#### 3.12.1 Appeler une mémoire de valeurs fixes

1. Appuyer sur la touche INFO.
2. Entrer le numéro de la mémoire de valeurs fixes et, selon la mémoire de valeurs fixes souhaitée, appuyer sur la touche DELT, TARE ou TEXTE.

#### Appeler le nom des touches CODE A ... CODE D

1. Appuyer sur la touche INFO.
2. Appuyer sur l'une des touches CODE A ... CODE D.  
L'affichage indique le code actuel.

### 3.13 Imprimer ou transférer les données

Quand une imprimante ou un PC est raccordé, il est possible d'imprimer des résultats de pesage ou de les transférer au PC.

Vous pouvez régler dans le Master Mode les points suivants:

- Les données qui sont imprimées ou transférées,
- transfert manuel ou automatique de données,
- touche qui déclenche l'impression ou le transfert de données.

#### Réglage à l'usine

- Déclenchement manuel avec la touche ENTER.
- Le contenu de l'affichage est transféré ou imprimé.

### 3.14 Entrer des valeurs par le lecteur de codes barres

Si un lecteur de codes barres est connecté au terminal de pesage ID7-Base, vous pouvez effectuer toutes les entrées demandées, comme par ex. les identifications ou les définitions de valeurs de consigne, au moyen du lecteur de codes barres.

#### 3.14.1 Lire n'importe quelles entrées au moyen du lecteur de codes barres

##### Exemple Lire l'identification Code A

1. Appuyer sur la touche CODE A, l'ID7-Base attend l'entrée du Code A.
2. Entrer l'identification Code A avec le lecteur de codes barres.  
L'identification lue est affichée.
3. Valider l'entrée de codes barres avec ENTER.

#### 3.14.2 Lire directement avec le lecteur de codes barres une entrée souvent utilisée

Quand votre mode de travail demande toujours la même entrée, vous pouvez configurer dans le Master Mode (voir paragraphe 4.5.3) le lecteur de codes barres de manière à ce qu'aucune pression de touche supplémentaire soit nécessaire au terminal ID7-Base pour l'entrée du code barre.

##### Exemple Les codes barres sont lus automatiquement comme Code A

Quand votre mode de travail demande l'entrée du Code A:

- Entrer l'identification Code A avec le lecteur de codes barres.  
L'information lue est affichée et est traitée automatiquement par l'ID7-Base comme Code A.

### 3.15 Travailler avec le clavier externe

Parallèlement aux touches alpha et aux touches numériques, on peut commander les autres fonctions de balance suivantes à l'aide du clavier externe AK-MFII.

Fonction au ID7-Base	Clavier externe	Fonction au ID7-Base	Clavier externe
Touche de fonction F1	F1	Touche CODE A	Shift F1
Touche de fonction F2	F2	Touche CODE B	Shift F2
Touche de fonction F3	F3	Touche CODE C	Shift F3
Touche de fonction F4	F4	Touche CODE D	Shift F4
Touche de fonction F5	F5		
Touche de fonction F6	F6		
Touche CHANGEMENT DE FONCTION	F7		
Touche INFO	F8		
Touche BALANCE	F9	Touche BALANCE	Shift F9
Touche REMISE A ZERO	F10	Touche REMISE A ZERO	Shift F10
Touche TARE	F11	Touche TARE	Shift F11
Touche DEFINITION TARE	F12	Touche DEFINITION TARE	Shift F12

#### Remarque

Vous pouvez régler la langue de votre clavier externe dans le bloc Master Mode LAYOUT EXT. CLAVIER, voir page 32.

### 3.16 Travailler avec un deuxième affichage

On peut raccorder à l'ID7-Base un terminal de pesage ID1 Plus, ID3s ou un autre terminal de pesage ID7-... en tant que deuxième affichage.

#### Conditions

- Interface CL 20mA-ID7 installée en mode de service passif (réglage à l'usine).
- Réglage AUTO-DIR sélectionné dans le Master Mode (voir page 43).
- Le terminal de pesage en tant que deuxième affichage est raccordé par le câble 00 504 511.

#### Possibilités de commande au deuxième affichage

Les fonctions suivantes sont également possibles sur le deuxième affichage:

- Remise à zéro
- Tarage

#### ID7-... comme deuxième affichage

Sur l'ID7-... , la valeur de poids est représentée, comme deuxième affichage, dans tout l'affichage (BIG WEIGHT DISPLAY OUI).

## 4 Réglages en Master Mode

### 4.1 Aperçu du Master Mode

Vous adaptez dans le Master Mode le terminal de pesage ID7-Base à vos besoins. Le Master Mode est divisé selon la configuration en 4 ou 5 blocs Master Mode qui sont de même divisés en d'autres blocs.

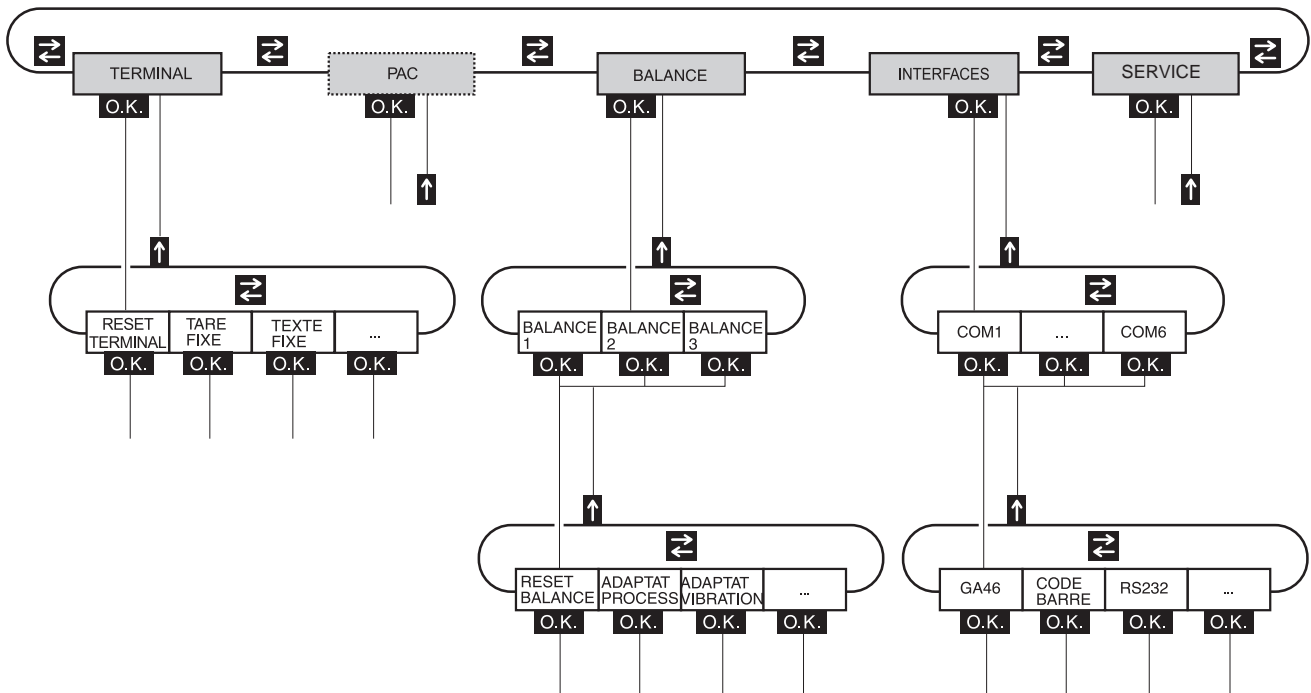

**TERMINAL** Pour les réglages du système, comme par ex. entrer la date et l'heure ou charger des textes fixes, voir paragraphe 4.3.2.

**PAC** Pour le réglage des paramètres spécifiques à l'application.  
Ce bloc n'apparaît pas à l'ID7-Base.

**BALANCE** Pour sélectionner une des plates-formes de pesage raccordée. Vous réglez pour chaque plate-forme de pesage sélectionnée les paramètres qui concernent la valeur de poids, par ex. contrôle stabilisation, unité etc., voir paragraphe 4.4.

**INTERFACES** Pour sélectionner un port. Vous réglez ensuite pour chaque port les paramètres de communication, voir paragraphe 4.5.

**SERVICE** Pour la configuration de la (des) plate(s)-forme(s) de pesage.  
Pour les plates-formes de pesage IDNet, uniquement pour les techniciens du service après-vente METTLER TOLEDO.

## 4.2 Commande du Master Mode

### 4.2.1 Accès au Master Mode

- Appuyer sur la touche MODE.  
Si l'affectation actuelle des touches de fonction ne comprend pas MODE, presser la touche CHANGEMENT DE FONCTION plusieurs fois jusqu'à ce que apparaisse la touche MODE.
- Entrer le code personnel, si configuré.  
L'affichage montre le premier bloc Master Mode TERMINAL.

### 4.2.2 Affectation des touches de fonction dans le Master Mode

Dans le Master Mode, les touches de fonction sont affectées comme suit:

←	→		↑	FIN	OK
Passer au sein d'un niveau au bloc précédent	Passer au sein d'un niveau au bloc suivant		Quitter le niveau et retourner au bloc de rang supérieur	Quitter le Master Mode et retourner en service normal	Appeler le bloc de rang inférieur ou valider la sélection

→ Sélectionnez la fonction en actionnant la touche de fonction.

#### Exemple

→ Appuyez sur la touche FIN.  
Vous quittez ainsi le Master Mode et retournez en service normal.

#### Quand les touches de fonction sont affectées différemment

→ Actionnez sur la touche CHANGEMENT DE FONCTION jusqu'à ce que l'affectation des touches de fonction montrées ci-dessus apparaisse.

### 4.2.3 Orientation dans le Master Mode

Afin de garantir une meilleure orientation, l'affichage indique les dernières opérations dans le chemin d'accès du bloc Master Mode actuel.

#### Exemple

Les 3 lignes supérieures de l'affichage indiquent le chemin d'accès suivant pour la sélection DeltaTrac DOSAGE:

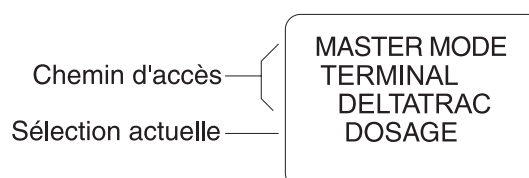

#### **4.2.4 Entrées dans le Master Mode**

Les entrées dans le Master Mode sont soumises aux règles de base suivantes:

- Valider les entrées (alpha)numériques avec ENTER.
- Entrée alphanumérique avec l'ID7-Base: voir paragraphe 3.11.
- Pour reprendre la valeur affichée: Appuyer sur la touche ENTER.

#### **4.2.5 Accès d'urgence dans le Master Mode**

Quand un code personnel a été défini pour l'entrée dans le Master Mode et que vous l'avez oublié, vous pouvez tout de même accéder au Master Mode:

→ Entrer la séquence de frappe C, L, E, A, R comme code personnel.

### 4.3 Bloc Master Mode TERMINAL

#### 4.3.1 Aperçu du bloc Master Mode TERMINAL

Effectuez dans le bloc Master Mode TERMINAL les réglages de système suivants:

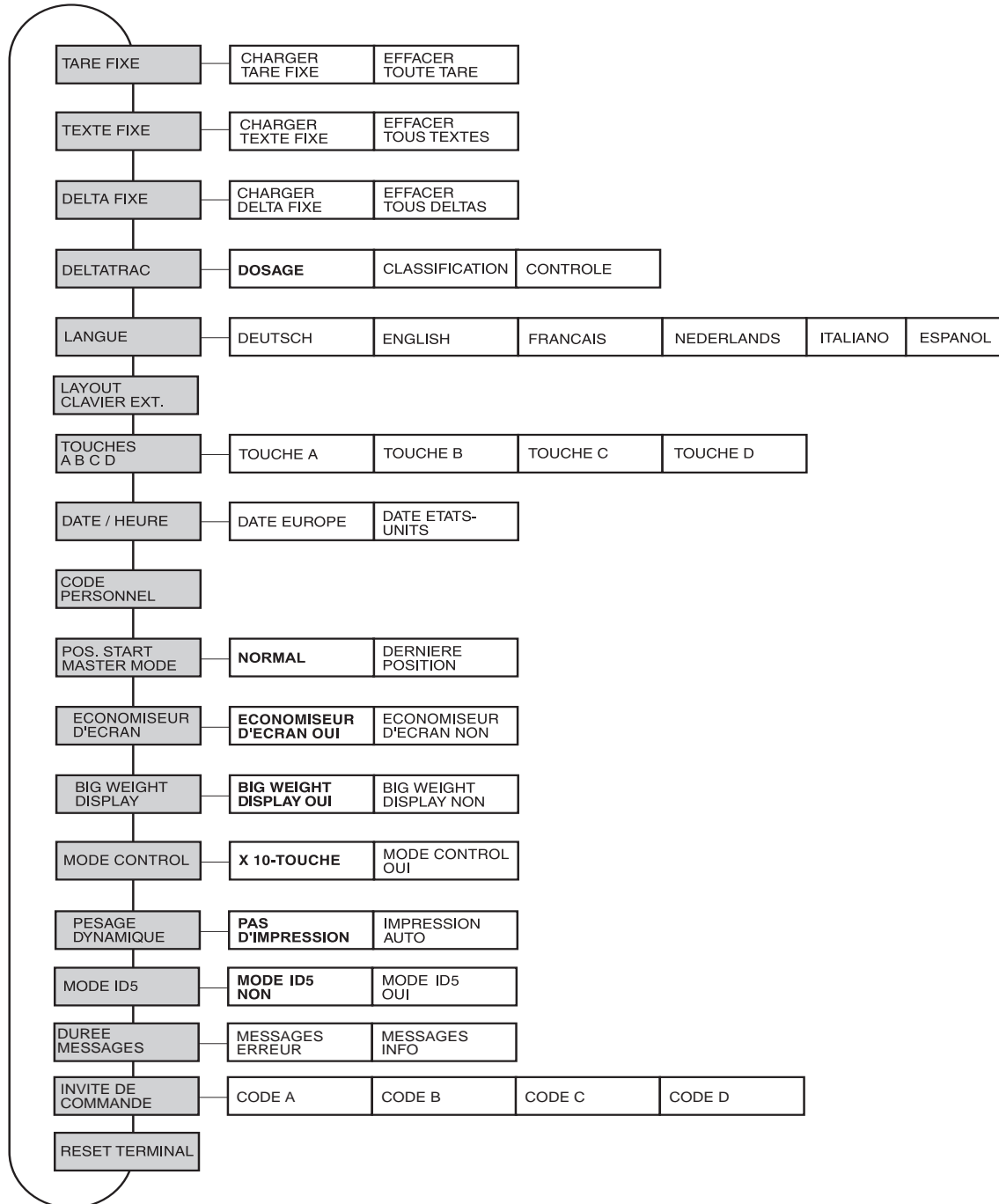

**Légende**

- Les blocs sur fond **gris** sont décrits en détail par la suite.
- Les réglages à l'usine sont imprimés en **caractères gras**.



### 4.3.2 Réglages dans le bloc Master Mode TERMINAL

<b>TARE FIXE</b>	<b>Déposer les valeurs de tare à l'épreuve des coupures de courant dans les mémoires de valeurs fixes de tare</b>
CHARGER TARE FIXE	<ol style="list-style-type: none"> <li>1. Entrer le numéro de mémoire N° TARE FIXE: 1 ... 999.</li> <li>2. Entrer la valeur de tare pour la mémoire sélectionnée dans l'unité affichée.</li> <li>3. Pour charger d'autres valeurs fixes de tare, répéter les deux premières opérations.</li> <li>4. Quitter l'entrée: Valider le N° TARE FIXE avec ENTER sans entrée.</li> </ol>
EFFACER TOUTE TARE	Effacer toutes les mémoires de valeurs fixes de tare.

<b>TEXTE FIXE</b>	<b>Déposer les textes à l'épreuve des coupures de courant dans les mémoires des valeurs fixes de texte</b>
	Les textes peuvent être assignés par ex. comme identifications ou sortir en supplément lors de l'impression.
CHARGER TEXTE FIXE	<ol style="list-style-type: none"> <li>1. Entrer le numéro de mémoire N° TEXTE FIXE: 1 ... 999.</li> <li>2. Entrer le texte pour la mémoire sélectionnée: 20 caractères au max.</li> <li>3. Pour charger d'autres textes fixes, répéter les deux premières opérations.</li> <li>4. Quitter l'entrée: Valider N° TEXTE FIXE avec ENTER sans entrée.</li> </ol>
EFFACER TOUS TEXTES	Effacer toutes les mémoires de valeurs fixes de texte.
Remarque	Le N° de texte fixe 20 est affiché lors de la mise en marche avec nouveau lancement, voir paragraphe 2.1.

<b>DELTA FIXE</b>	<b>Déposer les combinaisons poids de consigne/tolérance à l'épreuve des coupures de courant dans les mémoires de valeurs fixes DeltaTrac</b>
CHARGER DELTA FIXE	<ol style="list-style-type: none"> <li>1. Entrer le numéro de mémoire N° DELTA FIXE: 1 ... 999.</li> <li>2. Entrer le poids de consigne CONS dans l'unité affichée.</li> <li>3. Entrer la tolérance TOL en %.</li> <li>4. Pour entrer d'autres Delta Fixe, répéter les trois premières opérations.</li> <li>5. Quitter l'entrée: Valider le numéro de mémoire avec ENTER sans entrée.</li> </ol>
EFFACER TOUS DELTAS	Effacer toutes les mémoires de valeurs fixes DeltaTrac.

<b>DELTATRAC</b>	<b>Régler l'application DeltaTrac</b>
TYPE	Sélectionner l'application DeltaTrac
DOSAGE	Peser par addition le poids de consigne dans une zone de tolérance (réglage à l'usine).
CLASSIFICATION	A l'aide du poids de consigne et de la tolérance, juger les échantillons comme correct, trop léger ou trop lourd.
CONTROLE	Fixer la divergence entre le poids de consigne et le poids réel.
IMPRES. AUTO DANS LES TOL	Impression automatique lorsque le poids réel est dans la tolérance prédéfinie.
IMPRES. SI DANS LES TOL	Impression uniquement si le poids réel est dans la tolérance prédéfinie
MIN. DELTA	Définir la consigne de poids minimale, réglable de 10 ... 100 d Réglage d'usine: 40 d

<b>LANGUE</b>	<b>Sélectionner la langue de dialogue</b>
	Réglage possible: allemand, anglais, français, hollandais, italien, espagnol

<b>LAYOUT CLAVIER EXT.</b>	<b>Sélectionner le layout clavier du clavier externe raccordé</b>
	Réglage possible: Allemagne, Angleterre, France, Hollande, Italie, Espagne, Scandinavie, Russie, Pologne, Belgique, Suisse, Slovaquie, République tchèque, Amérique latine, Canada, ...

<b>TOUCHES A B C D</b>	<b>Nommer les touches d'identification CODE A ... CODE D</b>
TOUCHE A TEXTE LONGUEUR	Données d'identification CODE A Réglage à l'usine: ARTICLE N° Max.: 30 caractères possibles, réglage d'usine: 20 caractères
TOUCHE B TEXTE LONGUEUR	Données d'identification CODE B Réglage à l'usine: ORDRE N° Max.: 30 caractères possibles, réglage d'usine: 20 caractères
TOUCHE C TEXTE LONGUEUR	Données d'identification CODE C Réglage à l'usine: CODE N° Max.: 30 caractères possibles, réglage d'usine: 20 caractères
TOUCHE D TEXTE LONGUEUR	Données d'identification CODE D Réglage à l'usine: DOCUMENT N° Max.: 30 caractères possibles, réglage d'usine: 20 caractères

<b>DATE / HEURE</b>	<b>Entrer la date et l'heure</b>
TYPE EUROPE ETATS-UNIS	Date et heure de manière européenne: Jour.Mois.Année / (24) Heures.Minutes.Secondes.  Date et heure de manière américaine: Mois.Jour.Année / (12) Heures.Minutes.Secondes. AM/PM
DATE	Entrer la date selon le type sélectionné
HEURE	Entrer l'heure selon le type sélectionné
Remarques	<ul style="list-style-type: none"> <li>• Entrer les chiffres à une position en les faisant précéder d'un zéro.</li> <li>• Commutation entre AM et PM: Appuyer sur la touche CHANGEMENT DE FONCTION.</li> <li>• On peut imprimer la date et l'heure.</li> <li>• L'heure continue à tourner quand le terminal est désactivé.</li> </ul>

<b>CODE PERSONNEL</b>	<b>Charger ou effacer le code pour l'accès au Master Mode</b>
CODE	Entrer un code avec 8 caractères alphanumériques au maximum.
Remarque	Quand un code n'a pas été entré, l'accès au Master Mode est libre.

<b>POS. START MASTER MODE</b>	<b>Sélectionner la position de lancement pour l'accès au Master Mode</b>
NORMAL	La sélection des blocs Master Mode commence toujours avec le bloc TERMINAL (réglage à l'usine).
DERNIERE POSITION	Lors de l'accès au Master Mode, le dernier bloc traité est immédiatement affiché.

<b>ECONOMISEUR D'ECRAN</b>	<b>Activer ou désactiver l'économiseur d'écran</b>
TEMPS D'ATTENTE	Entrée la durée jusqu'à l'activation de l'économiseur d'écran. Valeurs possibles: 1 ... 99 minutes
Remarque	Afin de maintenir tous les éléments du display à la même intensité lumineuse, nous vous conseillons de ne pas désactiver l'économiseur d'écran.

<b>BIG WEIGHT DISPLAY</b>	<b>Activer ou désactiver la représentation remplissant l'affichage de la valeur de poids</b>
	Réglage à l'usine: BIG WEIGHT DISPLAY OUI

<b>MODE CONTROLE</b>	<b>Régler le mode contrôle</b>
X 10-TOUCHE	Activation du mode contrôle avec la touche X 10 (réglage à l'usine)
MODE CONTROLE OUI	Ce réglage n'est possible que pour les balances non vérifiées. Le terminal de pesage travaille toujours dans la résolution plus élevée.

<b>PESAGE DYNAMIQUE</b>	<b>Régler l'impression pour le pesage dynamique</b>
PAS D'IMPRESSION	Les résultats du pesage dynamique ne sont pas imprimés automatiquement (réglage à l'usine).
IMPRESSION AUTO	Chaque résultat est imprimé automatiquement pour le pesage dynamique. Les valeurs de poids dynamiques sont signalées par "Résultat:" sur l'impression.



RESET TERMINAL	Remettre toutes les fonction terminal sur le réglage à l'usine
	DELTATRAC                      Dosage POS. START MASTER MODE      Normal BIG WEIGHT DISPLAY              Oui PESAGE DYNAMIQUE              pas d'impression MODE CONTROLE                  X 10-touche MODE ID5                          Non DUREE MESSAGES                2 / 3 secondes INVITE DE COMMANDES          Non
Remarque	Les mémoires de valeurs fixes ne sont ici pas concernées.

## 4.4 Bloc Master Mode BALANCE

On sélectionne la plate-forme de pesage dans le premier bloc: BALANCE 1 ... BALANCE 3.

Les autres possibilités de réglage sont les mêmes pour toutes les plates-formes de pesage raccordées.

### 4.4.1 Aperçu du bloc Master Mode BALANCE

Dans le bloc Master Mode BALANCE, vous pouvez effectuer les réglages suivants pour la valeur de poids:

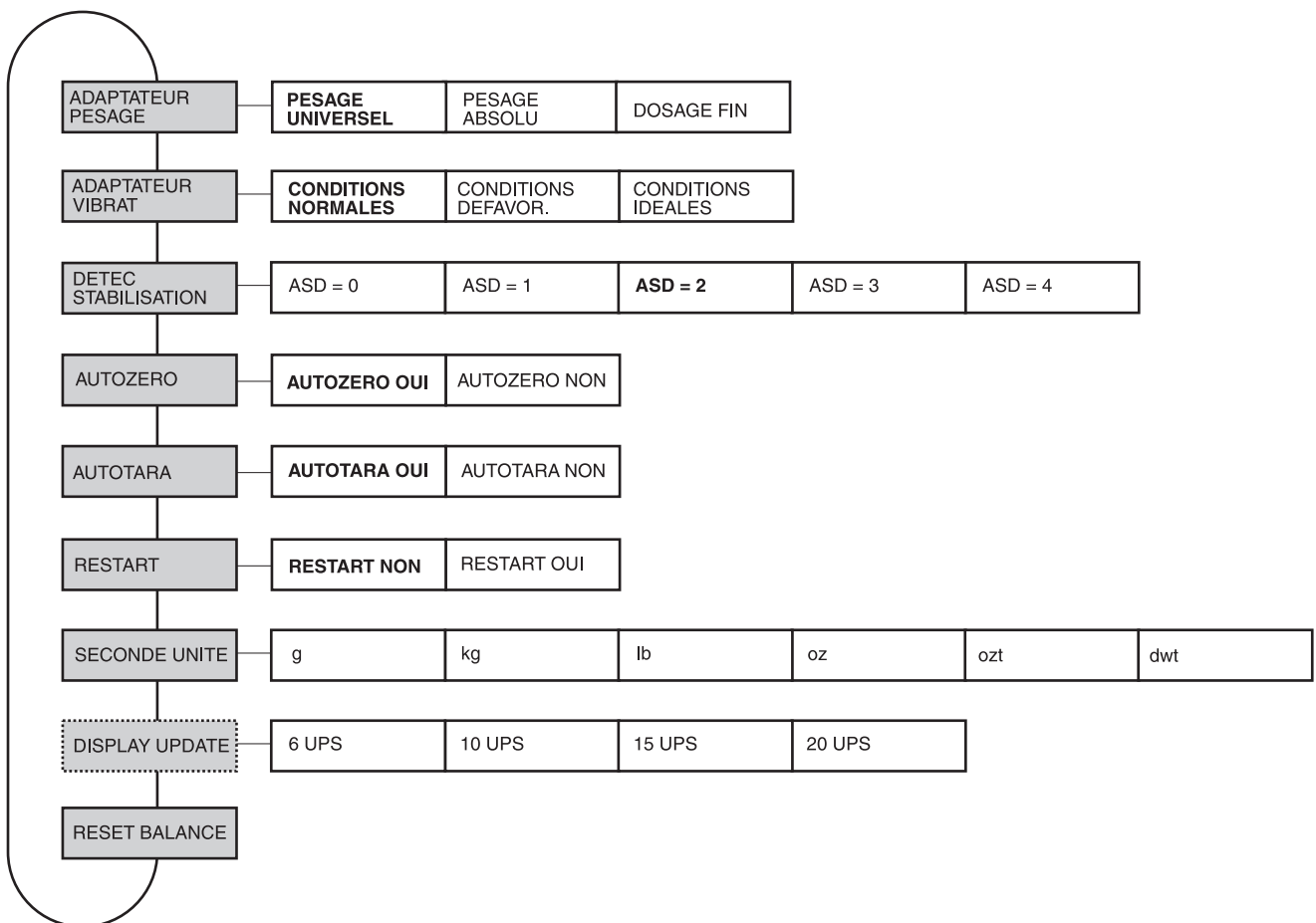

- Légende**
- Les blocs sur fond **gris** sont décrits en détail par la suite.
  - Les réglages à l'usine sont imprimés en caractères **gras**.
  - Les blocs qui n'apparaissent qu'à certaines conditions sont en **pointillés**.

#### 4.4.2 Réglages dans le bloc Master Mode BALANCE

<b>ADAPTATEUR PESAGE</b>	<b>Adapter la plate-forme de pesage au produit à peser</b>
PESAGE UNIVERSEL	Pour les corps solides, le dosage grossier ou le pesage de contrôle (réglage à l'usine).
PESAGE ABSOLU	Pour les corps solides et le pesage dans des conditions extrêmes (par ex. fortes vibrations ou pesage d'animaux).
DOSAGE FIN	Pour produits à doser liquides ou pulvérulents.

<b>ADAPTATEUR VIBRAT</b>	<b>Adapter la plate-forme de pesage aux influences de vibration de l'environnement</b>
CONDITIONS NORMALES	Réglage à l'usine.
CONDITIONS DEFAVOR.	La plate-forme de pesage travaille plus lentement, mais est toutefois moins sensible, adaptée par ex. pour les oscillations de bâtiments et les vibrations au lieu de pesage.
CONDITIONS IDEALES	La plate-forme de pesage travaille très vite, mais est toutefois très sensible, adaptée par ex. pour un lieu de pesage très calme et stable.

<b>DETEC STABILISATION</b>	<b>Adapter le contrôle automatique de stabilisation</b>
	<p>Réglages possibles:</p> <p>ASD = 0    Contrôle de stabilisation désactivé (uniquement pour les plates-formes de pesage non soumises à vérification)</p> <p>ASD = 1    affichage rapide                    bonne consistance</p> <p>ASD = 2    ▲    ▼ (Réglage à l'usine)</p> <p>ASD = 3    ▲    ▼</p> <p>ASD = 4    affichage lent                            très bonne consistance</p>

<b>AUTOZERO</b>	<b>Activer ou désactiver la correction automatique point zéro</b>
	<p>La correction automatique point zéro corrige, quand la plate-forme n'est pas chargée, le poids de légères saletés.</p> <p>Réglage à l'usine: AUTOZERO OUI</p>
Remarque	Pour les plates-formes de pesage soumises à vérification, la correction point zéro est toujours activée.



<b>AUTOTARA</b>	<b>Activer ou désactiver le tarage automatique</b>
	Réglage à l'usine: AUTOTARA NON

<b>RESTART</b>	<b>Activer ou désactiver la fonction restart</b>
	Quand le bloc RESTART OUI est sélectionné, le point zéro et la valeur de tare restent mémorisés après une coupure de courant. Lors de la remise en marche, le terminal indique le poids actuel. Réglage à l'usine: RESTART NON

<b>SECONDE UNITE</b>	<b>Sélectionner la deuxième unité de poids</b>																					
	Unités possibles: g, kg, lb, oz, ozt, dwt																					
	<table border="1"> <thead> <tr> <th>Unité</th> <th>Abréviation</th> <th>Conversion en g</th> </tr> </thead> <tbody> <tr> <td>Kilogramme</td> <td>kg</td> <td>= 1000 g</td> </tr> <tr> <td>Livre</td> <td>lb</td> <td>≈ 453,59237 g</td> </tr> <tr> <td>Ounce</td> <td>oz</td> <td>≈ 28,349523125 g</td> </tr> <tr> <td>Troy Ounce</td> <td>ozt</td> <td>≈ 31,1034768 g</td> </tr> <tr> <td>Pennyweight</td> <td>dwt</td> <td>≈ 1,555173843 g</td> </tr> <tr> <td>Gramme</td> <td>g</td> <td>= 1 g</td> </tr> </tbody> </table>	Unité	Abréviation	Conversion en g	Kilogramme	kg	= 1000 g	Livre	lb	≈ 453,59237 g	Ounce	oz	≈ 28,349523125 g	Troy Ounce	ozt	≈ 31,1034768 g	Pennyweight	dwt	≈ 1,555173843 g	Gramme	g	= 1 g
Unité	Abréviation	Conversion en g																				
Kilogramme	kg	= 1000 g																				
Livre	lb	≈ 453,59237 g																				
Ounce	oz	≈ 28,349523125 g																				
Troy Ounce	ozt	≈ 31,1034768 g																				
Pennyweight	dwt	≈ 1,555173843 g																				
Gramme	g	= 1 g																				
Remarque	Pour les plates-formes soumises à vérification, seules les unités autorisées en technique de vérification apparaissent.																					

<b>DISPLAY UPDATE</b>	<b>Régler la vitesse d'affichage des affichages de poids</b>
	Sélectionner le nombre des Updates par seconde (UPS). Valeurs possibles: 6, 10, 15, 20 UPS
Remarques	<ul style="list-style-type: none"> <li>Ce bloc n'apparaît que quand la fonction DISPLAY UPDATE est assistée par la plate-forme de pesage raccordée.</li> <li>Les réglages possibles dépendent de la plate-forme de pesage raccordée.</li> </ul>

<b>RESET BALANCE</b>	<b>Remettre la plate-forme de pesage sur le réglage effectué à l'usine</b>												
	<table border="1"> <tbody> <tr> <td>ADAPTATEUR PESAGE</td> <td>pesage universel</td> </tr> <tr> <td>ADAPTAT. VIBRATION</td> <td>conditions normales</td> </tr> <tr> <td>DETEC STABILISATION</td> <td>ASD = 2</td> </tr> <tr> <td>ZERO AUTO</td> <td>Oui</td> </tr> <tr> <td>AUTOTARA</td> <td>Non</td> </tr> <tr> <td>RESTART</td> <td>Non</td> </tr> </tbody> </table>	ADAPTATEUR PESAGE	pesage universel	ADAPTAT. VIBRATION	conditions normales	DETEC STABILISATION	ASD = 2	ZERO AUTO	Oui	AUTOTARA	Non	RESTART	Non
ADAPTATEUR PESAGE	pesage universel												
ADAPTAT. VIBRATION	conditions normales												
DETEC STABILISATION	ASD = 2												
ZERO AUTO	Oui												
AUTOTARA	Non												
RESTART	Non												

## 4.5 Bloc Master Mode INTERFACE

- Sélectionner raccord de port** → Sélectionner le raccord de port dans le premier bloc:  
COM1, COM2, COM3, COM4, COM5 ou COM6.
- Sélectionner type de port** → Pour le raccord de port sélectionné COM1 ... COM6, entrer le type de port.
- Types de ports possibles**
- NON AFFECTE Quand le raccord de port sélectionné n'est pas affecté.
  - GA46 Pour le raccord d'une imprimante GA46/GA46-W. L'échange de données a lieu via l'interface RS232-ID7. Les autres possibilités de réglage sont décrites dans le mode d'emploi et la notice d'installation GA46. Cette sélection n'apparaît plus quand une imprimante GA46 est déjà configurée.
  - CODE BARRE Pour le raccord d'un lecteur de codes barres. L'échange de données a lieu via l'interface RS232-ID7. Pour les autres réglages, voir 4.5.3.
  - RS232 Il faut à cet effet installer au raccord de port sélectionné une interface RS232-ID7. Pour les autres réglages, voir 4.5.2.
  - MEMOIRE ALIBI Uniquement pour COM2 ... COM6. Il faut à cet effet installer Alibi Memory-ID7 au raccord de port sélectionné. Aucun autre réglage n'est nécessaire dans le Master Mode. Cette sélection n'apparaît que quand une Alibi Memory-ID7 est déjà configurée.
  - CL 20mA Uniquement pour COM2 ... COM6. Il faut à cet effet installer au raccord de port sélectionné une interface CL20mA-ID7. Pour les autres réglages, voir 4.5.2.
  - RS422 Uniquement pour COM5/COM6, il faut à cet effet installer au raccord de port sélectionné une interface RS422-ID7. Pour les autres réglages, voir 4.5.2.
  - RS485 Uniquement pour COM5/COM6, il faut à cet effet installer au raccord de port sélectionné une interface RS485-ID7. Pour les autres réglages, voir 4.5.2.
  - 4 I/O Uniquement pour COM5/COM6, il faut à cet effet installer au raccord de port sélectionné une interface 4 I/O-ID7 avec interface à relais 4-ID7. Pour les autres réglages, voir 4.5.4.
  - BOX RELAIS 8 Uniquement pour COM5/COM6, il faut à cet effet installer au raccord de port sélectionné une interface RS485-ID7 avec interface à relais 8-ID7. Pour les autres réglages, voir 4.5.4.
  - ANALOG OUTPUT Uniquement pour COM5/COM6 avec interface Analog Output-ID7 installé.
  - ETHERNET Uniquement pour COM2 ... COM6. Il faut à cet effet installer au raccord de port sélectionné une interface Ethernet-ID7.
  - PROFIBUS-DP Uniquement pour COM2 ... COM6. Il faut à cet effet installer au raccord de port sélectionné une interface Profibus-DP-ID7.

- BALANCE SICS** Pour le raccordement d'une balance de référence. A cet effet, une interface RS232-ID7 doit être installée au raccordement d'interface sélectionné et la balance de référence doit au moins pouvoir traiter le jeu d'instructions SICS niveau 0. Cette sélection n'apparaît plus lorsque 3 balances sont déjà raccordées au total à l'ID7-Base.  
 Avec la sélection de BALANCE SICS, on définit les réglages standard suivants: mode SICS, 9600 Bauds, 8 bits de données, 1 bit d'arrêt, pas de parité. Vous trouverez d'autres réglages à la page 4.5.2.
- WLAN** Uniquement pour COM2 ... COM6. Il faut à cet effet installer au raccord de port sélectionné une interface WLAN-ID7.

#### 4.5.1 Aperçu des blocs Master Mode RS232, RS422, RS485, CL 20 mA

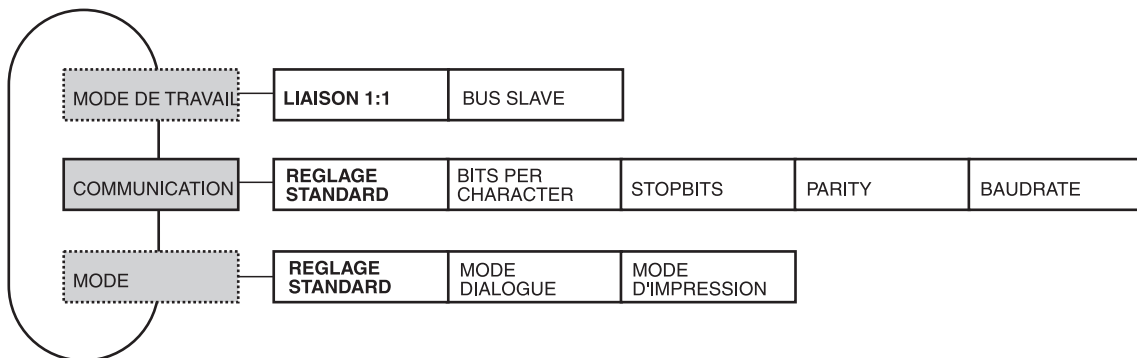

- Légende**
- Les blocs sur fond **gris** sont décrits en détail par la suite.
  - Les réglages à l'usine sont imprimés en caractères **gras**.
  - Les blocs qui n'apparaissent qu'à certaines conditions sont en **pointillés**.

#### 4.5.2 Réglages dans les blocs Master Mode RS232, RS422, RS485, CL20mA

RS232, RS422, RS485, CL 20 mA	
<p>MODE DE TRAVAIL</p> <p>LIAISON 1:1</p> <p>BUS SLAVE</p>	<p>Cette sélection n'apparaît que pour le bloc Master Mode RS485.</p> <p>Le terminal de pesage ID7-Base et l'appareil périphérique sont directement reliés.</p> <p>Pour le service du terminal de pesage ID7-Base dans un système bus. Les paramètres suivants sont réglés automatiquement pour le dialogue: pas d'handshake, pas d'envoi permanent, pas de chaîne de transfert, pas de délimitation chaîne <math>C_{RLf}</math>.</p> <p>Le PC est le maître, les terminaux fonctionnent comme des esclaves et n'envoient que sur la demande du maître. Le maître doit attendre après l'envoi d'une instruction jusqu'à ce que la réponse de l'esclave arrive. Il doit être adressé une adresse claire à chaque terminal.</p> <p>Autre réglage: Entrer ADRESSE TERMINAL. Adresses possibles: 1 ... 31</p>
<p>COMMUNICATION</p> <p>BITS PER CHARACTER</p> <p>STOPBITS</p> <p>PARITY</p> <p>BAUDRATE</p>	<p>Régler les paramètres de communication (les réglages d'usine sont imprimés en caractères gras).</p> <p>Tous les paramètres sont affichés sur une page d'écran et peuvent y être réglés; attributions de touches de fonction voir page Seite 47.</p> <p>Réglages possibles: <b>7 bits</b>, 8 bits</p> <p>Réglages possibles: 1 bit d'arrêt, <b>2 bits d'arrêt</b></p> <p>Réglages possibles: <b>Parity even</b>, Parity odd, Parity space, Parity mark, No parity</p> <p>Réglages possibles: 150, 300, 600, 1200, <b>2400</b>, 4800, 9600, 19200 bauds</p>
<p>MODE</p> <p>REGLAGE STANDARD</p> <p>MODE DIALOGUE</p> <p>MODE D'IMPRESSION</p>	<p>Régler le mode de travail.</p> <p>Cette sélection n'apparaît que quand l'interface RS485-ID7 fonctionne dans le mode de travail BUS SLAVE.</p> <p>Régler le mode de travail sur le réglage effectué à l'usine: Mode Dialogue MMR, pas d'Handshake, pas de AutoSend (pas d'envoi permanent), chaîne de transfert: standard, délimitation chaîne: <math>C_{RLf}</math></p> <p>Pour le dialogue entre le terminal de pesage ID7-Base et le PC. Pour les autres réglages, voir paragraphe.</p> <p>Pour l'impression de données de pesage par ex. sur une imprimante de formulaires. Pour les autres réglages, voir page Seite 46.</p>

### Régler le mode dialogue

MODE DIALOGUE	Régler le dialogue entre le terminal de pesage ID7-Base et le PC
<p>MMR</p> <p>HANDSHAKE</p> <p>REPETITION AUTOM.</p> <p>CHAINE DE TRANSFERT</p> <p>DELIMITATION CHAINE</p>	<p>Mode dialogue avec le jeu d'instruction MMR, voir paragraphe 5.1. Tous les paramètres sont affichés sur une page d'écran et peuvent y être réglés; attributions de touches de fonction voir page suivante.</p> <p>Réglages possibles:</p> <ul style="list-style-type: none"> <li>• PAS D'HANDSHAKE</li> <li>• CL-HANDSHAKE – pour d'autres informations sur CL-Handshake, voir Seite 45.</li> <li>• XON-XOFF PROTOCOLE</li> </ul> <p>Ce bloc n'apparaît pas pour l'interface RS485-ID7. Réglages possibles:</p> <ul style="list-style-type: none"> <li>• NO AUTOREPEAT</li> <li>• AUTO SIR – après chaque cycle de mesure, il est envoyé une valeur de poids stabilisée ou dynamique.</li> <li>• AUTO DIR – Les valeurs de poids sont envoyées comme pour AUTO SIR, les caractères spéciaux sont envoyés en supplément dans le display pour un deuxième affichage. Paramètres fixes de communication: 9600 bauds, 7 bits de données, 2 bits d'arrêt, Parity even</li> <li>• AUTO SR – Après chaque changement de poids supérieur à la valeur réglée, une valeur de poids statique et une valeur de poids dynamique sont envoyées</li> </ul> <p>Ce bloc n'apparaît pas pour l'interface RS485-ID7. Réglages possibles:</p> <ul style="list-style-type: none"> <li>• STANDARD – brut, net, tare</li> <li>• OPTION 082/083 – Brut, Net, Tare sous forme GNT, voir mode d'emploi Option 082.</li> <li>• DEFINI PAR UTILISATEUR – Entrer les numéros des blocs d'application qui doivent être transférés voir imprimés.</li> </ul> <p>Réglages possibles:</p> <ul style="list-style-type: none"> <li>• ---&lt;CR&gt;&lt;LF&gt; (réglage à l'usine)</li> <li>• &lt;STX&gt;---&lt;ETX&gt;</li> <li>• BLOCKCHECK-CHAR</li> <li>• ---&lt;CR&gt;</li> </ul>
<p>SICS</p> <p>STANDARD</p> <p>HANDSHAKE</p> <p>REPETITION AUTOM.</p>	<p>Mode de dialogue avec le Jeu d'instructions d'interface standard (SICS), voir paragraphe 6.3.</p> <p>Réglage standard: pas de handshake, pas de répétition automatique</p> <p>Réglages possibles comme MMR, voir ci-dessus</p> <p>Réglages possibles comme MMR, voir ci-dessus AUTO-DIR n'est pas possible avec SICS.</p>

MODE DIALOGUE	Régler le dialogue entre le terminal de pesage ID7-Base et le PC
TOLEDO CONTINUOUS  CHECKSUM OUI CHECKSUM NON	Pour le transfert continu de valeurs nettes et de valeurs de tare aux appareils METTLER TOLEDO, par ex. à un deuxième affichage. Pour la description, voir paragraphe 5.2. Ce bloc n'apparaît pas pour l'interface RS485-ID7.  L'octet de somme de contrôle est activé, réglage d'usine  L'octet de somme de contrôle est désactivé, le format de transmission se raccourcit de 1 caractère
TOLEDO SHORT CONTINUOUS  CHECKSUM OUI CHECKSUM NON	Pour le transfert continu de valeurs nettes aux appareils METTLER TOLEDO, par ex. à un deuxième affichage. Pour la description, voir paragraphe 5.2. Ce bloc n'apparaît pas pour l'interface RS485-ID7.  L'octet de somme de contrôle est activé, réglage d'usine  L'octet de somme de contrôle est désactivé, le format de transmission se raccourcit de 1 caractère
PE SEND CONTINUOUS	Pour le raccord d'une balance PE comme balance de référence, uniquement pour ID7-Count et pour interface CL20mA-ID7.

### Régler les paramètres d'interface

#### Touches de fonction

Les touches de fonction sont attribuées comme suit dans COMMUNICATION et CHAINE DE TRANSFERT:

<->	<	>	STD	↑
Choisir le paramètre	Régler le paramètre		Choisir réglage standard; s'allume si le réglage d'origine est choisi	Accepter les réglages et revenir au niveau supérieur

**CL-Handshake**

Le CL-Handshake permet 3 types de commande de port:

Handshake dans le sens de réception, dans le sens d'envoi et dans les deux sens.

Après la mise en marche et après chaque interruption, l'ID7-Base essaie d'établir le Handshake dans les deux sens.

**CL-Handshake dans le sens de réception**

Ce type de CL-Handshake est adapté pour le transfert de données de l'ID7-Base au PC.

1. L'ID7-Base envoie après la mise en marche SYN.
2. Le PC envoie après la mise en marche ou après la réception de SYN les caractères ACK.
3. Sur ce, l'ID7-Base envoie après chaque ACK la réponse à une instruction ou à l'actionnement d'une touche.

**CL-Handshake dans le sens d'envoi**

Ce type de CL-Handshake est adapté pour le transfert de données du PC à l'ID7-Base.

1. L'ID7-Base envoie après la mise en marche SYN.
2. Le PC envoie après la mise en marche ou après la réception de SYN les caractères SYN.
3. L'ID7-Base valide de nouveau la réception de SYN avec SYN et signale avec ACK qu'il est prêt à la réception.
4. Sur ce, le PC peut envoyer une instruction après chaque ACK.

**CL-Handshake dans les deux sens**

1. L'ID7-Base envoie après la mise en marche SYN.
2. Le PC envoie après la mise en marche ou après la réception de SYN les caractères SYN.
3. L'ID7-Base valide de nouveau la réception de SYN avec SYN et signale avec ACK qu'il est prêt à la réception.
4. Le PC signale avec ACK qu'il est prêt à la réception.
5. L'ID7-Base reçoit des données pendant le service et envoie ACK quand il est prêt à une nouvelle réception des données.

Le PC reçoit des données et envoie ACK quand il est de nouveau prêt à recevoir des données.

### Régler le mode d'impression

MODE D'IMPRESSION	Configurer l'impression sur une imprimante externe
HANDSHAKE	Réglages possibles: <ul style="list-style-type: none"> <li>• PAS D'HANDSHAKE</li> <li>• XON-XOFF PROTOCOLE</li> </ul>
LONGUEUR LIGNE	Entrer le nombre de caractères par ligne. Réglages possibles: 1 ... 80 caractères Réglage à l'usine: 40 caractères
LIMITE LIGNE	Entrer des caractères ASCII pour la limite de ligne. Réglages possibles: ASCII 0 ... 255 Réglage à l'usine: ASCII 013 010 (C <sub>R</sub> L <sub>F</sub> )
TYPE DE RAPPORT	Attribution d'un format d'impression parmi deux possibilités pour l'imprimante configurée. Réglages possibles: <ul style="list-style-type: none"> <li>• TYPE DE RAPPORT A p. ex. pour imprimante de bandes</li> <li>• TYPE DE RAPPORT B p. ex. pour imprimante A4</li> </ul>
CONFIGURATION IMPRESSIONS  TOUCHE DE TRANSFERT  CODE TOUCHE A  ...  CODE TOUCHE D  TOUCHE DYN.  Touches Pac	Configuration des impressions auxquelles sont affectées des touches individuelles. Configurer les impressions qui sont attribuées à des touches individuelles. Pour toute touche proposée, la configuration actuelle peut être imprimée à l'aide de la combinaison de touches CHANGER CONFIGURATION, F ► (évt. plusieurs fois) et IMPR.  Options pour la configuration: <ul style="list-style-type: none"> <li>• TOUT EFFACER tous les blocs de la chaîne de données sont effacés</li> <li>• CHARGER STANDARD dépend de la touche</li> <li>• MODIFIER CONFIGURATION voir paragraphe suivant</li> <li>• AVANCE PAPIER plage de réglage: 0 ... 9 lignes</li> <li>• RAPPORT OUI/NON activer/désactiver l'impression par touche</li> </ul>
IMPRESSION AUTOMATIQUE	Activer/désactiver l'impression automatique pour la touche de transfert. Lorsqu'on a sélectionné AUTO IMPRESSION OUI, une impression est automatiquement effectuée pour chaque changement de poids > x chiffres. Lorsqu'on a confirmé l'option AUTO IMPRESSION OUI avec OK, on est demandé d'entrer x: Réglages possibles: 1 ... 255 chiffres (réglage à l'usine: 10 chiffres)



## Modifier la configuration

**Touches de fonction** Les touches de fonction sont attribuées comme suit dans CHANGER LA CONFIGURATION:

	<	>	F▶	ADD	↑
	Afficher l'entrée précédente	Afficher l'entrée suivante	Sélectionner la fonction de la touche de fonction F5: ADD, INS, etc.	ADD INS EDIT ENLEV IMPR	Revenir au niveau immédiatement supérieur; les modifications ne sont pas acceptées

Avec la touche de fonction F5, on peut traiter l'impression:

ADD ajoute une nouvelle entrée à la fin de l'impression.  
 INS insère une nouvelle entrée devant l'entrée affichée.  
 EDIT passe au mode EDIT pour l'entrée affichée, afin de traiter l'entrée.  
 ENLEV efface l'entrée affichée.  
 IMPR établit une impression par touche.

## Mode EDIT

**Touches de fonction** Dans le mode EDIT, les touches de fonction suivantes sont disponibles:

<->	<	>	F▶	CONF	↑
Sélectionner le paramètre	Régler le paramètre, feuilleter en arrière	Régler le paramètre, feuilleter en avant	Sélectionner la fonction de la touche de fonction F5: MEMORISER, EDIT	Confirmer les modifications et revenir au niveau supérieur	Interrompre le mode EDIT et revenir au niveau supérieur; les modifications ne sont pas acceptées









**Page d'affichage** Le réglage des paramètres d'une entrée apparaît de manière claire sur une page d'affichage (exemple):

TOUCHE DE TRANSFERT [EDIT]	(2/7)
TYPE: BA	STYLE: <input type="checkbox"/> <input checked="" type="checkbox"/> <input type="checkbox"/>
CRLF: OUI	REEMPLIR: NON CHEMIN: 01
DONNEES:	011-013



- Première ligne d'affichage** Informations concernant l'orientation dans une entrée
- Nom de touche
  - Mode: EDIT, INS ou ADD
  - N° de l'entrée affichée et nombre total des entrées pour l'impression en cours.

- Paramètre TYPE** Possibilités de sélection:
- BA Imprimer le contenu d'un bloc d'application avec ou sans désignation
- TEXT Imprimer un texte quelconque
- CHRn Insérer ligne vierge ou n caractères ASCII quelconques dans la ligne, p. ex. pour des tableaux
- Sélection du caractère via paramètre DONNEES
- LIGNE Ligne de séparation formée d'un caractère alphanumérique quelconque
- BD Accède à un champ de base de données. Lors de l'impression d'un champ, toutes les entrées du champ sont listées.
- L'option BD est uniquement disponible si le logiciel d'application supporte l'accès à une base de données. Les champs de base de données proposés sont spécifiques à l'application.

- Paramètre STYLE** STYLE définit suivant quel format la désignation et le contenu du bloc d'application sont imprimés; possibilités de réglage:

TYPE	STYLE
BA BD	 Désignation et contenu sous forme de texte aligné
	 Désignation et contenu en deux lignes, sous forme de texte aligné
	 Désignation et contenu séparés par des espaces supplémentaires
	 Contenu seul, aligné à gauche
	 Contenu seul, centré
	 Contenu seul, aligné à droite
TEXTE	 Aligné à gauche
	 Centré
	 Aligné à droite

- Paramètre CRLF** Forcer le retour de ligne; le paramètre CRLF est uniquement disponible pour:

-  Texte, aligné à gauche
-  Contenu seul, aligné à gauche
-  Désignation et contenu séparés par des espaces supplémentaires
- Type CHRn

**Paramètre FILL** Remplir le contenu d'espace de tête jusqu'à la longueur max. affichable; le paramètre FILL est uniquement disponible pour:

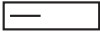
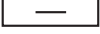
-  Désignation et contenu séparés par des espaces supplémentaires
-  Contenu seul, aligné à gauche
-  Contenu seul, centré

**Paramètre PAD** Représenter le contenu avec des espaces de tête  
Réglages possibles: 0 ... 63 espaces supplémentaires.  
Le paramètre PAD est uniquement disponible pour:

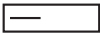
-  Désignation et contenu séparés par des espaces supplémentaires
-  Contenu seul, aligné à gauche

**Paramètre DONNEES/  
CHAMP** En fonction du TYPE sélectionné, DONNEES ou CHAMP est disponible.

TYPE	DONNEES/ CHAMP	INTRODUCTION
LIGNE	DONNEES	1 caractère alphanumérique Introduction également possible sous forme de code ASCII, voir ci-dessous
BA	DONNEES	Numéro du bloc d'application à imprimer: xxx Le bloc d'application peut être spécifié plus en détail à l'aide des touches suivantes: AB_EXT: _ pour la sélection de mémoires de valeurs constantes: xxx_yyy SUB-BLC: . pour la sélection d'un bloc partiel: xxx.z ou xxx_yyy.z PLAGE: - pour l'introduction d'une plage: xxx-xxx ou xxx_yyy-yyy
CHRn	DONNEES	1 caractère alphanumérique Introduction également possible sous forme de code ASCII, voir ci-dessous
TEXTE	DONNEES	Caractères alphanumériques
BD	CHAMP	Sélectionner une base de données

**Introduction des paramètres DONNEES**

Pour l'introduction des données ou la sélection de champs de base de données, le mode EDIT doit être actif.

1. Appuyer sur la touche **F▶**, évt. répéter jusqu'à ce que l'attribution de la touche F5 change en EDIT.
2. Appuyer sur la touche EDIT, un masque d'introduction apparaît.
3. Introduire les données au format proposé et avec les touches proposées.
4. Terminer l'introduction avec ENTREE.

**Introduire le code ASCII pour les paramètres LIGNE et CHRn**

1. Ouvrir le masque d'introduction avec la touche EDIT.
2. Appuyer sur la touche +/- et introduire numériquement le code ASCII.
3. Terminer l'introduction numérique avec la touche +/-.
4. Terminer l'introduction avec ENTREE.

**4.5.3 Régler le lecteur de codes barres**

CODE BARRE	Régler le lecteur de codes barres
TYPE  DL900/DL910 DLL6000 ...  AUTRES	Sélectionner le type de lecteur de codes barres. En sélectionnant l'un des lecteurs de codes barres proposés, les paramètres de communication ou de mode sont réglés automatiquement pour le lecteur de codes barres sélectionné.  Pour d'autres lecteurs de codes barres: Réglages dans les sous-blocs COMMUNICATION et MODE comme pour les blocs RS232/RS422/RS485/CL20mA, voir paragraphe 4.5.2. Le réglage MODE IMPRESSION n'est pas possible quand on utilise des lecteurs de codes barres!
BLOC CIBLE 000/00	Entrer le numéro du bloc d'application et du bloc partiel qui doivent être décrits avec l'entrée du code barre. Quand on a sélectionné un bloc cible, on peut lire directement les informations du code barre dans ce bloc, sans avoir besoin d'appuyer sur une touche auparavant, voir paragraphe 3.14.2.
INTRODUCTION AUTOMATIQUE	Si ENTRER AUTOMATIQUE OUI est sélectionné, le code à barre reçu est affiché à l'écran et ensuite automatiquement repris comme entrée. La durée d'affichage peut être réglée dans le bloc de Master Mode TERMINAL, voir point 4.3.

#### 4.5.4 Configurer entrées/sorties

4 I/O / BOX RELAIS 8	
ENTREES  INTERNE	<p>Commander les entrées de manière interne ou externe.</p> <p>Réglage à l'usine. Autres réglages:</p> <p>CONFIGURATION ENTREES Pour chaque entrée, sélectionner l'affectation désirée. Réglage à l'usine Entrée 1 non utilisé Entrée 2 remise à zéro Entrée 3 tarer Entrée 4 entrée (touche ENTER) Entrée 5 ... non utilisé Entrée 8</p> <p>Autres réglages, uniquement pour 4 I/O:</p> <p>ON/OFF HIGH ACTIVE Réglage d'usine, l'ID7-Base est désactivé lorsque ON/OFF = 1. Après activation de l'entrée numérique, l'écran s'éteint, le contenu de la mémoire de valeur fixe de texte 021 apparaît dans le coin supérieur gauche, réglage d'usine: POWER OFF.</p> <p>ON/OFF LOW ACTIVE L'ID7-Base est désactivé lorsque ON/OFF = 0.</p> <p><b>Note:</b> L'entrée ON/OFF a priorité sur le clavier, c.-à-d. que, dans l'état POWER OFF, l'ID7-Base ne peut être réactivé que via l'entrée ON/OFF! De plus, l'accès au Master Mode est possible avec la touche F6 afin de pouvoir corriger des réglages incorrects.</p>
EXTERNE	<p>Les entrées sont indépendantes des fonctions de balance. Lire le statut des entrées avec l'instruction AR707, voir paragraphe 6.3.2.</p>
SORTIES  INTERNE	<p>Commander les sorties de manière interne ou externe.</p> <p>Réglage à l'usine. Autres réglages:</p> <p>CONFIGURATION SORTIES Pour chaque sortie, sélectionner l'affectation désirée. Réglage à l'usine Sortie 1 Delta manque Sortie 2 Delta correct Sortie 3 Delta trop Sortie 4 Stable Sortie 5 Point de commutation 1 Sortie 6 Point de commutation 2 Sortie 7 Point de commutation 3 Sortie 8 Point de commutation 4</p> <p>SETPOINT MODE NON Réglage d'usine. SETPOINT MODE OUI Avec ce réglage, 4 points de commutation configurables fixes ou dynamiques sont disponibles, voir page Seite 19.</p>
EXTERNE	<p>Les sorties sont indépendantes des fonctions de balance. Régler les sorties avec l'instruction AW706..., voir paragraphe 6.3.2.</p>

4 I/O / BOX RELAIS 8	
TEST E/S	<p>Test de fonction et d'état des entrées et des sorties d'un ou deux interfaces à relais 8-ID7 raccordées</p> <p>Quand une entrée ou une sortie est placée (high), l'affichage indique son numéro. Quand une entrée ou une sortie n'est pas placée (low), l'affichage indique – .</p> <p><b>Placer les sorties</b> Commuter les sorties avec les touches 1 à 8 du clavier numérique.</p> <p><b>Placer les entrées</b> Placer les entrées par ex. en appliquant une tension d'alimentation (+24 V).</p> <p><b>Deux interfaces à relais 8-ID7</b> Commuter avec la touche 9 du clavier numérique entre les deux interfaces à relais 8-ID7.</p> <p><b>Quitter TEST E/S</b> Avec la touche 0 du clavier numérique, quitter le TEST E/S et quitter le Master Mode.</p>
Remarques	<ul style="list-style-type: none"> <li>• Pendant le TEST E/S, seules les touches REMISE A ZERO, TARE et ENTER sont actives.</li> <li>• On peut utiliser des interfaces sériels pendant le TEST E/S.</li> <li>• L'interface à relais 8-ID7 correspond à l'interface binaire BIU. Pour d'autres informations, voir le mode d'emploi et la notice d'installation de l'interface binaire BIU 505982.</li> </ul>



### SETPOINT MODE OUI – Définir des points de commutation

Après sélection de SETPOINT MODE OUI, le masque d'introduction suivant apparaît (Exemple):

SP1:	F↑	AO12	W1	1.2345 KG
SP2:	F↓	AO13	W2	0.5678 KG
SP3:	D↑	AO12	ALL	
SP4:	D↓	AO11	ALL	

4 paramètres peuvent être définis pour chaque point de commutation:

#### a) Nature du point de commutation

- F↑ point de commutation fixe, montant
- F↓ point de commutation fixe, descendant
- D↑ point de commutation dynamique, montant
- D↓ point de commutation dynamique, descendant

**Point fixe** La valeur du point de commutation est définie en Master Mode et ne peut pas être modifiée pendant le fonctionnement de la balance.

**Point dynamique** La valeur du point de commutation est prédéfinie pendant le fonctionnement de la balance, voir paragraphe 3.6.

**Montant** La sortie numérique est activée lorsque la valeur du bloc d'application correspondant est égale ou supérieure à la valeur du point de commutation.

**Descendant** La sortie numérique est activée lorsque la valeur du bloc d'application correspondant est inférieure ou égale à la valeur du point de commutation.

#### b) Bloc d'application

Valeur de poids à laquelle le point de commutation se réfère. Tous les blocs d'application avec une unité de poids valable (kg, g, lb, oz, ozt, dwt, pcs) sont possibles. Réglage à l'usine: bloc d'application 012, poids net

#### c) Balance

W1 ... W3 ou ALL pour toutes les balances

#### d) Valeur du point de commutation

Pour les points de commutation dynamiques, la valeur de poids est introduite en fonctionnement normal, voir paragraphe 3.6.

#### Attribution des touches de fonction

<->	<	>		EDITE	↑
Sélectionner le paramètre	Parcourir les valeurs d'introduction valables, vers l'avant	Parcourir les valeurs d'introduction valables, vers l'arrière		Editer le paramètre sélectionné	Revenir au niveau immédiatement supérieur; Les réglages sont repris tels qu'affichés



## 5 Description de l'interface

Pour l'échange de données avec un PC, le terminal de pesage ID7-Base possède une interface RS232. Jusqu'à 5 autres interfaces sont proposés en option.

Les interfaces travaillent indépendamment les unes des autres, peuvent être utilisées simultanément et réglées individuellement, voir paragraphe 4.5.

Pour le service de l'interface sérielle dans le **mode dialogue**, il faut sélectionner dans le Master Mode l'un des jeux d'instructions METTLER TOLEDO suivants:

- Jeu d'instructions MMR, voir paragraphe 5.1.
- METTLER TOLEDO Continuous Mode, voir paragraphe 5.2.
- Jeu d'instructions METTLER TOLEDO SICS, voir paragraphe 5.3.

### 5.1 Jeu d'instructions MMR

#### 5.1.1 Syntaxe et formats de la communication

##### Format d'instruction lors de la transmission de valeurs de poids

Identification	_	Valeur de poids	_	Unité	Limite
Séquence de caractères pour la spécification de l'instruction (1 ... 4 caractères)		1 ... 8 chiffres, nombre variable de chiffres		1 ... 3 caractères, nombre variable de chiffres	définissable dans le Master Mode, réglage à l'usine: C <sub>R</sub> L <sub>F</sub>

##### Format de réponse lors de la transmission de valeurs de poids

Identification	_	Valeur de poids	_	Unité	Limite
Séquence de caractères pour la spécification de la réponse (2 ... 3 caractères)		10 chiffres, cadré à droite, rempli d'espaces vides		3 caractères, cadré à gauche, rempli d'espaces vides	Définissable dans le Master Mode, réglage à l'usine: C <sub>R</sub> L <sub>F</sub>

##### Exemple

Instruction définition de tare

T \_ 1 3 . 2 9 5 \_ k g

Réponse définition de tare

T B H \_ \_ \_ \_ \_ 1 3 . 2 9 5 \_ k g \_

**Formats de données**

- Dans la description suivante d'instructions, on utilise les symboles suivants:

Valeur de poids      10 chiffres avec signe et point décimal, cadré à droite  
(avec espaces vides devant)

Unité                    3 caractères, cadré à gauche  
(avec espaces vides placés devant)

Texte\_n                n caractères au maximum, cadré à gauche

- La délimitation chaîne est obligatoire, elle n'est toutefois **pas** mentionnée dans la description d'inscription suivante!
- Entrer les instructions comme caractères ASCII. Vous disposez des caractères ASCII suivants: 20 hex/32 déc ... 7F hex/127 déc, voir paragraphe 9.1.

**Mode de travail  
BUS SLAVE (avec  
l'interface RS485)**

Dans le mode de travail BUS SLAVE, chaque instruction et chaque réponse commence par un indicatif pour l'adresse terminal.

Adresses terminal 1 ... 9      Indicatif "1" ... "9"      (31H ... 39H)

Adresses terminal 10 ... 31    Indicatif "a" ... "v"      (61H ... 76H)

**Exemple**

Instruction au terminal 3: 

3	S
---	---

Réponse du terminal 3: 

3	S	_	_	_	_	_	_	_	1	2	.	7	6	5	_	k	g	_
---	---	---	---	---	---	---	---	---	---	---	---	---	---	---	---	---	---	---

### 5.1.2 Aperçu des instructions

Instruction	Signification	Page
RO / R1	Activer/désactiver le clavier	58
KD / KE	Activer ou désactiver une touche individuelle	58
Z	Remise à zéro de l'affichage de poids brut après la stabilisation de la plate-forme de pesage	58
U_...	Commuter le terminal sur une autre unité de poids	58
T	Tarage	59
T_...	Définir le poids de tare	59
DY_...	Définir la valeur de consigne DeltaTrac	60
S	Envoi quand la plate-forme de pesage est stabilisée	60
SI	Envoi indépendamment de la stabilisation de la plate-forme de pesage	60
SIR	Envoi répété indépendamment de la stabilisation de la plate-forme de pesage	61
SR	Envoi répété de valeurs de poids stabilisés en fonction d'une modification de poids	61
SR_...	Envoi répété en fonction de la stabilisation de la plate-forme de pesage en définissant une valeur de sortie	61
SX	Envoi d'un jeu de données après la stabilisation de la plate-forme de pesage	62
SXI	Envoi d'un jeu de données indépendamment de la stabilisation de la plate-forme de pesage	62
SXIR	Envoi répété d'un jeu de données indépendamment de la stabilisation de la plate-forme de pesage	62
ARN°	Lire l'information du bloc d'application	63
AWN°_...	Décrire le bloc d'application	63
D_...	Décrire l'affichage	63
P_...	Imprimer les caractères alphanumériques ou les codes barres sur la GA46	64,64
DS	Déclencher le signal acoustique	64
ID	Interroger l'identification du terminal	64
W_...	Commande des sorties digitales	Seite 6 5

### 5.1.3 Description de l'instruction

#### Activer ou désactiver le clavier

Commande	<input type="text" value="R,0"/> Activer le clavier <input type="text" value="R,1"/> Désactiver le clavier
Réponse	<input type="text" value="R,B"/> Clavier activé ou désactivé
Remarques	<ul style="list-style-type: none"> <li>• Réglage à l'usine: Clavier activé.</li> <li>• Quand le clavier est désactivé, on ne peut plus commander manuellement le terminal.</li> </ul>

#### Activer ou désactiver une touche individuelle

Instruction	<input type="text" value="K,E,_,x,x"/> Activer la touche avec le numéro de touche xx <input type="text" value="K,D,_,x,x"/> Désactiver la touche avec le numéro de touche xx
Réponse	<input type="text" value="K,B"/> Touche activée ou désactivée
Remarques	<ul style="list-style-type: none"> <li>• Réglage à l'usine: Touches activées.</li> <li>• Numéros de touche, voir tableau en annexe.</li> </ul>

#### Remise à zéro

Commande	<input type="text" value="Z"/> Remise à zéro de l'affichage du poids brut après la stabilisation de la plate-forme de pesage, effet comme appuyer sur la touche REMISE A ZERO.
Réponse	<input type="text" value="Z,B"/> Plate-forme de pesage remise à zéro <input type="text" value="Z,-"/> Instruction non exécutable: En dessous de la zone remise à zéro <input type="text" value="Z,+"/> Instruction non exécutable: Zone de remise à zéro dépassée
Remarques	<ul style="list-style-type: none"> <li>• La remise à zéro n'est seulement possible quand la plate-forme de pesage se stabilise dans la zone de remise à zéro.</li> <li>• Pour certains types de plates-formes de pesage, la remise à zéro efface une valeur de tare mémorisée. Ceci est affiché avec le message TA, voir paragraphe 5.1.4.</li> </ul>

#### Commutation sur une autre unité de poids

Commande	<input type="text" value="U,_,Unité"/> Commuter l'affichage de poids sur une autre unité de poids <input type="text" value="U"/> Commuter l'affichage de poids sur la première unité de poids
Réponse	<input type="text" value="U,B"/> Affichage de poids commuté sur une autre unité de poids
Remarque	Unités possibles: g, kg, lb, ozt, oz, dwt

### Tarage

<p>Commande</p>	<p><input type="button" value="T"/> Tarer la plate-forme de pesage: Une fois la plate-forme de pesage stabilisée, la valeur de poids actuelle est mémorisée comme poids de tare et l'affichage de poids avec le poids posé est remis sur zéro. Effet comme appuyer sur la touche TARE.</p> <p><input type="button" value="T"/> <input type="button" value="_"/> Poids de tare (valeur de poids) <input type="button" value="_"/> Unité</p> <p>Définir le poids de tare: Le contenu de la mémoire de tare est recouvert par le poids de tare défini et le poids net est affiché. Effet comme appuyer sur la séquence de frappe ENTREE DE TARE, 0 ... 9, ENTER.</p> <p><input type="button" value="T"/> <input type="button" value="_"/> Effacer le poids de tare.</p>
<p>Réponse</p>	<p><input type="button" value="T"/> <input type="button" value="B"/> <input type="button" value="_"/> <input type="button" value="_"/> Poids de tare (valeur de poids) <input type="button" value="_"/> Unité Plate-forme de pesage tarée</p> <p><input type="button" value="T"/> <input type="button" value="B"/> <input type="button" value="H"/> <input type="button" value="_"/> Poids de tare (valeur de poids) <input type="button" value="_"/> Unité Tarer la plate-forme de pesage avec le poids défini</p> <p><input type="button" value="T"/> <input type="button" value="-"/> Instruction non exécutable: En dessous de la zone de tare</p> <p><input type="button" value="T"/> <input type="button" value="+"/> Instruction non exécutable: Zone de tare dépassée</p>
<p>Remarques</p>	<ul style="list-style-type: none"> <li>• Le tarage n'est possible que quand la plate-forme de pesage se stabilise dans la zone de tare.</li> <li>• Le poids de tare est toujours envoyé dans la première unité de poids.</li> <li>• Chaque instruction de tarage recouvre avec le nouveau poids de tare le contenu de la mémoire de tare.</li> <li>• Tarer avec la plate-forme de pesage non chargée efface la mémoire de tare. Pour certains types de plates-formes de pesage, une remise à zéro est effectuée à l'état déchargé. Ceci est affiché avec le message ZA, voir paragraphe 5.1.4.</li> <li>• Pour les systèmes de pesage non soumis à vérification, le poids de tare est arrondi automatiquement à la division actuelle.</li> <li>• Pour les systèmes de pesage soumis à vérification: Zone de tare pour MultiRange uniquement dans la première zone de division.</li> </ul>
<p>Exemple</p>	<p>Instruction: <input type="button" value="T"/></p> <p>Réponse: <input type="button" value="T"/> <input type="button" value="B"/> <input type="button" value="_"/> <input type="button" value="_"/> <input type="button" value="1"/> <input type="button" value="2"/> <input type="button" value="."/> <input type="button" value="6"/> <input type="button" value="5"/> <input type="button" value="0"/> <input type="button" value="_"/> <input type="button" value="k"/> <input type="button" value="g"/> <input type="button" value="_"/></p>

**Définir la valeur de consigne DeltaTrac**

Commande	<input type="text" value="D_Y"/> Valeur de consigne (valeur de poids) <input type="text" value=""/> Unité <input type="text" value=""/> Tolérance <input type="text" value=""/> % Définir la valeur de consigne DeltaTrac <input type="text" value="D_Y"/> Effacer la valeur de consigne DeltaTrac
Réponse	<input type="text" value="D_B"/> Valeur de consigne DeltaTrac chargée/effacée
Remarques	<ul style="list-style-type: none"> <li>Respecter les valeurs limites, voir paragraphe 3.1.1</li> <li>Aussi possible: <input type="text" value="A_W_0_2_0..."/>, voir paragraphe 6.2</li> </ul>
Exemple	Instruction: <input type="text" value="D_Y_4.5_kg_5%"/> Réponse: <input type="text" value="D_B"/>

**Envoi du contenu de l'affichage**

Commande	<input type="text" value="S"/> Envoi d'une valeur de poids stabilisée quand la plate-forme de pesage est stabilisée. <input type="text" value="S_I"/> Envoi d'une valeur de poids stabilisée ou dynamique indépendamment de la stabilisation de la plate-forme de pesage.
Réponse	<input type="text" value="S_"/> Valeur de poids <input type="text" value=""/> Unité Valeur de poids stabilisée envoyée <input type="text" value="S_D_"/> Valeur de poids <input type="text" value=""/> Unité Valeur de poids dynamique envoyée <input type="text" value="S_I"/> Valeur non valable <input type="text" value="S_I_-"/> Plate-forme de pesage dans la zone de sous-charge <input type="text" value="S_I_+"/> Plate-forme de pesage dans la zone de surcharge

### Envoi répété du contenu de l'affichage

<p>Commande</p>	<p><code>S,I,R</code> Envoi des valeurs stabilisées ou dynamiques après chaque cycle de mesure indépendamment de la stabilisation de la plate-forme de pesage.</p> <p><code>S,R</code> Envoi après une modification de poids (par ex. autres lots) de la valeur de poids stabilisée suivante et après chaque sortie &gt; 30 d d'une valeur de poids dynamique et de la valeur de poids stabilisée suivante.</p> <p><code>S,R, Poids de sortie (valeur de poids) Unité</code> Envoi d'une valeur de poids dynamique après une modification de poids qui est supérieure à la valeur de sortie définie, en alternance à la valeur de poids stabilisée suivante et en fonction de la sortie prédéfinie.</p>
<p>Réponse</p>	<p><code>S, Valeur de poids Unité</code> Valeur de poids stabilisée de nouveau envoyée  <code>S,D, Valeur de poids Unité</code> Valeur de poids dynamique de nouveau envoyée</p>
<p>Remarque</p>	<p>Stopper l'instruction avec l'instruction <code>S</code>, <code>S,I</code> ou interruption de l'interface</p>
<p>Exemple</p>	<p>Instruction: <code>S,R,1,4,0,k,g</code></p> <p>Réponses: <code>S,_,_,_,_,_,2,0,0,.,0,0,k,g</code> 1er lot  <code>S,D,_,_,_,_,3,4,5,.,8,5,k,g</code>  <code>S,_,_,_,_,_,4,1,0,.,5,0,k,g</code> 2ème lot</p>

## Envoi du jeu de données

<p>Commande</p>	<p><input type="text" value="S_X"/> Envoi d'un jeu de données avec des valeurs de poids stabilisées après la stabilisation de la plate-forme de pesage. Effet comme appuyer sur la touche ENTER.</p> <p><input type="text" value="S_X_I"/> Envoi d'un jeu de données avec des valeurs de poids stabilisées ou dynamiques indépendamment de la stabilisation de la plate-forme de pesage.</p> <p><input type="text" value="S_X_I_R"/> Envoi répété de jeux de données avec des valeurs de poids stabilisées ou dynamiques indépendamment de la stabilisation de la plate-forme de pesage.</p>
<p>Réponse</p>	<p><input type="text" value="S_X_ _ _"/> Bloc d'application <input type="text" value=" _ _"/> Bloc d'application <input text"="" type="text" value="A N° _ _"/> Jeu de données</p> <p>Envoi d'un jeu de données avec des valeurs de poids stabilisées</p> <p><input type="text" value="S_X_D _ _"/> Bloc d'application <input type="text" value=" _ _"/> Bloc d'application <input text"="" type="text" value="A N° _ _"/> Jeu de données</p> <p>Envoi d'un jeu de données avec des valeurs de poids dynamiques</p> <p><input type="text" value="S_X_I"/> Valeur non valable</p> <p><input type="text" value="S_X_I -"/> Plate-forme de pesage dans la zone de sous-charge</p> <p><input type="text" value="S_X_I +"/> Plate-forme de pesage dans la zone de surcharge</p>
<p>Remarques</p>	<ul style="list-style-type: none"> <li>• Numéro du bloc d'application: à trois positions avec des zéros devant.</li> <li>• Le jeu de données comprend le contenu du bloc d'application correspondant, voir chapitre 6. Le jeu de données standard est composé de 3 blocs: <p><input type="text" value="S_X_ _ _"/> <input type="text" value="A 0 1 1"/> Poids brut (valeur de poids) <input type="text" value=" _ _"/> Unité <input type="text" value=" _ _"/></p> <p><input type="text" value="A 0 1 2"/> Poids net (valeur de poids) <input type="text" value=" _ _"/> Unité <input type="text" value=" _ _"/></p> <p><input type="text" value="A 0 1 3"/> Poids de tare (valeur de poids) <input type="text" value=" _ _"/> Unité</p> </li> </ul> <p>L'envoi permanent de jeux de données lancé avec l'instruction <input type="text" value="S_X_I_R"/> peut être stoppé par les instructions <input type="text" value="S_X"/> ou <input type="text" value="S_X_I"/>.</p>
<p>Exemple</p>	<p>Instruction: <input type="text" value="S_X_I"/></p> <p>Réponse: Jeu de données standard</p> <p><input type="text" value="S_X_D _ _"/> <input type="text" value="A 0 1 1"/> <input type="text" value=" _ _ _ _ _"/> 2 3 . 6 5 0 <input type="text" value=" _ _"/> k g <input type="text" value=" _ _"/></p> <p><input type="text" value=" _ _"/> <input type="text" value="A 0 1 2"/> <input type="text" value=" _ _ _ _ _"/> 2 1 . 6 5 0 <input type="text" value=" _ _"/> k g <input type="text" value=" _ _"/></p> <p><input type="text" value=" _ _"/> <input type="text" value="A 0 1 3"/> <input type="text" value=" _ _ _ _ _"/> 2 . 0 0 0 <input type="text" value=" _ _"/> k g <input type="text" value=" _ _"/></p>



**Lire le bloc d'application**

Commande	<input type="text" value="A"/> <input type="text" value="R"/> <input type="text" value="No"/>	Lire le contenu du bloc d'application
Réponse	<input type="text" value="A"/> <input type="text" value="B"/> <input type="text" value=""/> <input type="text" value="Information"/>	Contenu du bloc d'application envoyé
Remarques	<ul style="list-style-type: none"> <li>• L'information envoyée dépend du bloc d'application, voir chapitre 6.</li> <li>• Le numéro du bloc d'application doit être entré avec 3 positions et des zéros devant.</li> </ul>	

**Décrire le bloc d'application**

Commande	<input type="text" value="A"/> <input type="text" value="W"/> <input type="text" value="No"/> <input type="text" value=""/> <input type="text" value="Information"/>	Décrire le bloc d'application
	<input type="text" value="A"/> <input type="text" value="W"/> <input type="text" value="No"/>	Remettre à zéro le bloc d'application
	<input type="text" value="A"/> <input type="text" value="W"/> <input type="text" value="No"/> <input type="text" value=""/>	Effacer le bloc d'application
Réponse	<input type="text" value="A"/> <input type="text" value="B"/>	Bloc d'application décrit
Remarques	<ul style="list-style-type: none"> <li>• L'information à entrer dépend du bloc cible, voir chapitre 6.</li> <li>• Effacer et remettre à zéro ont le même effet.</li> </ul>	

**Décrire l'affichage**

Commande	<input type="text" value="D"/> <input type="text" value=""/> <input type="text" value="Texte_20"/>	Décrire l'affichage
	<input type="text" value="D"/> <input type="text" value=""/>	Commuter l'affichage sur foncé
	<input type="text" value="D"/>	Placer l'affichage sur état normal
Réponse	<input type="text" value="D"/> <input type="text" value="B"/>	Affichage décrit
Remarques	<ul style="list-style-type: none"> <li>• Réserve de caractères: Caractères ASCII 20 hex/32 déc ... 7F hex/127 déc, voir paragraphe 9.1.</li> <li>• Respecter les majuscules et les minuscules.</li> </ul>	

**Impression alphanumérique sur l'imprimante GA46**

Commande	<p>P _ Texte_48</p> <p>P _ \$ ! 1 Texte_48</p> <p>P _ \$ ! 2 Texte_48</p> <p>P _ \$ ! 3 Texte_48</p> <p>P _ \$ ! A Texte_48</p> <p>P _ \$ ! B Texte_48</p> <p>P _ \$ ! C Texte_48</p> <p>P _</p>	<p>Imprimer le texte selon le réglage</p> <p>Imprimer le texte en petits caractères</p> <p>Imprimer le texte en écriture normale</p> <p>Imprimer le texte en grands caractères</p> <p>Imprimer le texte en minuscules et en gras</p> <p>Imprimer le texte en caractères normaux et en gras</p> <p>Imprimer le texte en majuscules et en gras</p> <p>Imprimer la ligne vierge</p>
Réponse	P , B	Caractères alphanumériques imprimés
Remarques	<ul style="list-style-type: none"> <li>• Réserve de caractères: Caractères ASCII 20 hex/32 déc ... 7F hex/127 déc, voir paragraphe 9.1.</li> <li>• L'impression est effectuée dans la taille de caractères sélectionnée en dernier.</li> <li>• Respecter les majuscules et les minuscules.</li> </ul>	

**Impression du code barre sur l'imprimante GA46**

Commande	<p>P _ \$ # 1 Texte_20, spécifique au code barre</p> <p>P _ \$ # 2 Texte_8, spécifique au code barre</p> <p>P _ \$ # 3 Texte_13, spécifique au code barre</p> <p>P _ \$ # 4 Texte_20, spécifique au code barre</p> <p>P _ \$ # 5 Texte_20, spécifique au code barre</p> <p>P _ \$ # 6 Texte_20, spécifique au code barre</p> <p>P _</p>	<p>Imprimer Code 39</p> <p>Imprimer EAN 8</p> <p>Imprimer EAN 13</p> <p>Imprimer EAN 128</p> <p>Imprimer Code 2 de 5</p> <p>Imprimer Code 2 de 5 interleaved</p> <p>Imprimer ligne vierge</p>
Réponse	P , B	Code barre imprimé
Remarques	<ul style="list-style-type: none"> <li>• Réserve de caractères: Caractères ASCII 20 hex/32 déc ... 7F hex/127 déc, voir paragraphe 9.1.</li> <li>• Pour le code 39, on peut imprimer 3 codes barres l'un à côté de l'autre. Signe de séparation: \$\$ ou H<sub>T</sub> (caractères ASCII 09 hex/9 déc). Disposition des codes barres: Code barre 2, code barre 1, code barre 3.</li> </ul>	

**Signal acoustique**

Commande	D , S	Générer un bref signal acoustique (son bîpe) dans le terminal
Réponse	D , B	Signal acoustique généré dans le terminal

**Identification**

Commande	I , D	Demander l'identification du terminal
Réponse	I , D , 7 _	Numéro de programme de Pac

### Commande des sorties digitales

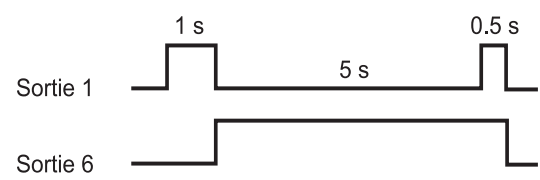
<p>Commande</p>	<p><code>W _ Statut</code> Activer ou désactiver individuellement les sorties digitales</p> <p><code>W _ Statut1 _ Durée1 _ Statut2 _ Durée2 _ ... _ Statut4 _ Durée4 _ Statut5</code> Déclencher la séquence temporelle des modifications d'état des sorties digitales</p> <p><code>W</code> , <code>W _</code> Initialiser toutes les sorties sur 0 logique</p> <p>Statut: Une valeur est assignée à chaque sortie. Comme "Statut", il est donné le total des valeurs des sorties qui sont à fermer.</p> <table data-bbox="718 638 1101 1008"> <tr><td>Sortie digitale 1</td><td>1</td></tr> <tr><td>Sortie digitale 2</td><td>2</td></tr> <tr><td>Sortie digitale 3</td><td>4</td></tr> <tr><td>Sortie digitale 4</td><td>8</td></tr> <tr><td>Sortie digitale 5</td><td>16</td></tr> <tr><td>Sortie digitale 6</td><td>32</td></tr> <tr><td>Sortie digitale 7</td><td>64</td></tr> <tr><td>Sortie digitale 8</td><td>128</td></tr> <tr><td>Toutes les sorties ouvertes</td><td>0</td></tr> <tr><td>Toutes les sorties fermées</td><td>255</td></tr> </table> <p>Durée: 1 ... 99999 ms</p>	Sortie digitale 1	1	Sortie digitale 2	2	Sortie digitale 3	4	Sortie digitale 4	8	Sortie digitale 5	16	Sortie digitale 6	32	Sortie digitale 7	64	Sortie digitale 8	128	Toutes les sorties ouvertes	0	Toutes les sorties fermées	255
Sortie digitale 1	1																				
Sortie digitale 2	2																				
Sortie digitale 3	4																				
Sortie digitale 4	8																				
Sortie digitale 5	16																				
Sortie digitale 6	32																				
Sortie digitale 7	64																				
Sortie digitale 8	128																				
Toutes les sorties ouvertes	0																				
Toutes les sorties fermées	255																				
<p>Réponse</p>	<p><code>W , B</code> Sorties digitales placées</p>																				
<p>Remarques</p>	<ul style="list-style-type: none"> <li>• 5 états "Statut" et 4 intervalles "durée" sont au maximum possibles. Une fois la séquence écoulée, les sorties digitales restent dans le dernier état "Statut".</li> <li>• Une interruption de l'interface (break) n'a pas d'effet sur les sorties.</li> <li>• Si le terminal reçoit une nouvelle instruction W avant l'écoulement la séquence temporelle, la séquence en cours est alors immédiatement interrompue.</li> <li>• Quand les limites pour "Statut" et "Time" ne sont pas respectées, le message d'erreur EL apparaît.</li> </ul>																				
<p>Exemples</p>	<p>Instruction: <code>W _ 5</code> Les sorties digitales 1 et 3 sont fermées, toutes les autres ouvertes</p> <p>Instruction: <code>W _ 1 _ 1,0,0,0 _ 3,2 _ 5,0,0,0 _ 3,3 _ 5,0,0 _ 0</code> déclenche la séquence suivante:</p> 																				

#### 5.1.4 Messages du terminal – seulement pour les interfaces RS232, RS422 et CL 20 mA

Dans le mode dialogue, le terminal de pesage ID7-Base envoie à chaque pression de touche une réponse au PC.

Quand cette pression de touche est remplacée par une instruction d'interface, la réponse ne diffère dans le format de réponse qui fait partie de l'instruction qu'en ce qui concerne le deuxième caractère:

Fonction	Touche	Réponse
Remise à zéro		[Z, A]
Tarage		[T, A] ... (voir instruction T)
Définir le poids de tare		[T, A, H] ... (voir instruction T_...)
Commuter l'unité		[U, A]
Envoi du jeu de données après la stabilisation de la plate-forme de pesage		[S, T] [ ] [ ] ... (voir instruction SX)
Commuter la plate-forme de pesage		[S, A] [ ] [ ] n n = plate-forme de pesage 1 ... 3
Pesage dynamique		[A, A] 0 1 6 [ ] Valeur de poids [ ] Unité
Identification A ... D	A ... D	[K, x] [ ] Identification x = A, B, C, D 20 caractères, cadré à droite
Touches de fonction	F1 ... F6	[K, F] [ ] [x] x = I, J, K, L, M, N

#### 5.1.5 Messages d'erreur

Les messages d'erreur sont toujours composés de 2 caractères et d'une délimitation de chaîne.

La délimitation de chaîne est définissable dans le Master Mode (paragraphe 4.5.2).

[E, T]

##### Erreur de transfert

Le terminal envoie une erreur de transfert, en cas d'erreur dans la séquence de bits reçue, par ex. erreur de parité, bit d'arrêt manquant.

[E, S]

##### Erreur de syntaxe

Le terminal envoie une erreur de syntaxe quand il ne peut pas traiter les caractères reçus, par ex. instruction non existante.

[E, L]

##### Erreur de logique

Le terminal envoie une erreur de logique quand une instruction ne peut pas être exécutée, par ex. quand on essaie de décrire un bloc d'application qui ne peut pas être décrit.

## 5.2 METTLER TOLEDO Continuous Mode

Ces modes de travail sont appropriés pour le transfert continu de données en temps réel du terminal ID7-Base aux autres appareils METTLER TOLEDO, par ex. à un deuxième affichage.

Même lorsque la plate-forme de pesage bouge et que le poids brut = 0, les données sont transférées.

Il existe 2 différents Continuous Modes:

- Continuous Mode – Les valeurs nettes et de tare sont transférées en continu.
- Short Continuous Mode – Seules les valeurs nettes sont transférées en continu.

### 5.2.1 Sortie des données de l'ID7-Base

#### Format de sortie

Les valeurs de poids sont toujours transférées dans le format suivant:

STX	SB1	SB2	SB3	DF1	DF2	CR	CHK
-----	-----	-----	-----	-----	-----	----	-----

STX Caractères ASCII 02 hex/2 déc, caractères pour "start of text" est nécessaire pour quelques imprimantes

SB... Octets de statut, voir ci-dessous

DF1 Zone de données à 6 chiffres pour la valeur de poids qui sont transférées sans virgule et unité

DF2 Zone de données à 6 chiffres pour la valeur de tare, n'est pas transférée dans le Short Continuous Mode

CR Carriage Return (Caractères ASCII 0D hex/13 déc)

CHK Checksum (2ème complément de la somme binaire des 7 bits inférieurs de tous les caractères envoyés auparavant, y compris STX et CR)

#### Octet de statut SB1:

Bit 6	Bit 5	Bit 4	Bit 3	Bit 2	Bit 1	Bit 0
0	1	Arrondissement/ division		Position décimale		

Bit 4	Bit 3	Arrondissement/ division
0	1	1
1	0	2
1	1	5

Bit 2	Bit 1	Bit 0	Position décimale
0	0	0	XXXX00
0	0	1	XXXXX0
0	1	0	XXXXXX
0	1	1	XXXXX.X
1	0	0	XXXX.XX
1	0	1	XXX.XXX
1	1	0	XX.XXXX
1	1	1	X.XXXXX

**Octet de statut SB2**

Bit 6	Bit 5	Bit 4	Bit 3	Bit 2	Bit 1	Bit 0
0	1	0 lb	0 Stabilisation	0 Etat-normal	0 Signe positif	0 Valeur brute
		1 kg	1 Mouvement	1 Sous-charge/surcharge	1 Signe négatif	1 Valeur nette

**Octet de statut SB3**

Bit 6	Bit 5	Bit 4	Bit 3	Bit 2	Bit 1	Bit 0
0	1	0	0 Etat de base 1 Demande impression	Valeur de poids		

Bit 2	Bit 1	Bit 0	Valeur de poids
0	0	0	kg / lb (SB2 Bit 4)
0	0	1	g
0	1	0	t
0	1	1	oz
1	0	0	ozt
1	0	1	dwt
1	1	0	ton
1	1	1	Unité libre

**5.2.2 Instructions à l'ID7-Base**

A l'ID7-Base, on peut envoyer des caractères individuels d'instruction au format texte. Une touche du terminal est attribuée respectivement à une fonction.

Après la réception d'un caractère d'instruction, les fonctions suivantes sont exécutées:

Instruction	Fonction
C	Effacer la tare
P	Imprimer ou transférer chaîne de transfert
T	Tarage
Z	Remise à zéro

## 5.3 METTLER TOLEDO jeu d'instructions SICS

### 5.3.1 Syntaxe et formats de la communication

#### Format d'instruction lors de la transmission de valeurs de poids

Identification	–	Valeur de poids	–	Unité	Limite
Suite de caractères pour la spécification de l'instruction (1 ... 4 caractères)		(1 ... 10 caractères)		1 ... 3 caractères, nombre de caractères variable	C <sub>R</sub> L <sub>F</sub>

#### Format de réponse lors de la transmission de valeurs de poids

Identification	–	Statut	–	Valeur de poids	–	Unité	Limite
Suite de caractères pour la spécification de la réponse (1 ... 2 caractères)		1 caractère		10 caractères, alignement à droite, complété par des espaces		3 caractères, alignement à gauche, complété par des espaces	C <sub>R</sub> L <sub>F</sub>

#### Exemple

Instruction de consigne de tare `T A _ 1 3 . 2 9 5 _ k g`

Réponse de consigne de tare `T A _ A _ _ _ _ 1 3 . 2 9 5 _ k g _`

#### Formats de données

- Les symboles suivants sont utilisés dans la description de l'instruction:

Valeur de poids 10 chiffres avec signe et point décimal, alignement à droite (avec espaces qui précèdent)

Unité 3 caractères, alignement à gauche (avec espaces qui suivent)

"Texte\_n" maximum n caractères, alignement à gauche

- La limitation de chaîne est obligatoire, elle n'est cependant **pas** reprise dans la description d'instruction qui suit!
- Introduire les instructions en caractères majuscules.
- Le texte à introduire doit toujours être placé entre guillemets.

### 5.3.2 Vue d'ensemble des instructions

Instruction	Signification	Page
<b>Niveau 0</b>		
I0	Envoyer la liste de toutes les instructions SICS disponibles	71
I1	Envoyer le niveau SICS et les versions SICS	71
I2	Envoyer les données de la balance (terminal, pont)	71
I3	Envoyer la version du logiciel de la balance (numéro de programme)	72
I4	Envoyer le numéro de série	72
S, SI, SIR	Envoyer le contenu de l'affichage	72
Z	Remise à zéro	73
@	Reset	73
<b>Niveau 1</b>		
D	Ecrire l'affichage	73
DW	Affichage de poids	73
K	Contrôle de clavier	74
SR	Envoyer de manière répétée des valeurs de poids constantes en fonction d'un changement de poids	76
T	Tarage	77
TI	Tarer immédiatement	77
TA	Introduire la consigne de tare	78
TAC	Effacer la tare	78
<b>Niveau 2</b>		
SX, SXI, SXIR	Envoyer le jeu de données	79
RO, R1	Activer ou désactiver le clavier	80
U	Commuter vers une autre unité de poids	80
DS	Signal acoustique	80
<b>Niveau 3</b>		
AR	Lire le bloc d'application	80
AW	Ecrire le bloc d'application	81
DY	Introduire la valeur de consigne DeltaTrac	81
P	Imprimer un texte ou un code à barres	82
W	Commander des sorties digitales	83



### 5.3.3 Description d'instruction

#### Envoyer des instructions SICS

Commande	<code>I,0</code> Envoyer des instructions SICS
Réponse	<code>I,0 _ B</code> <code>I,0 _ 0 _ "I0 "</code> <code>I,0 _ 0 _ "I1 "</code> ... <code>I,0 _ 1 _ "D "</code> ... <code>I,0 _ 2 _ "SX "</code> ... <code>I,0 _ 3 _ "AR "</code> ... <code>I,0 _ A</code>

#### Envoyer le niveau SICS et les versions SICS

Commande	<code>I,1</code> Envoyer le niveau SICS et les versions SICS
Réponse	<code>I,1 _ A _ "x1" _ "x2" _ "x3" _ "x4" _ "x5 "</code> x1 = 0123 Balance avec niveaux SICS 0, 1, 2 et 3 x2 Version des instructions SICS0 implémentées x3 Version des instructions SICS1 implémentées x4 Version des instructions SICS2 implémentées x5 Version des instructions SICS3 implémentées <code>I,1 _ I</code> Instruction comprise, non exécutable pour le moment
Remarques	<ul style="list-style-type: none"> <li>• Pour le niveau SICS, seuls des niveaux entièrement implémentés sont présentés.</li> <li>• Pour la version SICS, tous les niveaux sont indiqués.</li> </ul>

#### Envoyer les données de la balance

Commande	<code>I,2</code> Envoyer les données du terminal de pesage et de la ou des plates-formes de pesage
Réponse	<code>I,2 _ A _ "texte "</code>
Exemple	<code>I,2 _ A _ "ID7-Count IZ05 15.000 kg IZ10 32.000 kg "</code>

**Envoyer la version du logiciel de la balance**

Commande	<code>I,3</code> Envoyer la version du logiciel du terminal de pesage et de la ou des plates-formes de pesage
Réponse	<code>I,3 _ A _ "texte"</code>
Exemple	<code>I,3 _ A _ "IP73-0-0200I IZ05-0-0301 IZ10-0-0221"</code>

**Envoyer le numéro de série**

Commande	<code>I,4</code> Envoyer le numéro de série du terminal de pesage
Réponse	<code>I,4 _ A _ "texte"</code>
Exemple	<code>I,4 _ A _ "1234567"</code>
Remarque	La réponse à I4 apparaît spontanément après la mise en service et après l'instruction de reset (@).

**Envoyer le contenu de l'affichage**

Commande	<p><code>S</code> En cas d'arrêt de la plate-forme de pesage, envoyer une valeur de poids constante.</p> <p><code>S</code> Indépendamment de l'arrêt de la plate-forme de pesage, envoyer une valeur de poids constante ou dynamique.</p> <p><code>S,I,R</code> Après chaque cycle de mesure, indépendamment de l'arrêt de la plate-forme de pesage, envoyer une valeur de poids constante ou dynamique.</p>
Réponse	<p><code>S _ S _ Valeur de poids _ Unité</code> Valeur de poids constante envoyée</p> <p><code>S _ S _ Valeur de poids _ Unité</code> Valeur de poids dynamique envoyée</p> <p><code>S _ I</code> Valeur non valable</p> <p><code>S _ -</code> Plate-forme de pesage dans la plage de sous-charge</p> <p><code>S _ +</code> Plate-forme de pesage dans la plage de surcharge</p>
Remarque	Arrêter l'instruction <code>S,I,R</code> avec l'instruction <code>S</code> , <code>S,I</code> , <code>S,R</code> , @ ou coupure de l'interface.

### Remise à zéro

Commande	<input type="text" value="Z"/>	Mettre l'affichage de poids brut à zéro après arrêt de la plate-forme de pesage, même effet qu'appuyer sur la touche REMISE A ZERO.
Réponse	<input type="text" value="Z _ A"/> <input type="text" value="Z _ I"/> <input type="text" value="Z _ -"/> <input type="text" value="Z _ +"/>	<p>Plate-forme de pesage remis à zéro</p> <p>Instruction non exécutable: p. ex. arrêt non atteint ou autre instruction en cours d'exécution</p> <p>Instruction non exécutable: plage de remise à zéro dépassée vers le bas</p> <p>Instruction non exécutable: plage de remise à zéro dépassée vers le haut</p>
Remarque	La remise à zéro est uniquement possible lorsque la plate-forme de pesage vient à l'arrêt dans la plage de remise à zéro.	

### Reset

Commande	<input type="text" value="@"/>	Remettre le terminal de pesage dans le même état qu'après Power on
Réponse	<input ""="" texte="" type="text" value="I, 4 _ A _ "/>	Numéro de série
Remarques	<ul style="list-style-type: none"> <li>• Toutes les applications et fonctions en cours sont interrompues.</li> <li>• La mémoire de tare est remise à zéro.</li> </ul>	

### Ecrire l'affichage

Commande	<input ""="" texte_20="" type="text" value="D _ "/> <input ""="" type="text" value="D _ "/>	<p>Ecrire l'affichage</p> <p>Assombrir l'affichage</p>
Réponse	<input type="text" value="D _ A"/> <input type="text" value="D _ A"/> <input type="text" value="D _ I"/> <input type="text" value="D _ L"/>	<p>Affichage écrit, le texte complet apparaît aligné à gauche dans l'affichage, identifié par un symbole, p. ex. par *</p> <p>Affichage écrit, la fin du texte apparaît dans l'affichage, le début est coupé, identifié par un symbole, p. ex. par *</p> <p>Instruction non exécutable</p> <p>Instruction comprise, paramètre incorrect</p>
Remarque	Un symbole dans l'affichage, p. ex. *, indique que qu'une valeur de poids incorrecte est affichée.	

### Affichage de poids

Commande	<input type="text" value="D, W"/>	Commuter l'affichage principal vers le mode de poids
Réponse	<input type="text" value="D, W _ A"/> <input type="text" value="D, W _ I"/>	<p>L'affichage principal indique la valeur de poids en cours</p> <p>Instruction comprise, mais non exécutable</p>

**Contrôle de clavier**

Commande	<p><math>\boxed{K_{ _ }1}</math> Lorsqu'une touche est actionnée, exécuter la commande, mais ne rien envoyer (réglage à l'usine)</p> <p><math>\boxed{K_{ _ }2}</math> Lorsqu'une touche est actionnée, ne pas exécuter la commande et ne rien envoyer</p> <p><math>\boxed{K_{ _ }3}</math> Lorsqu'une touche est actionnée, ne pas exécuter la commande, mais envoyer le code de touche <math>\boxed{K_{ _ }C_{ _ }x}</math>, ou, en cas d'actionnement prolongé de la touche, envoyer <math>\boxed{K_{ _ }R_{ _ }x}</math> et <math>\boxed{K_{ _ }C_{ _ }x}</math></p> <p><math>\boxed{K_{ _ }4}</math> Lorsqu'une touche est actionnée, exécuter la commande et envoyer le code de fonction <math>\boxed{K_{ _ }A_{ _ }x}</math></p> <p>Si la fonction ne peut pas être exécutée immédiatement, le code de fonction pour le début de la fonction <math>\boxed{K_{ _ }B_{ _ }x}</math> ou <math>\boxed{K_{ _ }A_{ _ }x}</math> pour la fin de la fonction est envoyé.</p>
----------	--

Réponse	<p> <span style="border: 1px solid black; padding: 2px;">K _ A</span> Instruction comprise ou fonction exécutée avec succès  <span style="border: 1px solid black; padding: 2px;">K _ I</span> Instruction comprise, mais non exécutable pour le moment, p. ex. pas de clavier présent  <span style="border: 1px solid black; padding: 2px;">K _ L</span> Instruction comprise, paramètre incorrect </p> <p><b>Codes de touches</b></p> <p> <span style="border: 1px solid black; padding: 2px;">K _ R _ x</span> La touche x a été brièvement actionnée et tout de suite relâchée  <span style="border: 1px solid black; padding: 2px;">K _ C _ x</span> La touche x a été enfoncée pendant env. 2 s </p> <p><b>Codes de fonction x</b>  Les codes de fonction dépendent de l'instruction envoyée.</p> <table border="0" style="width: 100%;"> <tr> <td style="width: 50%; vertical-align: top;"> <b>x</b>    <span style="border: 1px solid black; padding: 2px;">K _ 3</span>  1    Remise à zéro  2    X 10  3    Activer/désactiver, tarage  4    Entrée dans le Master Mode  5    Touche de transfert  6    F1  7    F2  8    F3, commutation d'unité  9    F4, mais pas X10  10   F5  11   F6, mais pas MODE  21   CODE A  22   CODE B  23   CODE C  24   CODE D  25   Touche de changement de fonction  26   INFO  27   BALANCE  28   +/-  29   Point décimal  30   0  ...   ...  39   9  40   CLEAR </td> <td style="width: 50%; vertical-align: top;"> <b>x</b>    <span style="border: 1px solid black; padding: 2px;">K _ 4</span>  1    Tarer  2    Remise à zéro  3    Touche de transfert  4    Entrée dans le Master Mode  5    Sortie du Master Mode  7    Test  8    ON/OFF  10   Commutation d'unité  11   X 10  12   RESET ALL  13   F1  14   F2  15   F3  16   F4  17   F5  18   F6  21   CODE A  22   CODE B  23   CODE C  24   CODE D  25   Touche de changement de fonction  26   INFO  27   BALANCE  28   +/-  29   Point décimal  30   0  ...   ...  39   9  40   CLEAR </td> </tr> </table>	<b>x</b> <span style="border: 1px solid black; padding: 2px;">K _ 3</span> 1    Remise à zéro 2    X 10 3    Activer/désactiver, tarage 4    Entrée dans le Master Mode 5    Touche de transfert 6    F1 7    F2 8    F3, commutation d'unité 9    F4, mais pas X10 10   F5 11   F6, mais pas MODE 21   CODE A 22   CODE B 23   CODE C 24   CODE D 25   Touche de changement de fonction 26   INFO 27   BALANCE 28   +/- 29   Point décimal 30   0 ...   ... 39   9 40   CLEAR	<b>x</b> <span style="border: 1px solid black; padding: 2px;">K _ 4</span> 1    Tarer 2    Remise à zéro 3    Touche de transfert 4    Entrée dans le Master Mode 5    Sortie du Master Mode 7    Test 8    ON/OFF 10   Commutation d'unité 11   X 10 12   RESET ALL 13   F1 14   F2 15   F3 16   F4 17   F5 18   F6 21   CODE A 22   CODE B 23   CODE C 24   CODE D 25   Touche de changement de fonction 26   INFO 27   BALANCE 28   +/- 29   Point décimal 30   0 ...   ... 39   9 40   CLEAR
<b>x</b> <span style="border: 1px solid black; padding: 2px;">K _ 3</span> 1    Remise à zéro 2    X 10 3    Activer/désactiver, tarage 4    Entrée dans le Master Mode 5    Touche de transfert 6    F1 7    F2 8    F3, commutation d'unité 9    F4, mais pas X10 10   F5 11   F6, mais pas MODE 21   CODE A 22   CODE B 23   CODE C 24   CODE D 25   Touche de changement de fonction 26   INFO 27   BALANCE 28   +/- 29   Point décimal 30   0 ...   ... 39   9 40   CLEAR	<b>x</b> <span style="border: 1px solid black; padding: 2px;">K _ 4</span> 1    Tarer 2    Remise à zéro 3    Touche de transfert 4    Entrée dans le Master Mode 5    Sortie du Master Mode 7    Test 8    ON/OFF 10   Commutation d'unité 11   X 10 12   RESET ALL 13   F1 14   F2 15   F3 16   F4 17   F5 18   F6 21   CODE A 22   CODE B 23   CODE C 24   CODE D 25   Touche de changement de fonction 26   INFO 27   BALANCE 28   +/- 29   Point décimal 30   0 ...   ... 39   9 40   CLEAR		
Remarques	<ul style="list-style-type: none"> <li>• Le réglage à l'usine est actif après la mise en service, après l'instruction Reset et après être sorti du Master Mode.</li> <li>• Il n'y a jamais qu'une seule instruction K active à la fois.</li> </ul>		

### Envoyer de manière répétée des valeurs de poids constantes en fonction d'un changement de poids

<p>Commande</p>	<p><input type="text" value="S"/> <input type="text" value="R"/> <input type="text" value="_"/> Poids de déviation (valeur de poids) <input type="text" value="_"/> Unité</p> <p>Après un changement de poids qui est supérieur à la valeur de déviation prédéfinie, envoyer en alternance la valeur de poids constante la plus proche et, en fonction de la déviation prédéfinie, une valeur de poids dynamique.</p> <p><input type="text" value="S"/> <input type="text" value="R"/> <input type="text" value=""/></p> <p>Si aucun poids de déviation n'est introduit, le changement de poids doit au moins être de 12,5 % de la dernière valeur de poids stable, cependant au moins de 30 d.</p>
<p>Réponse</p>	<p><input type="text" value="S"/> <input type="text" value="_"/> <input type="text" value="S"/> <input type="text" value="_"/> Valeur de poids <input type="text" value="_"/> Unité Valeur de poids stable en cours envoyée</p> <p>Changement de poids</p> <p><input type="text" value="S"/> <input type="text" value="_"/> <input type="text" value="S"/> <input type="text" value="_"/> Valeur de poids <input type="text" value="_"/> Unité Valeur de poids dynamique envoyée</p> <p><input type="text" value="S"/> <input type="text" value="_"/> <input type="text" value="I"/> Instruction non exécutable</p> <p><input type="text" value="S"/> <input type="text" value="_"/> <input type="text" value="L"/> Instruction comprise, paramètre incorrect</p> <p><input type="text" value="S"/> <input type="text" value="_"/> <input type="text" value="-"/> Plate-forme de pesage dans la plage de sous-charge</p> <p><input type="text" value="S"/> <input type="text" value="_"/> <input type="text" value="+"/> Plate-forme de pesage dans la plage de surcharge</p>
<p>Remarque</p>	<p>Arrêter l'instruction avec l'instruction <input type="text" value="S"/>, <input type="text" value="S"/> <input type="text" value="I"/>, <input type="text" value="S"/> <input type="text" value="I"/> <input type="text" value="R"/>, @ ou coupure de l'interface.</p>
<p>Exemple</p>	<p>Instruction: <input type="text" value="S"/> <input type="text" value="R"/> <input type="text" value="_"/> <input type="text" value="1"/> <input type="text" value="4"/> <input type="text" value="0"/> <input type="text" value="_"/> <input type="text" value="k"/> <input type="text" value="g"/></p> <p>Réponses: <input type="text" value="S"/> <input type="text" value="_"/> <input type="text" value="S"/> <input type="text" value="_"/> <input type="text" value="2"/> <input type="text" value="0"/> <input type="text" value="0"/> <input type="text" value="."/> <input type="text" value="0"/> <input type="text" value="0"/> <input type="text" value="_"/> <input type="text" value="k"/> <input type="text" value="g"/> 1er poste</p> <p><input type="text" value="S"/> <input type="text" value="_"/> <input type="text" value="D"/> <input type="text" value="_"/> <input type="text" value="3"/> <input type="text" value="4"/> <input type="text" value="5"/> <input type="text" value="."/> <input type="text" value="8"/> <input type="text" value="5"/> <input type="text" value="_"/> <input type="text" value="k"/> <input type="text" value="g"/></p> <p><input type="text" value="S"/> <input type="text" value="_"/> <input type="text" value="S"/> <input type="text" value="_"/> <input type="text" value="4"/> <input type="text" value="1"/> <input type="text" value="0"/> <input type="text" value="."/> <input type="text" value="5"/> <input type="text" value="0"/> <input type="text" value="_"/> <input type="text" value="k"/> <input type="text" value="g"/> 2e poste</p>

### Tarage

Commande	<input type="button" value="T"/> Tarer la plate-forme de pesage: Après l'arrêt de la plate-forme de pesage, la valeur de poids en cours est mémorisée comme valeur de tare et l'affichage de poids est remis à zéro avec le poids déposé. Même effet qu'appuyer sur la touche TARE.
Réponse	<input type="button" value="T"/> <input type="button" value="_"/> <input type="button" value="S"/> <input type="button" value="_"/> Tare (valeur de poids) <input type="button" value="_"/> <input type="button" value="Unité"/> Plate-forme de pesage tarée, valeur de tare stable  <input type="button" value="T"/> <input type="button" value="_"/> <input type="button" value="I"/> Tarage non exécuté <input type="button" value="T"/> <input type="button" value="_"/> <input type="button" value="-"/> Instruction non exécutable: Plage de tarage dépassée vers le bas <input type="button" value="T"/> <input type="button" value="_"/> <input type="button" value="+"/> Instruction non exécutable: Plage de tarage dépassée vers le haut
Remarques	<ul style="list-style-type: none"> <li>• Chaque instruction de tarage écrase le contenu de la mémoire de tare avec la nouvelle tare.</li> <li>• Le tarage sans charge sur la plate-forme de pesage efface la mémoire de tare. Pour certains types de plates-formes de pesage, il y a remise à zéro à l'état non chargé.</li> <li>• Pour les systèmes de pesage non étalonnés, la tare est automatiquement arrondie à la division en cours.</li> <li>• Pour les systèmes de pesage étalonnés: Plage de tare pour MultiRange uniquement dans la première plage de division.</li> </ul>

### Tarer immédiatement

Commande	<input type="button" value="T"/> <input type="button" value="I"/> Tarer immédiatement la plate-forme de pesage.
Réponse	<input type="button" value="T"/> <input type="button" value="I"/> <input type="button" value="_"/> <input type="button" value="S"/> <input type="button" value="_"/> Tare (valeur de poids) <input type="button" value="_"/> <input type="button" value="Unité"/> Plate-forme de pesage tarée, valeur de tare stable  <input type="button" value="T"/> <input type="button" value="I"/> <input type="button" value="_"/> <input type="button" value="D"/> <input type="button" value="_"/> Tare (valeur de poids) <input type="button" value="_"/> <input type="button" value="Unité"/> Plate-forme de pesage tarée, valeur de tare dynamique  <input type="button" value="T"/> <input type="button" value="I"/> <input type="button" value="_"/> <input type="button" value="I"/> Tarage non exécuté <input type="button" value="T"/> <input type="button" value="I"/> <input type="button" value="_"/> <input type="button" value="L"/> Instruction non exécutable <input type="button" value="T"/> <input type="button" value="I"/> <input type="button" value="_"/> <input type="button" value="-"/> Instruction non exécutable: Plage de tarage dépassée vers le bas <input type="button" value="T"/> <input type="button" value="I"/> <input type="button" value="_"/> <input type="button" value="+"/> Instruction non exécutable: Plage de tarage dépassée vers le haut
Remarques	<ul style="list-style-type: none"> <li>• Chaque instruction de tarage écrase le contenu de la mémoire de tare avec la nouvelle tare.</li> <li>• Après une valeur de tare dynamique, on peut déterminer une valeur de tare stable. Cette valeur n'est cependant pas précise.</li> </ul>

### Introduire la consigne de tare

Commande	<p><input type="text" value="T"/> <input type="text" value="A"/> <input type="text" value=" _"/> <input type="text" value=" Tare (valeur de poids)"/> <input type="text" value=" _"/> <input type="text" value=" Unité"/></p> <p>Introduire la consigne de tare: Le contenu de la mémoire de tare est écrasé avec la consigne de tare introduite et le poids net est affiché. Même effet qu'appuyer sur la série de touches INTRODUCTION DE LA TARE, 0 ... 9, ENTRÉE.</p>
Réponse	<p><input type="text" value="T"/> <input type="text" value="A"/> <input type="text" value=" _"/> <input type="text" value=" A"/> <input type="text" value=" _"/> <input type="text" value=" Tare (valeur de poids)"/> <input type="text" value=" _"/> <input type="text" value=" Unité"/></p> <p>Plate-forme de pesage tarée avec le poids prédéfini</p> <p><input type="text" value="T"/> <input type="text" value="A"/> <input type="text" value=" _"/> <input type="text" value=" I"/> Instruction non exécutée</p> <p><input type="text" value="T"/> <input type="text" value="A"/> <input type="text" value=" _"/> <input type="text" value=" L"/> Instruction comprise, paramètre incorrect</p> <p><input type="text" value="T"/> <input type="text" value=" -"/> Instruction non exécutable: Plage de tarage dépassée vers le bas</p> <p><input type="text" value="T"/> <input type="text" value=" +"/> Instruction non exécutable: Plage de tarage dépassée vers le haut</p>
Remarques	<ul style="list-style-type: none"> <li>• Le contenu de la mémoire de tare est écrasé avec la consigne de tare introduite.</li> <li>• Pour les systèmes de pesage non étalonnés, la tare est automatiquement arrondie à la division en cours.</li> <li>• Pour les systèmes de pesage étalonnés: Plage de tare pour MultiRange uniquement dans la première plage de division.</li> </ul>
Exemple	<p>Instruction: <input type="text" value="T"/> <input type="text" value="A"/> <input type="text" value=" _"/> <input type="text" value=" 1"/> <input type="text" value=" 2"/> <input type="text" value=" ."/> <input type="text" value=" 6"/> <input type="text" value=" 5"/> <input type="text" value=" 0"/> <input type="text" value=" _"/> <input type="text" value=" k"/> <input type="text" value=" g"/></p> <p>Réponse: <input type="text" value="T"/> <input type="text" value="A"/> <input type="text" value=" _"/> <input type="text" value=" A"/> <input type="text" value=" _"/> <input type="text" value=" _"/> <input type="text" value=" _"/> <input type="text" value=" _"/> <input type="text" value=" 1"/> <input type="text" value=" 2"/> <input type="text" value=" ."/> <input type="text" value=" 6"/> <input type="text" value=" 5"/> <input type="text" value=" 0"/> <input type="text" value=" _"/> <input type="text" value=" k"/> <input type="text" value=" g"/> <input type="text" value=" _"/></p>

### Effacer la tare

Commande	<p><input type="text" value="T"/> <input type="text" value="A"/> <input type="text" value=" C"/></p> <p>Effacer la tare</p>
Réponse	<p><input type="text" value="T"/> <input type="text" value="A"/> <input type="text" value=" C"/> <input type="text" value=" _"/> <input type="text" value=" A"/></p> <p>Plate-forme de pesage tarée avec le poids prédéfini</p> <p><input type="text" value="T"/> <input type="text" value="A"/> <input type="text" value=" C"/> <input type="text" value=" _"/> <input type="text" value=" I"/></p> <p>Instruction non exécutée</p>



### Envoyer le jeu de données

<p>Commande</p>	<p><input type="text" value="S,X"/> Après arrêt de la plate-forme de pesage, envoyer un jeu de données avec valeurs de poids constantes. Même effet qu'appuyer sur la touche ENTREE.</p> <p><input type="text" value="S,X,I"/> Indépendamment de l'arrêt de la plate-forme de pesage, envoyer un jeu de données avec valeurs de poids constantes ou dynamiques.</p> <p><input type="text" value="S,X,I,R"/> Indépendamment de l'arrêt de la plate-forme de pesage, envoyer de manière répétée des jeux de données avec valeurs de poids constantes ou dynamiques.</p>
<p>Réponse</p>	<p><input type="text" value="S,X,S,Bloc d'application,Bloc d'application,..."/>      <input type="text" value="A,No,Jeu de données"/>    Un jeu de données avec valeurs de poids constantes a été envoyé</p> <p><input type="text" value="S,X,D,Bloc d'application,Bloc d'application,..."/>      <input type="text" value="A,No,Jeu de données"/>    Un jeu de données avec valeurs de poids dynamiques a été envoyé</p> <p><input type="text" value="S,X,I"/> Instruction non exécutable  <input type="text" value="S,X,-"/> Plate-forme de pesage dans la plage de sous-charge  <input type="text" value="S,X,+"/> Plate-forme de pesage dans la plage de surcharge</p>
<p>Remarques</p>	<ul style="list-style-type: none"> <li>• Numéro du bloc d'application: trois chiffres avec zéros de tête.</li> <li>• Le contenu du bloc d'application correspondant est compris dans le jeu de données, voir chapitre 6. Le jeu de données standard se compose de 3 blocs: <p><input type="text" value="S,X,S,A,0,1,1,Poids brut (valeur de poids),Unité"/>      <input type="text" value="A,0,1,2,Poids net (valeur de poids),Unité"/>      <input type="text" value="A,0,1,3,Tare (valeur de poids),Unité"/>    </p> L'envoi permanent de jeux de données entamé avec l'instruction <input type="text" value="S,X,I,R"/> peut être arrêté avec les instructions <input type="text" value="S,X"/> ou <input type="text" value="S,X,I"/> .</li> </ul>
<p>Exemple</p>	<p>Instruction: <input type="text" value="S,X,I"/></p> <p>Réponse: Jeu de données standard</p> <p><input type="text" value="S,X,D,A,0,1,1,_,_,_,_,_,2,3,.,6,5,0,k,g,_,_"/>      <input type="text" value="_,_,A,0,1,2,_,_,_,_,_,2,1,.,6,5,0,k,g,_,_"/>      <input type="text" value="_,_,A,0,1,3,_,_,_,_,_,2,.,0,0,0,k,g,_,_"/>    </p>

**Activer ou désactiver le clavier**

Commande	<input type="text" value="R,0"/> Activer le clavier <input type="text" value="R,1"/> Désactiver le clavier
Réponse	<input type="text" value="R,0 _ A"/> Clavier activé <input type="text" value="R,1 _ A"/> Clavier désactivé
Remarques	<ul style="list-style-type: none"> <li>• Réglage à l'usine: Clavier activé</li> <li>• Lorsque le clavier est désactivé, le terminal ne peut plus être commandé manuellement.</li> </ul>

**Commuter vers une autre unité de poids**

Commande	<input type="text" value="U _ Unité"/> Commuter l'affichage de poids vers une autre unité de poids <input type="text" value="U"/> Commuter l'affichage de poids vers la première unité de poids
Réponse	<input type="text" value="U _ A"/> Affichage de poids commuté vers une autre unité de poids <input type="text" value="U _ I"/> Unité de poids non autorisée
Remarque	Unités possibles: g, kg, lb, ozt, oz, dwt

**Signal acoustique**

Commande	<input type="text" value="D,S"/> Générer un signal acoustique court (bip sonore) au terminal
Réponse	<input type="text" value="D,S _ A"/> Signal acoustique généré au terminal

**Lire le bloc d'application**

Commande	<input type="text" value="A,R _ No"/> Lire le contenu du bloc d'application
Réponse	<input type="text" value="A,R _ A _ Information"/> Contenu du bloc d'application envoyé
Remarques	<ul style="list-style-type: none"> <li>• L'information envoyée dépend du bloc d'application, voir chapitre 6.</li> <li>• Le numéro du bloc d'application introduit doit comporter trois chiffres avec zéros de tête.</li> </ul>

**Ecrire le bloc d'application**

Commande	<input type="text" value="A, W _ No _ Information"/> <input type="text" value="A, W _ No"/> <input type="text" value="A, W _ No _"/>	<p>Ecrire le bloc d'application</p> <p>Remettre à zéro le bloc d'application</p> <p>Effacer le bloc d'application</p>
Réponse	<input type="text" value="A, W _ A"/> <input type="text" value="A, W _ I"/> <input type="text" value="A, W _ L"/>	<p>Bloc d'application écrit</p> <p>Bloc d'application non présent</p> <p>Le bloc d'application ne peut pas être écrit</p>
Remarques	<ul style="list-style-type: none"> <li>• L'information envoyée dépend du bloc de destination, voir chapitre 6.</li> <li>• Effacer et remettre à zéro ont le même effet.</li> </ul>	

**Introduire la valeur de consigne DeltaTrac**

Commande	<input type="text" value="D, Y _ Poids de consigne (valeur de poids) _ Unité _ Tolérance _ %"/> Introduire la valeur de consigne DeltaTrac <input type="text" value="D, Y"/> Effacer la valeur de consigne DeltaTrac
Réponse	<input type="text" value="D, Y _ A"/> Valeur de consigne DeltaTrac chargée/effacée
Remarques	<ul style="list-style-type: none"> <li>• Respecter les valeurs limites, voir paragraphe 3.1.1</li> <li>• Aussi possible: <input type="text" value="A, W _ 0,2,0, . . . ,"/> voir paragraphe 6.2</li> </ul>
Exemple	Instruction: <input type="text" value="D, Y _ 4, . 5 _ k, g _ 5 _ %"/> Réponse: <input type="text" value="D, Y _ A"/>

### Imprimer du texte ou un code à barres avec l'imprimante GA46

Commande	<code>P _ Texte_48</code>	Imprimer le texte suivant réglage
	<code>P _ \$ ! 1 Texte_48</code>	Imprimer le texte en minuscules
	<code>P _ \$ ! 2 Texte_48</code>	Imprimer le texte en caractères normaux
	<code>P _ \$ ! 3 Texte_48</code>	Imprimer le texte en majuscules
	<code>P _ \$ ! A Texte_48</code>	Imprimer le texte en minuscules et en gras
	<code>P _ \$ ! B Texte_48</code>	Imprimer le texte en caractères normaux et en gras
	<code>P _ \$ ! C Texte_48</code>	Imprimer le texte en majuscules et en gras
	<code>P _ \$ # 1 Texte_20, spécifique code à barres</code>	Imprimer un code 39
	<code>P _ \$ # 2 Texte_8, spécifique code à barres</code>	Imprimer EAN 8
	<code>P _ \$ # 3 Texte_13, spécifique code à barres</code>	Imprimer EAN 13
	<code>P _ \$ # 4 Texte_20, spécifique code à barres</code>	Imprimer code 128
	<code>P _ \$ # 5 Texte_20, spécifique code à barres</code>	Imprimer Code 2 parmi 5
	<code>P _ \$ # 6 Texte_20, spécifique code à barres</code>	Imprimer code 2 parmi 5 entrelacé
	<code>P _ \$ # 7 Texte_20, spécifique code à barres</code>	Imprimer code 128
	<code>P _ \$ # 8 Texte_20, spécifique code à barres</code>	Imprimer EAN 128
	<code>P _</code>	Imprimer une ligne blanche
	Réponse	<code>P _ A</code>
<code>P _ L</code>		pas de GA46 présente
Remarques	<ul style="list-style-type: none"> <li>• Jeu de caractères: Caractères ASCII 20 hex/32 déc ... 7F hex/127 déc, voir paragraphe 9.1.</li> <li>• L'impression se fait dans la dernière taille de caractères sélectionnée.</li> <li>• Tenir compte des majuscules et des minuscules.</li> </ul>	

### Commander les sorties digitales

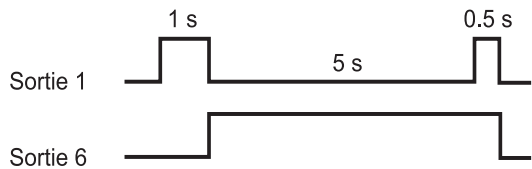
<p>Commande</p>	<p><input type="text" value="W"/> <input type="text" value="Statut"/> Activer ou désactiver individuellement les sorties digitales</p> <p><input type="text" value="W"/> <input type="text" value="Statut 1"/> <input type="text" value="Durée 1"/> <input type="text" value="Stat. 2"/> <input type="text" value="Durée 2"/> ... <input type="text" value="Stat. 4"/> <input type="text" value="Durée 4"/> <input type="text" value="Stat. 5"/> Déclencher la séquence temporelle des modifications d'état des sorties digitales</p> <p><input type="text" value="W"/>, <input type="text" value="W"/> Initialiser toutes les sorties sur 0 logique</p> <p>Statut: Une valeur est assignée à chaque sortie. Comme "Statut", il est donné le total des valeurs des sorties qui sont à fermer.</p> <table data-bbox="718 638 1101 1008"> <tr><td>Sortie digitale 1</td><td>1</td></tr> <tr><td>Sortie digitale 2</td><td>2</td></tr> <tr><td>Sortie digitale 3</td><td>4</td></tr> <tr><td>Sortie digitale 4</td><td>8</td></tr> <tr><td>Sortie digitale 5</td><td>16</td></tr> <tr><td>Sortie digitale 6</td><td>32</td></tr> <tr><td>Sortie digitale 7</td><td>64</td></tr> <tr><td>Sortie digitale 8</td><td>128</td></tr> <tr><td>Toutes les sorties ouvertes</td><td>0</td></tr> <tr><td>Toutes les sorties fermées</td><td>255</td></tr> </table> <p>Durée: 1 ... 99999 ms</p>	Sortie digitale 1	1	Sortie digitale 2	2	Sortie digitale 3	4	Sortie digitale 4	8	Sortie digitale 5	16	Sortie digitale 6	32	Sortie digitale 7	64	Sortie digitale 8	128	Toutes les sorties ouvertes	0	Toutes les sorties fermées	255
Sortie digitale 1	1																				
Sortie digitale 2	2																				
Sortie digitale 3	4																				
Sortie digitale 4	8																				
Sortie digitale 5	16																				
Sortie digitale 6	32																				
Sortie digitale 7	64																				
Sortie digitale 8	128																				
Toutes les sorties ouvertes	0																				
Toutes les sorties fermées	255																				
<p>Réponse</p>	<p><input type="text" value="W"/> <input type="text" value="A"/> Sorties digitales placées</p>																				
<p>Remarques</p>	<ul style="list-style-type: none"> <li>• 5 états "Statut" et 4 intervalles "Durée" sont au maximum possibles. Une fois la séquence écoulée, les sorties digitales restent dans le dernier état "Statut".</li> <li>• Une interruption de l'interface (break) n'a pas d'effet sur les sorties.</li> <li>• Si le terminal reçoit une nouvelle instruction W avant l'écoulement la séquence temporelle, la séquence en cours est alors immédiatement interrompue.</li> <li>• Quand les limites pour "Statut" et "Time" ne sont pas respectées lors de l'utilisation des types d'interface 4 I/O ou boîte relais 8, le message d'erreur EL apparaît.</li> </ul>																				
<p>Exemples</p>	<p>Instruction: <input type="text" value="W"/> <input type="text" value="5"/> Les sorties digitales 1 et 3 sont fermées, toutes les autres ouvertes</p> <p>Instruction: <input type="text" value="W"/> <input type="text" value="1"/> <input type="text" value="1"/> <input type="text" value="0"/> <input type="text" value="0"/> <input type="text" value="0"/> <input type="text" value="3"/> <input type="text" value="2"/> <input type="text" value="5"/> <input type="text" value="0"/> <input type="text" value="0"/> <input type="text" value="0"/> <input type="text" value="3"/> <input type="text" value="3"/> <input type="text" value="5"/> <input type="text" value="0"/> <input type="text" value="0"/> <input type="text" value="0"/> déclenche la séquence suivante:</p> 																				

### 5.3.4 Messages d'erreur

Les messages d'erreur sont toujours constitués de 2 caractères et d'une limite de chaîne.

La limite de chaîne peut être définie dans le Master Mode (paragraphe 4.5.2).

E, T

#### **Erreur de transmission**

Le terminal envoie une erreur de transmission en cas d'erreurs dans la séquence de bits reçue, p. ex. erreur de parité, bit d'arrêt manquant.

E, S

#### **Erreur de syntaxe**

Le terminal envoie une erreur de syntaxe lorsqu'il ne peut pas traiter les caractères reçus, p. ex. instruction non présente.

E, L

#### **Erreur de logique**

Le terminal envoie une erreur de logique lorsqu'une instruction n'est pas exécutable, p. ex. lorsqu'on essaie d'écrire un bloc d'application qui ne peut pas être écrit.

## 6 Blocs d'application

Les blocs d'application sont des mémoires internes d'information dans lesquelles sont mémorisées des données de pesage, des tailles calculées, des données de configuration ou des séquences de caractères qui sont entrées au clavier. Le contenu des blocs d'application peut être lu ou décrit par un PC.

Quand l'imprimante GA46 est raccordée, il est possible d'imprimer l'affectation des blocs d'application, voir mode d'emploi pour l'imprimante GA46.

### 6.1 Syntaxe et formats

La syntaxe et les formats dépendent du jeu d'instructions qui a été sélectionné dans le mode de dialogue, voir page Seite 43.

#### 6.1.1 Lire le bloc d'application

**Lire**

A	R	No	
A	R	_	No

Jeu d'instructions MMR  
 Jeu d'instructions SICS

Le terminal de pesage reçoit du PC l'instruction de lire le contenu du bloc d'application "No".  
 Les formats possibles pour "No" sont:

xxx	bloc d'application complet
xxx.zz	bloc partiel d'un bloc d'application
xxx_yyy	mémoire de valeur constante
xxx_yyy.zz	bloc partiel d'une mémoire de valeur constante

L'instruction de lecture n'est **pas** reprise dans la description suivante des blocs d'application.

**Réponse**

A	B	_	Information		
A	R	_	A	_	Information

Jeu d'instructions MMR  
 Jeu d'instructions SICS

Le terminal de pesage envoie comme réponse au PC le contenu du bloc d'application "No".  
 Cette réponse est reprise dans la description suivante des blocs d'application dans la version pour le jeu d'instructions MMR.

**Exemple**

Instruction MMR	A	R	0	2	1	_	0	0	1																	
Instruction SICS	A	R	_	0	2	1	_	0	0	1																
Réponse MMR	A	B	_	_	_	_	_	_	_	1	0	.	5	_	k	g	_									
Réponse SICS	A	R	_	A	_	_	_	_	_	_	_	_	_	_	_	_	_	_	1	0	.	5	_	k	g	_

Lire la mémoire des valeurs fixes de tare 1.

**Note**

Quand un bloc d'application n'est pas occupé, le terminal de pesage envoie le nombre correspondant d'espaces vides à la place des données.

Par ex. quand la mémoire de valeurs fixes tare 1 n'est pas occupée, le terminal de pesage envoie la réponse suivante:

A B \_ (MMR) ou  
 A R \_ A \_ \_ \_ \_ \_ \_ \_ \_ \_ \_ \_ \_ \_ \_ \_ \_ \_ \_ \_ (SICS)

**6.1.2 Décrire le bloc d'application**

**Ecrire**

A W No \_ Information Jeu d'instructions MMR

A W \_ No \_ Information Jeu d'instructions SICS

Le terminal de pesage reçoit du PC l'instruction de décrire le bloc d'application "No". Cette instruction est mentionnée dans la description suivante des blocs d'application dans la version pour le jeu d'instructions MMR.

**Réponse**

A B

Jeu d'instructions MMR

A W \_ A

Jeu d'instructions SICS

Le terminal de pesage envoie une confirmation comme réponse au PC. Cette réponse n'est **pas** mentionnée dans la description suivante des blocs d'application.

**Exemple**

Ecrire MMR

A W 0 2 1 \_ 0 0 1 \_ 1 2 . 0 \_ k g \_

Ecrire SICS

A W \_ 0 2 1 \_ 0 0 1 \_ 1 2 . 0 \_ k g \_

Décrire la mémoire des valeurs fixes de tare 1.

Réponse MMR

A B

Réponse SICS

A W \_ A

**Remarques**

- Seuls les blocs d'application dans lesquels est mentionnée l'instruction AW correspondante dans la description suivante peuvent être décrits.
- Un bloc d'application peut être composé d'un ou plusieurs blocs partiels, la numérotation des blocs partiels commence par 1.
- Les blocs partiels d'un bloc d'application peuvent chacun comprendre jusqu'à 20 caractères.
- Les blocs partiels sont séparés par \$\$ ou H<sub>T</sub> (Caractères ASCII 09 hex/9 déc):

A W No \_ Bloc partiel 1 \$ \$ Bloc partiel 2 \$ \$ ... Bloc partiel n (MMR) ou

A W \_ No \_ Bloc partiel 1 \$ \$ Bloc partiel 2 \$ \$ ... Bloc partiel n (SICS)

- Les grands blocs d'application sont représentés de telle sorte que chaque bloc partiel commence à une nouvelle ligne.
- Pour décrire les différents blocs partiels, entrer le nombre correspondant de caractères \$. Quand on décrit seulement le bloc partiel 1, il n'y a pas de caractères \$, par ex. décrire le bloc partiel 3:

A W No \_ \$ \$ \$ \$ Bloc partiel 3 (MMR) ou

A W \_ No \_ \$ \$ \$ \$ Bloc partiel 3 (SICS)



### 6.1.3 Formats des données

- Dans la description suivante des blocs de données, on utilise les formats de données suivants:

<u>Valeur de poids</u>	10 chiffres avec signe et point décimal, cadré à droite (avec espaces vides avant)
<u>Unité</u>	3 caractères, cadré à gauche (avec espaces vides devant)
<u>Numéro_n</u>	Nombre, n chiffres, cadré à droite (avec espaces vides avant)
<u>Texte_n</u>	n caractères au maximum Lorsqu'on travaille avec le jeu d'instructions SICS, le "Texte" doit toujours être placé entre guillemets.

- Conclure les instructions et réponses par la délimitation de chaîne C<sub>R</sub>L<sub>F</sub> (caractères ASCII C<sub>R</sub> = 0D hex/13 déc, L<sub>F</sub> = 0A hex/10 déc).  
La délimitation de chaîne n'est **pas** mentionnée dans la description suivante.

### 6.1.4 Lire et écrire des blocs d'application avec le jeu d'instructions SICS

Dans la description suivante, les blocs d'application sont représentés dans la syntaxe pour le jeu d'instructions MMR. Lors de l'utilisation avec le jeu d'instructions SICS, prière de respecter les conventions SICS suivantes, voir également paragraphes 6.1.1 à 6.1.3 :

- Un espace doit être introduit entre AR ou AW et le numéro du bloc d'application:  
p. ex. `A R _ _ No`
- Dans la réponse, l'identification d'instruction est répétée et complétée d'un espace et du caractère A: `A R _ _ A _ Information` Bloc d'application envoyé et `A W _ _ A` bloc d'application écrit.
- Les textes qui sont introduits ou envoyés sont toujours entre guillemets.

#### Exemple Lire un bloc d'application pour CODE A

Instruction: `A R _ _ 0 9 4`

Réponse: `A R _ _ A _ "Article"`

#### Ecrire un bloc d'application pour CODE A

Instruction: `A W _ _ 0 9 4 _ _ "Article"`

Réponse: `A W _ _ A`

## 6.2 Blocs d'application TERMINAL, BALANCE

No	Contenu	Format
001	Type terminal	Réponse: <input type="text" value="A,B _ M,e,t,t,l,e,r,-,T,o,l,e,d,o,_I,D,7"/>
002	Numéro de programme	Réponse: <input type="text" value="A,B _ I,T,0,7,-,0,-,0,x,x,x _"/>
004	Numéro de série	Réponse: <input type="text" value="A,B _ Text_20 _ _ Terminal SN (Numéro_20) _ _"/> <input type="text" value="Version de logiciel balance 1 (Numéro_14) _ _"/> <input type="text" value="Version de logiciel balance 2 (Numéro_14) _ _"/> <input type="text" value="Version de logiciel balance 3 (Numéro_14)"/> Ecrire: <input type="text" value="A,W 0,0,4 _ Identification (Texte_20)"/>
006	Touche transfert	Réponse: <input type="text" value="A,B _ Touches _ _ 2,4"/> Ecrire: <input type="text" value="A,W 0,0,6 _ \$ \$ 2,4"/>
007	Poids brut actuel (2ème unité de poids)	Réponse: <input type="text" value="A,B _ Valeur de poids _ _ Unité"/>
008	Poids net actuel (2ème unité de poids)	Réponse: <input type="text" value="A,B _ Valeur de poids _ _ Unité"/>
009	Poids de tare actuel (2ème unité de poids)	Réponse: <input type="text" value="A,B _ Valeur de poids _ _ Unité"/> Ecrire: <input type="text" value="A,W 0,0,9 _ Valeur de poids _ _ Unité"/>
010	Plate-forme de pesage actuel	Réponse: <input type="text" value="A,B _ Numéro_2"/> Ecrire: <input type="text" value="A,W 0,1,0 _ Numéro_2"/> Commuter la plate-forme de pesage
011	Poids brut actuel (1ère unité de poids)	Réponse: <input type="text" value="A,B _ Valeur de poids _ _ Unité"/>
012	Poids net actuel (1ère unité de poids)	Réponse: <input type="text" value="A,B _ Valeur de poids _ _ Unité"/>
013	Poids de tare actuel (1ère unité de poids)	Réponse: <input type="text" value="A,B _ Valeur de poids _ _ Unité"/> Ecrire: <input type="text" value="A,W 0,1,3 _ Valeur de poids _ _ Unité"/>
014	Contenu de l'affichage	Réponse: <input type="text" value="A,B _ Affichage"/> Affichage = Texte_20 ou valeur de poids
015	Date	Réponse: <input type="text" value="A,B _ Date"/> Ecrire: <input type="text" value="A,W 0,1,5 _ Date"/> Date = JJ/MM/AA ou JJ.MM.AA
016	Pesage dynamique	Réponse: <input type="text" value="A,B _ Valeur de poids _ _ Unité"/> Ecrire: <input type="text" value="A,W 0,1,6 _ Nombre de cycles"/> Lancer le nombre de cycles Remarque: Nombre de cycles = 1 ... 255
018	Différence poids de consigne/réel	Réponse: <input type="text" value="A,B _ Valeur de poids _ _ Unité"/>

No	Contenu	Format
019	Date et heure	<p>Réponse: <input type="text" value="A,B _ _ _ _ _ J,J / M,M / A,A _ _ _ _"/>  <input type="text" value=" _ _ _ _ _ h,h : m,m : s,s"/> Europe</p> <p><input type="text" value="A,B _ _ _ _ _ M,M / J,J / A,A _ _ _ _"/>  <input type="text" value=" _ _ _ _ A/P M _ _ h,h : m,m : s,s"/> USA</p> <p>Ecrire: <input type="text" value="A,W 0,1,9 _ J,J / M,M / A,A \$ \$"/>  <input type="text" value=" h,h : m,m : s,s"/> Europe</p> <p><input type="text" value="A,W 0,1,9 _ M,M / T,T / J,J \$ \$"/>  <input type="text" value=" h,h : m,m : s,s _ A/P M"/> USA</p> <p>Date: au lieu de "/" aussi "."  Heure: au lieu de ":" aussi "/" ou "."</p>
020	DeltaTrac actuel	<p>Réponse: <input type="text" value="A,B _ Valeur de consigne (valeur de poids) _ Unité _ _"/>  <input type="text" value=" Valeur de tolérance (Numéro_2) _ % _ _"/></p> <p>Ecrire: <input type="text" value="A,W 0,2,0 _ Valeur de consigne (valeur de poids) _"/>  <input type="text" value=" Unité \$ \$ Valeur de tolérance (Numéro_2) _ % _ _"/></p>
021_001 ... 021_999	Mémoire de valeurs fixes de tare 1 ... 999	<p>Réponse: <input type="text" value="A,B _ Valeur de poids _ Unité"/></p> <p>Ecrire: <input type="text" value="A,W 0,x,x _ x,x,x _ Valeur de poids _ Unité"/></p> <p>Remarque: xx_xxx = 21_001 ... 21_999</p>
021 ... 045	Mémoire de valeurs fixes de tare 1 ... 25	<p>Réponse: <input type="text" value="A,B _ Valeur de poids _ Unité"/></p> <p>Ecrire: <input type="text" value="A,W 0,x,x _ Valeur de poids _ Unité"/></p> <p>Remarque: xx = 21 ... 45</p> <p>Les contenus des mémoires de valeurs fixes de tare 1 ... 25 sont identiques aux contenus des mémoires de valeurs fixes de tare 021_001 ... 021_025.</p>
046_001 ... 046_999	Mémoire de valeurs fixes DeltaTrac 1 ... 999	<p>Réponse: <input type="text" value="A,B _ Valeur de consigne (valeur de poids) _ Unité _ _"/>  <input type="text" value=" Valeur de tolérance (Numéro_2) _ % _ _"/></p> <p>Ecrire: <input type="text" value="A,W 0,x,x _ x,x,x _ V. de consigne (v. de poids) _"/>  <input type="text" value=" Unité \$ \$ Valeur de tolérance (Numéro_2) _ % _ _"/></p> <p>Remarque: xx_xxx = 46_001 ... 446_999</p>
046 ... 070	Mémoire de valeurs fixes DeltaTrac 1 ... 25	<p>Réponse: <input type="text" value="A,B _ Valeur de consigne (valeur de poids) _ Unité _ _"/>  <input type="text" value=" Valeur de tolérance (Numéro_2) _ % _ _"/></p> <p>Ecrire: <input type="text" value="A,W 0,x,x _ Valeur de consigne (valeur de poids) _"/>  <input type="text" value=" Unité \$ \$ Valeur de tolérance (Numéro_2) _ % _ _"/></p> <p>Remarque: xx = 46 ... 70</p> <p>Les contenus des mémoires de valeurs fixes DeltaTrac 1 ... 25 sont identiques aux contenus des mémoires de valeurs fixes DeltaTrac 046_001 ... 046_025.</p>
071_001 ... 071_999	Mémoire de valeurs fixes de texte 1 ... 999	<p>Réponse: <input type="text" value="A,B _ Texte_20"/></p> <p>Ecrire: <input type="text" value="A,W 0,x,x _ x,x,x _ Texte_20"/></p> <p>Remarque: xx_xxx = 71_001 ... 71_999</p>

No	Contenu	Format
071 ... 090	Mémoire de valeurs fixes de texte 1 ... 20	<p>Réponse: [A, B, _] Texte_20</p> <p>Ecrire: [A, W, 0, x, x, _] Texte_20</p> <p>Remarque: xx = 71 ... 90</p> <p>Les contenus des mémoires de valeurs fixes de texte 1 ... 20 sont identiques aux contenus des mémoires de valeurs fixes de tare 071_001 ... 071_020.</p>
091	Code barres EAN 28, EAN 128	<p>Réponse: [A, B, _] EAN 28 [ _ ] [ _ ] EAN 128 01 [ _ ] [ _ ] EAN 128 310 [ _ ] [ _ ] [ _ ] [ _ ] EAN 128 330</p> <p>EAN 28: [ 2, 8, Article, Chiffre de contrôle, Poids ]</p> <p>Article: No d'article à 4 positions de la mémoire code A</p> <p>Chiffre de contrôle: à 1 position, calculé par l'ID7-Base pour le poids</p> <p>Poids: Valeur de poids positive à 5 positions avec chiffres derrière la virgule comprise entre 00,000 kg ... 99,999 kg</p> <p>EAN 128 01: [ 0, 1, Article ] ou [ 0, 1, Article, Chiffre de contrôle ] ou [ 0, 1, 0, Article, Chiffre de contrôle ] ou [ 0, 1, 0, Article ]</p> <p>Article: No d'article de la mémoire Code A, 14 positions au maximum</p> <p>Chiffre de vérification: à 1 position calculé par l'ID7-Base</p> <p>Longueur: au total 16 positions au maximum</p> <p>EAN 128 310: [ 0, 1, 9, Article, Chiffre de contrôle, 3, 1, 0, x, Poids ] ou [ 0, 1, 9, Article, 3, 1, 0, x, Poids ]</p> <p>Article: No d'article de la mémoire Code A 12 ou 13 positions au maximum</p> <p>Chiffre de contrôle: à 1 position, calculé par l'ID7-Base</p> <p>x: 0 ... 6, chiffres derrière la virgule de la valeur de poids</p> <p>Poids: valeur de poids nette à 6 positions</p> <p>EAN 128 330: [ 3, 3, 0, x, Poids ]</p> <p>x: 0 ... 6, chiffres derrière la virgule de la valeur de poids</p> <p>Poids: valeur de poids brute à 6 positions</p>
092	Code barre EAN 29	<p>Réponse: [A, B, _] 2, 9, Article, Chiffre de contrôle, Poids</p> <p>Remarque: Article: No d'article à 4 positions de la mémoire Code A</p> <p>Chiffre de contrôle: No à 1 position, calculé par l'ID7-Base pour le poids</p> <p>Poids: Valeur de poids positive à 5 positions avec 3 positions derrière la virgule entre 00,000 kg ... 99,999 kg</p>

No	Contenu	Format
093	Code barre EAN 29 A	Réponse: <input type="text" value="A"/> <input type="text" value="B"/> <input type="text" value="2"/> <input type="text" value="9"/> Article <input type="text" value=""/> Poids <input type="text" value=""/> Remarque: Article: No d'article à 5 positions de la mémoire Code A Poids: Valeur de poids positive à 5 positions avec 3 positions derrière la virgule entre 00,000 kg ... 99,999 kg
094 ... 097	Données d'identification Code A ... Code D	Réponse: <input type="text" value="A"/> <input type="text" value="B"/> <input type="text" value=""/> Nom (Texte_20) <input type="text" value=""/> <input type="text" value=""/> Identification (Texte_30) Ecrire: <input type="text" value="A"/> <input type="text" value="W"/> 0 <input type="text" value="x"/> <input type="text" value="x"/> <input type="text" value=""/> Nom (Texte_20) <input type="text" value=""/> \$ <input type="text" value=""/> \$ <input type="text" value=""/> <input type="text" value=""/> Identification (Texte_30) Remarque: xx = 94 ... 97
098	Numéro de la dernière inscription Alibi	Réponse: <input type="text" value="A"/> <input type="text" value="B"/> <input type="text" value=""/> Numéro_6 <input type="text" value=""/> <input type="text" value=""/> Date <input type="text" value=""/> <input type="text" value=""/> <input type="text" value=""/> Heure <input type="text" value=""/> <input type="text" value=""/> <input type="text" value=""/> Brut (valeur de poids) <input type="text" value=""/> <input type="text" value=""/> <input type="text" value=""/> Net (valeur de poids <input type="text" value=""/> <input type="text" value=""/> <input type="text" value=""/> Tare (valeur de poids) <input type="text" value=""/> Remarque: date et heure comme bloc d'application 019.
601	Paramètres de la balance 1	Réponse: <input type="text" value="A"/> <input type="text" value="B"/> <input type="text" value=""/> Paramètres balance 1 Remarque: Dans un but d'informations de maintenance, les paramètres internes à la balance peuvent être lus/imprimés; La structure et le contenu dépendent de la balance
602	Paramètres de la balance 2	Réponse: <input type="text" value="A"/> <input type="text" value="B"/> <input type="text" value=""/> Paramètres balance 2 Remarque: Dans un but d'informations de maintenance, les paramètres internes à la balance peuvent être lus/imprimés; La structure et le contenu dépendent de la balance
603	Paramètres de la balance 3	Réponse: <input type="text" value="A"/> <input type="text" value="B"/> <input type="text" value=""/> Paramètres balance 3 Remarque: Dans un but d'informations de maintenance, les paramètres internes à la balance peuvent être lus/imprimés; La structure et le contenu dépendent de la balance

### 6.3 Blocs d'application INTERFACE

Des blocs d'application sont réservés pour les raccords de port possibles. Ces blocs d'application ne peuvent être lus et décrits que quand une interface ...-ID7 est réellement installée au raccord de port concerné.

#### 6.3.1 Ports sériels

N°	Contenu	Format
101	Description de l'application	Réponse: <code>A,B _ Interfaces ID7</code>
102	Désignation du programme	Réponse: <code>A,B _ IK07-0-0100</code>
103	Transmit-Buffer COM1	Réponse: <code>A,B _ Mémoire de transfert COM1</code> Ecrire*: <code>A,W 1,0,3 _ Information</code>
104	Transmit-Buffer COM2	Réponse: <code>A,B _ Mémoire de transfert COM2</code> Ecrire*: <code>A,W 1,0,4 _ Information</code>
201	Description de l'application	Réponse: <code>A,B _ Interfaces ID7</code>
202	Désignation du programme	Réponse: <code>A,B _ IK07-0-0100</code>
203	Transmit-Buffer COM3	Réponse: <code>A,B _ Mémoire de transfert COM3</code> Ecrire*: <code>A,W 2,0,3 _ Information</code>
204	Transmit-Buffer COM4	Réponse: <code>A,B _ Mémoire de transfert COM4</code> Ecrire*: <code>A,W 2,0,4 _ Information</code>
701	Description de l'application	Réponse: <code>A,B _ Interfaces ID7</code>
702	Désignation du programme	Réponse: <code>A,B _ IK07-0-0100</code>
703	Transmit-Buffer COM5	Réponse: <code>A,B _ Mémoire de transfert COM5</code> Ecrire*: <code>A,W 7,0,3 _ Information</code>
704	Transmit-Buffer COM6	Réponse: <code>A,B _ Mémoire de transfert COM6</code> Ecrire*: <code>A,W 7,0,4 _ Information</code>

#### \* Remarques sur les Transmit-Buffer

- L'information entrée est envoyée directement par le port sélectionné.
- Un Transmit-Buffer comprend 246 caractères au maximum.

### 6.3.2 Entrées/sorties numériques

Les blocs d'application suivants ne sont disponibles que quand il est installé à COM5/COM6 une interface 4 I/O-ID7 ou à COM6 une interface RS485-ID7 et une interface à relais 8-ID7.

Quand le terminal de pesage contrôle les sorties, les blocs concernés ne peuvent pas être décrits, le message d'erreur  apparaît.

N°	Contenu	Format
706	Sorties numériques 1 COM5/COM6	Réponse: <input type="text" value="A B _"/> Valeur binaire à 8 positions * Ecrire: <input type="text" value="A W 7 0 6 _"/> Valeur binaire à 8 positions *
707	Entrées numériques 1 COM5/COM6	Réponse: <input type="text" value="A B _"/> Valeur binaire à 8 positions *
708	Sorties numér. 2 COM6	Réponse: <input type="text" value="A B _"/> Valeur binaire à 8 positions * Ecrire: <input type="text" value="A W 7 0 8 _"/> Valeur binaire à 8 positions *
709	Entrées numér. 2 COM6	Réponse: <input type="text" value="A B _"/> Valeur binaire à 8 positions *
710	Sorties numér. 3 COM6	Réponse: <input type="text" value="A B _"/> Valeur binaire à 8 positions * Ecrire: <input type="text" value="A W 7 1 0 _"/> Valeur binaire à 8 positions *
711	Entrées numér. 3 COM6	Réponse: <input type="text" value="A B _"/> Valeur binaire à 8 positions *
712	Sorties numér. 4 COM6	Réponse: <input type="text" value="A B _"/> Valeur binaire à 8 positions * Ecrire: <input type="text" value="A W 7 1 2 _"/> Valeur binaire à 8 positions *
713	Entrées numér. 4 COM6	Réponse: <input type="text" value="A B _"/> Valeur binaire à 8 positions *
714	Sorties numér. 5 COM6	Réponse: <input type="text" value="A B _"/> Valeur binaire à 8 positions * Ecrire: <input type="text" value="A W 7 1 4 _"/> Valeur binaire à 8 positions *
715	Entrées numér. 5 COM6	Réponse: <input type="text" value="A B _"/> Valeur binaire à 8 positions *
716	Sorties numér. 6 COM6	Réponse: <input type="text" value="A B _"/> Valeur binaire à 8 positions * Ecrire: <input type="text" value="A W 7 1 6 _"/> Valeur binaire à 8 positions *
717	Entrées numér. 6 COM6	Réponse: <input type="text" value="A B _"/> Valeur binaire à 8 positions *
718	Sorties numér. 7 COM6	Réponse: <input type="text" value="A B _"/> Valeur binaire à 8 positions * Ecrire: <input type="text" value="A W 7 1 8 _"/> Valeur binaire à 8 positions *
719	Entrées numér. 7 COM6	Réponse: <input type="text" value="A B _"/> Valeur binaire à 8 positions *
720	Sorties numér. 8 COM6	Réponse: <input type="text" value="A B _"/> Valeur binaire à 8 positions * Ecrire: <input type="text" value="A W 7 2 0 _"/> Valeur binaire à 8 positions *
721	Entrées numér. 8 COM6	Réponse: <input type="text" value="A B _"/> Valeur binaire à 8 positions *

\* Valeur binaire à 8 positions: Bit8, Bit7 ... Bit1  
Bit 8 = sortie/entrée 8 ... Bit 1 = sortie/entrée 1

N°	Contenu	Format
724	Point de commutation 1	<p>Réponse: <input type="text" value="A"/> <input type="text" value="B"/> <input type="text" value=""/> Type de point de commutation (Texte_2) <input type="text" value=""/> <input type="text" value=""/></p> <p><input type="text" value="A"/> <input type="text" value="x"/> <input type="text" value="x"/> <input type="text" value="x"/> <input type="text" value=""/> <input type="text" value="Y"/> <input type="text" value="Y"/> <input type="text" value="Y"/> <input type="text" value="."/> <input type="text" value="z"/> <input type="text" value="z"/> <input type="text" value=""/> <input type="text" value=""/></p> <p>Balance (Texte_3) <input type="text" value=""/> <input type="text" value=""/></p> <p>Valeur du point de commutation (valeur de poids) <input type="text" value=""/> <input type="text" value=""/></p> <p>Ecrire: <input type="text" value="A"/> <input type="text" value="W"/> <input type="text" value="7"/> <input type="text" value="2"/> <input type="text" value="x"/> <input type="text" value=""/> Type de point de commutation (Texte_2) <input type="text" value="\$"/> <input type="text" value="\$"/></p> <p><input type="text" value="A"/> <input type="text" value="x"/> <input type="text" value="x"/> <input type="text" value="x"/> <input type="text" value=""/> <input type="text" value="Y"/> <input type="text" value="Y"/> <input type="text" value="Y"/> <input type="text" value="."/> <input type="text" value="z"/> <input type="text" value="z"/> <input type="text" value="\$"/> <input type="text" value="\$"/></p> <p>Balance (Text_3) <input type="text" value=""/> <input type="text" value="\$"/> <input type="text" value="\$"/></p> <p>Valeur point de commutation (v. poids) <input type="text" value="\$"/> <input type="text" value="\$"/></p> <p>Remarque: x = 4  Type de point de commutation: F↑, F↓, D↑, D↓  Balance: W1, W2, W3, ALL</p>
725	Point de commutation 2	<p>Réponse: comme 724  Ecrire: comme 724, x = 5</p>
726	Point de commutation 3	<p>Réponse: comme 724  Ecrire: comme 724, x = 6</p>
727	Point de commutation 4	<p>Réponse: comme 724  Ecrire: comme 724, x = 7</p>



## 7 Que faire, quand ...?

Erreur / Message	Cause	Remède
Affichage foncé	<ul style="list-style-type: none"> <li>• Pas de tension de réseau</li> <li>• Terminal éteint</li> <li>• Câble de secteur non enfiché</li> <li>• Brève perturbation</li> </ul>	<ul style="list-style-type: none"> <li>→ Contrôler le réseau</li> <li>→ Allumer le terminal</li> <li>→ Enficher le câble de secteur</li> <li>→ Eteindre et allumer de nouveau le terminal</li> </ul>
Sous-charge	<ul style="list-style-type: none"> <li>• Plateau de chargement non chargé</li> <li>• Précharge non en place</li> <li>• Zone de pesage non atteinte</li> </ul>	<ul style="list-style-type: none"> <li>→ Charger le plateau de chargement</li> <li>→ Placer la précharge</li> <li>→ Remise à zéro</li> </ul>
Surcharge	<ul style="list-style-type: none"> <li>• Zone de pesage dépassée</li> <li>• Plate-forme de pesage arrêtée</li> </ul>	<ul style="list-style-type: none"> <li>→ Décharger la plate-forme de pesage</li> <li>→ Débloquer l'arrêtage</li> </ul>
Affichage de poids instable	<ul style="list-style-type: none"> <li>• Emplacement instable</li> <li>• Courant d'air</li> <li>• Produit instable à peser</li> <li>• Contact entre le plateau de chargement et/ou le produit à peser et l'environnement</li> <li>• Perturbation du réseau</li> </ul>	<ul style="list-style-type: none"> <li>→ Adapter l'adaptateur de vibration</li> <li>→ Eviter les courants d'air</li> <li>→ Pesage dynamique</li> <li>→ Supprimer le contact</li> <li>→ Contrôler le réseau</li> </ul>
Affichage incorrect de poids	<ul style="list-style-type: none"> <li>• Remise à zéro incorrecte de la plate-forme de pesage</li> <li>• Valeur de tare incorrecte</li> <li>• Contact entre le plateau de chargement et/ou le produit à peser et l'environnement</li> <li>• La plate-forme de pesage est inclinée</li> <li>• Mauvaise plate-forme de pesage sélectionnée</li> </ul>	<ul style="list-style-type: none"> <li>→ Décharger la plate-forme de pesage, remettre à zéro et répéter le pesage</li> <li>→ Effacer la tare ou entrer la tare correcte</li> <li>→ Supprimer le contact</li> <li>→ Mettre la plate-forme de pesage à niveau</li> <li>→ Sélectionner la bonne plate-forme de pesage</li> </ul>
PLUG IN	<ul style="list-style-type: none"> <li>• Câble de la plate-forme de pesage non enfiché</li> </ul>	<ul style="list-style-type: none"> <li>→ Eteindre le terminal, enficher le câble de la plate-forme de pesage et allumer de nouveau le terminal de pesage</li> <li>→ Quand le message apparaît de nouveau: informer le service après-vente METTLER TOLEDO</li> </ul>

Erreur / Message	Cause	Remède
IDENTCODE =	<ul style="list-style-type: none"> <li>Démarrer le cycle de test</li> </ul>	<ul style="list-style-type: none"> <li>→ Conclure le test en actionnant la touche REMISE A ZERO</li> </ul>
CODE ERRONE	<ul style="list-style-type: none"> <li>Code personnel incorrect</li> </ul>	<ul style="list-style-type: none"> <li>→ Entrer le bon code personnel</li> </ul>
ERREUR BALANCE N°	<ul style="list-style-type: none"> <li>Erreur dans la cellule de pesage</li> </ul>	<ul style="list-style-type: none"> <li>→ Répéter le test</li> <li>→ Quand le message apparaît de nouveau: informer le service après-vente METTLER TOLEDO</li> </ul>
HORS PORTEE	<ul style="list-style-type: none"> <li>Zone de remise à zéro dépassée</li> <li>Poids brut négatif</li> <li>Zone de tarage dépassée</li> <li>Valeur entrée en dehors de la zone admise</li> </ul>	<ul style="list-style-type: none"> <li>→ Décharger la plate-forme de pesage</li> <li>→ Décharger la plate-forme de pesage et remettre à zéro</li> <li>→ Décharger la plate-forme de pesage et remettre à zéro</li> <li>→ Entrée la valeur admise</li> </ul>
NON PERMIS	<ul style="list-style-type: none"> <li>Temps de cycle incorrect lors du pesage dynamique</li> <li>Plate-forme de pesage non disponible</li> <li>Impression pour valeur de poids négative</li> </ul>	<ul style="list-style-type: none"> <li>→ Entrer le temps de cycle entre 1 et 255 cycles</li> <li>→ Raccorder la plate-forme de pesage</li> <li>→ Décharger la plate-forme de pesage, remettre à zéro et répéter le pesage</li> </ul>
INEXISTANT	<ul style="list-style-type: none"> <li>Mémoire de valeurs fixes appelée non affectée</li> </ul>	<ul style="list-style-type: none"> <li>→ Appeler une autre mémoire de valeurs fixes</li> </ul>
PAS DE TRANSFERT	<ul style="list-style-type: none"> <li>La plate-forme de pesage ne transfère pas de données au terminal</li> </ul>	<ul style="list-style-type: none"> <li>→ Eteindre et allumer de nouveau le terminal</li> <li>→ Quand le message apparaît de nouveau: informer le service après-vente METTLER TOLEDO</li> </ul>
INTERF. COM X – BREAK	<ul style="list-style-type: none"> <li>Ligne de réception de l'interface mentionné interrompue</li> </ul>	<ul style="list-style-type: none"> <li>→ Contrôler le câble et les connecteurs à fiches</li> <li>→ Contrôler les appareils externes (On/Off)</li> </ul>
MEM. DE TR. SATUREE	<ul style="list-style-type: none"> <li>Pas de transfert</li> <li>Trop d'instructions au clavier et vitesse de transmission plus basse</li> </ul>	<ul style="list-style-type: none"> <li>→ Contrôler l'Handshake</li> <li>→ Augmenter la vitesse de transmission</li> </ul>
MEM. TOUCHE EST SATUREE	<ul style="list-style-type: none"> <li>Chaîne de données qui est justement éditée, comprend trop de blocs</li> </ul>	<ul style="list-style-type: none"> <li>→ Retirer des blocs de la chaîne de données</li> </ul>

Erreur / Message	Cause	Remède
ERREUR CODE BARRE	<ul style="list-style-type: none"> <li>• Le bloc d'application mentionné ne contient pas de données</li> <li>• Mauvais bloc partiel sélectionné, par ex. bloc partiel 0</li> </ul>	<ul style="list-style-type: none"> <li>→ Sélectionner le bloc d'application qui contient des données</li> <li>→ Sélectionner le bloc partiel admis</li> </ul>
PAS DE BLOC	<ul style="list-style-type: none"> <li>• Bloc d'application entré non existant</li> </ul>	<ul style="list-style-type: none"> <li>→ Entrer un autre bloc d'application</li> </ul>
MEMOIRE SATUREE	<ul style="list-style-type: none"> <li>• La chaîne de données de la touche de transfert contient plus de 10 blocs d'application</li> </ul>	<ul style="list-style-type: none"> <li>→ Modifier la configuration de la touche de transfert</li> </ul>
MODE DISPLAY	<ul style="list-style-type: none"> <li>• Cellule de pesage défectueuse</li> <li>• Raccordé 2 plates-formes de pesage ayant le même numéro de balance</li> </ul>	<ul style="list-style-type: none"> <li>→ Informer le service après-vente METTLER TOLEDO</li> <li>→ Informer le service après-vente METTLER TOLEDO</li> </ul>

## 8 Caractéristiques techniques et accessoires

### 8.1 Caractéristiques techniques

Terminal	
Affichage	<ul style="list-style-type: none"> <li>Affichage matrice à points VFD lumineux vert, permettant les graphiques, 40 x 170 pixels, zone display 135 x 46 mm</li> <li>Affichage de poids BIG WEIGHT DISPLAY avec chiffres d'une hauteur de 35 mm</li> <li>Recouvrement en verre durci, résistant aux éraflures, antireflet</li> </ul>
Clavier	<ul style="list-style-type: none"> <li>Clavier à effleurement à point de poussée avec validation acoustique</li> <li>Inscription résistante aux éraflures, 3 couleurs</li> <li>4 touches A à D pour les données d'identification, 6 touches de fonction avec touche de chargement de fonction et touche info, 4 touches de fonction de balance, bloc d'entrée numérique</li> <li>Entrée alphanumérique possible avec les touches de fonction</li> <li>Raccord en série pour clavier externe MFII</li> </ul>
Boîtier	<ul style="list-style-type: none"> <li>Complètement en acier chromé-nickelé DIN X5 CrNi 1810</li> <li>Poids: net 3,5 kg; brut 5 kg</li> </ul>
Type de protection (IEC 529, DIN 40050)	<ul style="list-style-type: none"> <li>Étanche à la poussière et à l'eau conformément à IP68</li> <li>Résistant au nettoyage à jet haute pression et vapeur conformément à IPX9K</li> </ul>
Raccordement secteur	<ul style="list-style-type: none"> <li>100 V à 240 V, +10/-15 %; 50/60 Hz</li> <li>Câble de secteur avec fiche de prise de courant de sécurité, longueur env. 2,5 m</li> <li>Puissance absorbée env. 60 VA</li> </ul>
Conditions environnantes selon EN 60950	<ul style="list-style-type: none"> <li>Degré d'encrassement 2</li> <li>Catégorie de surtension II</li> <li>Hauteur maximale d'utilisation par rapport au niveau de la mer: 2000 mNN</li> </ul>
Température environnante	<ul style="list-style-type: none"> <li>En service: -10 °C à +40 °C pour les plates-formes de pesage de la catégorie de vérification III 0 °C à +40 °C pour les plates-formes de pesage de la catégorie de vérification II</li> <li>Stockage: -25 °C à +60 °C</li> </ul>
Humidité relative de l'air	20 – 80 %, sans condensat
Raccordement plate-forme de pesage	<ul style="list-style-type: none"> <li>1 raccord IDNet en série pour les plates-formes de pesage METTLER TOLEDO des séries de modèles D, F, K, N, Spider ID, DigiTOL, balances analogiques avec AWU 3/6 et balances d'analyse et de précision des séries de modèles B, G et R</li> <li>En plus 2 raccords possibles (IDNet-ID7 ou Analog Scale-ID7)</li> </ul>
Raccord de port	1 raccord RS232 en série, 5 autres raccords de port possibles au maximum

Terminal	
Charge totale de toutes les tensions de sortie à l'ID7-Base	Tension de sortie 5 V max. 600 mA
	Tension de sortie 12 V max. 200 mA
	Tension de sortie 24 V max. 100 mA

Fonctions de pesage	
Egalisation tare	Par pression de touche ou automatique, jusqu'à charge maximale (soustractif)
Définition tare	<ul style="list-style-type: none"> <li>• Pour les balances à une zone sur l'ensemble de la zone de pesage (soustractif)</li> <li>• Pour les balances à plusieurs zones en fonction des prescriptions nationales de vérification</li> <li>• 999 mémoires de valeurs fixes de tare à l'épreuve des coupures de courant</li> </ul>
Calcul tare	Addition tare, multiplication tare, tare intermédiaire
Indicateur tare	NET est allumé quand la valeur de tare est mémorisée
DeltaTrac	<ul style="list-style-type: none"> <li>• Affichage analogique des valeurs dynamiques de mesure</li> <li>• Avec marques optiques pour la valeur de consigne et les tolérances</li> <li>• 3 applications sélectionnables</li> <li>• 999 mémoires de valeurs fixes DeltaTrac à l'épreuve des coupures de courant</li> </ul>
Remise à zéro	Automatique ou manuelle
Commutation sur brut	Affichage de la valeur de poids commutable sur la valeur brute par pression de touche
Commutation sur unités	Unité commutable par pression de touche, en fonction des prescriptions nationales de vérification, sur les unités kg, g, lb, oz, ozt, dwt
Pesage dynamique	<ul style="list-style-type: none"> <li>• Temps de cycle réglable de 1 à 255 cycles</li> <li>• Impression automatique sélectionnable</li> </ul>
Contrôle de stabilisation	à 4 niveaux avec indicateur de mouvement
Adaptateur processus de pesage	Adaptation à 3 niveaux au produit de pesage
Adaptateur vibration	Adaptation à 3 niveaux aux conditions environnantes
Test	Fonction de test pour l'affichage du code d'identification et pour le contrôle de la plate-forme de pesage
Données d'identification	<ul style="list-style-type: none"> <li>• 4 mémoires à l'épreuve des coupures de courant pour 20 caractères alphanumériques, pouvant être appelées par les touches A à D</li> <li>• Il peut être assigné à chaque mémoire un nom fixe pouvant être noté dans la zone d'écriture à côté de la touche correspondante</li> <li>• 999 mémoires de valeurs fixes pour les données d'identification souvent utilisées</li> </ul>

Fonctions de pesage	
Fonction info	Affichage des données actuelles de pesage, des données d'identification et des mémoires de valeurs fixes par pression de touche
Date et heure	<ul style="list-style-type: none"> <li>• Pour l'impression ou pour la sortie par un interface de données</li> <li>• Commandé par cristal, affichage 12 ou 24 heures, fonction calendrier automatique, format Europe ou USA, à l'épreuve des coupures de courant</li> </ul>

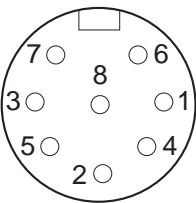
Interface RS232-ID7	
Type d'interface	Interface de tension conformément à EIA RS232C/DIN 66020 (CCITT V.24/V.28)
Signaux de commande DTR, DSR	<ul style="list-style-type: none"> <li>• Niveau de signal 0 (pour <math>R_L &gt; 3 \text{ k}\Omega</math>): <math>-3 \text{ V}</math> à <math>-25 \text{ V}</math> (low level)</li> <li>• Niveau de signal 1 (pour <math>R_L &gt; 3 \text{ k}\Omega</math>): <math>+3 \text{ V}</math> à <math>+25 \text{ V}</math> (high level)</li> </ul>
Lignes de données TXD, RXD	<ul style="list-style-type: none"> <li>• Niveau de signal 0 (pour <math>R_L &gt; 3 \text{ k}\Omega</math>): <math>+3 \text{ V}</math> à <math>+25 \text{ V}</math> (high level)</li> <li>• Niveau de signal 1 (pour <math>R_L &gt; 3 \text{ k}\Omega</math>): <math>-3 \text{ V}</math> à <math>-25 \text{ V}</math> (low level)</li> </ul>
Paramètres d'interface	Mode de travail bidirectionnel Type de transfert en série par bit, asynchrone Code de transfert ASCII Bits de données 7/8 Bits d'arrêt 1/2 Parité Parity even, Parity odd, Parity space, Parity mark, No parity Vitesse de transmission 150, 300, 600, 1200, 2400, 4800, 9600, 19200 bauds
Douille  Vue de l'extérieur	Connecteur à rond fiches 8 pôles, douille Broche 1 terre Broche 2 TXD, ligne de transfert de la balance Broche 3 RXD, ligne de réception de la balance Broche 4 DTR, Data Terminal Ready Broche 5 Pour COM1 – COM6: $+5 \text{ V}$ , max. 250 mA (réglage à l'usine) – ou – pour COM2 – COM6: $+12 \text{ V}$ , max. 100 mA Configuration de broche 5 voir paragraphe 9.4 Broche 6 Signal Ground Broche 8 DSR Data Set Ready
Câble	<ul style="list-style-type: none"> <li>• Blindé, tressé par paire, max. 15 m</li> <li>• Résistivité <math>\leq 125 \text{ }\Omega/\text{km}</math></li> <li>• Section de ligne <math>\geq 0,14 \text{ mm}^2</math></li> <li>• Capacité de ligne <math>\leq 130 \text{ nF/km}</math></li> </ul>

**Dimensions**

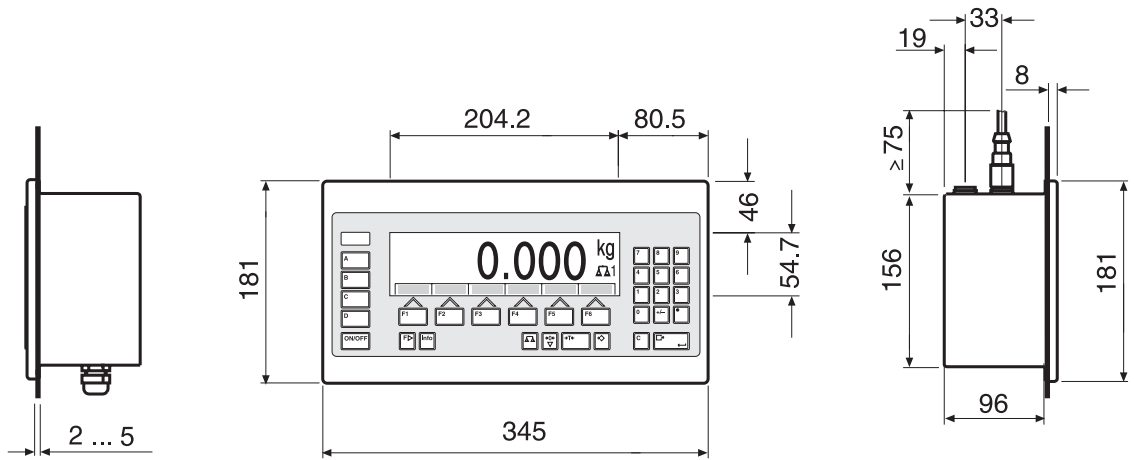

Découpe de l'armoire de commande

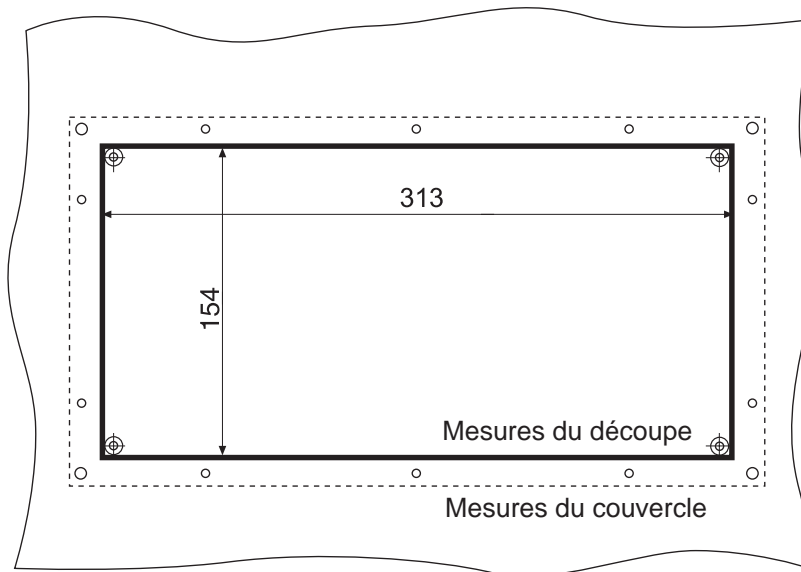

Mesures en mm

## 8.2 Accessoires

Applications		Référence
ControlPac-ID7	Fonctions de base, contrôle, classification	22 004 098
CountPac-ID7	Fonctions de base, comptage confortable, totalisation	22 004 092
DataPac-ID7	Fonctions de base, communication de données	22 004 094
DosPac-ID7	Fonctions de base, dosage, remplissage	22 004 096
DosPac-R-ID7	Fonctions de base, dosage à plusieurs composants	22 004 097
FormPac-ID7	Fonctions de base, formulation, dosage	22 004 093
FormPac-XP-ID7	Fonctions de base, formulation, dosage basé sur base de données, incl. logiciel FormTool-XP	22 005 899
SumPac-ID7	Fonctions de base, totalisation, gestion du stock	22 004 095
SysPac-ID7	Fonctions de base, possibilité d'applications spécifiques au client	22 005 340

Raccords de plates-formes de pesage		Référence
IDNet-ID7	<ul style="list-style-type: none"> <li>• Raccord pour une plate-forme IDNet</li> <li>• 2 raccords supplémentaires au max. possibles</li> </ul>	22 001 082
Analog Scale-ID7	<ul style="list-style-type: none"> <li>• Raccord pour une plate-forme de pesage avec sortie analogique de signal</li> <li>• 2 raccords analogiques de plate-forme de pesage au max. possible</li> </ul>	22 001 083
LC-IDNet R/G	Set de raccord pour le raccord de balances R/G METTLER TOLEDO au raccord IDNet de l'ID7-Base	00 229 110
LC-IDNet B	Set de raccord pour le raccord des balances B METTLER TOLEDO au raccord IDNet de l'ID7-Base	00 229 225
GD17	Set de raccord pour le raccord des balances DigiTOL au raccord IDNet de l'ID7-Base	00 507 073



Interfaces sérielles de données		Référence
CL20mA-ID7	Interface CL 20 mA	22 001 084
Accessoires pour CL20mA-ID7	Câble CL, 3 m	00 503 749
	Contre-fiche, 7 broches	00 503 745
	Câble du deuxième affichage CL20mA-ID7 – ID1 Plus/ID3s/ID7, 10 m	00 504 511
	Câble de rallonge pour le deuxième affichage, 10 broches, 10 m	00 504 134
	Câble adaptateur PE / CL, 0,3 m	22 003 029
RS232-ID7	Interface RS232	22 001 085
Accessoires pour RS232-ID7	Câble RS232/DTE, 3 m	00 503 754
	Câble RS232/DCE, 3 m	00 503 755
	Câble RS232/PC, 3 m	00 504 374
	Câble RS232/9 broches, 3 m	00 504 376
	Câble RS232/Scale, 3 m	22 006 795
	Contre-fiche, 8 broches	00 503 756
RS422-ID7	Interface RS422, séparation galvanique	22 003 031
RS485-ID7	Interface RS422, séparation galvanique	22 001 086
Accessoires pour RS422-ID7/RS485-ID7	Câble RS422/485, 6 broches, fin ouverte, 3 m	00 204 933
	Contre-fiche, 6 broches	00 204 866
	Câble prolongateur, 10 m	00 204 847
Interface à relais 8-ID7	8 entrées numériques, 8 sorties numériques, pour raccorder au RS485-ID7	22 001 089
Accessoires pour l'interface à relais 8-ID7	Câble RS422/485, 6 broches, fin ouverte, 3 m	00 204 933
	Bloc d'alimentation pour interface à relais 8-ID7, 24 V DC	00 505 544
	Câble prolongateur, 10 m	00 204 847

Entrées/sorties numériques		Référence
4 I/O-ID7	4 entrées numériques, 4 sorties numériques	22 001 087
Interface à relais 4-ID7	Interface à relais pour 4 I/O-ID7, 4 entrées numériques, 4 sorties numériques, pour raccorder au 4 I/O-ID7	22 001 088
Accessoires pour l'interface à relais 4-ID7	Câble pour 4 I/O-ID7, 19 broches, fin ouverte, 10 m	00 504 458
	Contre-fiche, 19 broches	00 504 461
Interface à relais 8-ID7	8 entrées numériques, 8 sorties numériques, pour raccorder au RS485-ID7	22 001 089
Accessoires pour l'interface à relais 8-ID7	Câble RS422/485, 6 broches, fin ouverte, 3 m	00 204 933
	Bloc d'alimentation pour interface à relais 8-ID7, 24 V DC	00 505 544

Interface numérique/analogique		Référence
Analog Output-ID7	Sortie numérique/analogique 0 – 10 V, 0 – 20 mA ou 4 – 20 mA	22 001 090
Accessoires pour Analog Output-ID7	Câble pour Analog Output-ID7, 5 broches, 3 m Contre-fiche, 5 broches	00 204 930 00 205 538

Mémoire alibi		Référence
Alibi Memory-ID7	Archivage sans papier de données de pesage importantes pour la technique de vérification	22 001 663

Raccordement au réseau		Référence
Ethernet-ID7	Carte réseau	22 003 694
Câble de raccordement pour ID7 au réseau Ethernet	Câble paire torsadée, 16 broches, RJ45 5 m	00 205 247
	Câble paire torsadée, 16 broches, RJ45 20 m	00 208 152
Profibus-DP-ID7	Carte de bus de terrain	22 004 940
WLAN-ID7	Carte réseau radio	22 010 390

Imprimante de bandes		Référence
GA46	Imprimante de bandes dans boîtier de table séparé en acier chromé-nickelé Impression des données de pesage et des codes barres sur du papier thermique de 62 mm de large Interface RS232, câble env. 2,5 m Type de protection IP21 Pour les détails techniques, voir la fiche de données GA46	00 505 471
GA46/0,4 m	Comme GA46, toutefois avec 0,4 m de câble	00 507 229
GA46-W	Comme GA46, toutefois avec dispositif de déroulement de papier intégré et couvercle transparent en C.P.V. Type de protection IP65	00 505 799
GA46-W/0,4 m	Comme GA46-W, toutefois avec 0,4 m de câble	00 507 230
Accessoires pour la GA46	Couvercle de protection pour la GA46	00 507 224

<b>Clavier externe</b>		<b>Référence</b>
AK-MFII	Clavier alphanumérique à effleurement compact Pour le raccord au connecteur rond à fiches MFII 5 pôles disponible en série Boîtier complet en acier chromé-nickelé, type de protection IP65 Dimensions (L x P x H): 380 mm x 158 mm x 30 mm Câble env. 1 m	00 505 490

## 9 Annexe

### 9.1 Tableau des caractères ASCII

hex	déc	ASCII US	hex	déc	ASCII US	hex	déc	ASCII US	hex	déc	ASCII US	hex	déc	ASCII US
00	0	NUL	34	52	4	68	104	h	9C	156	€	D0	208	⌚
01	1	SOH	35	53	5	69	105	i	9D	157	¥	D1	209	⌚
02	2	STX	36	54	6	6A	106	j	9E	158	⌚	D2	210	⌚
03	3	ETX	37	55	7	6B	107	k	9F	159	f	D3	211	⌚
04	4	EOT	38	56	8	6C	108	l	A0	160	á	D4	212	⌚
05	5	ENQ	39	57	9	6D	109	m	A1	161	í	D5	213	⌚
06	6	ACK	3A	58	:	6E	110	n	A2	162	ó	D6	214	⌚
07	7	BEL	3B	59	;	6F	111	o	A3	163	ú	D7	215	⌚
08	8	BS	3C	60	<	70	112	p	A4	164	ñ	D8	216	⌚
09	9	HT	3D	61	=	71	113	q	A5	165	Ñ	D9	217	⌚
0A	10	LF	3E	62	>	72	114	r	A6	166	ª	DA	218	⌚
0B	11	VT	3F	63	?	73	115	s	A7	167	º	DB	219	⌚
0C	12	FF	40	64	@	74	116	t	A8	168	¿	DC	220	⌚
0D	13	CR	41	65	A	75	117	u	A9	169	⌚	DD	221	⌚
0E	14	SO	42	66	B	76	118	v	AA	170	⌚	DE	222	⌚
0F	15	SI	43	67	C	77	119	w	AB	171	½	DF	223	⌚
10	16	DLE	44	68	D	78	120	x	AC	172	¼	E0	224	α
11	17	DC1	45	69	E	79	121	y	AD	173	¡	E1	225	β
12	18	DC2	46	70	F	7A	122	z	AE	174	“	E2	226	Γ
13	19	DC3	47	71	G	7B	123	{	AF	175	”	E3	227	Π
14	20	DC4	48	72	H	7C	124		B0	176	⌚	E4	228	Σ
15	21	NAK	49	73	I	7D	125	}	B1	177	⌚	E5	229	σ
16	22	SYN	4A	74	J	7E	126	~	B2	178	⌚	E6	230	μ
17	23	ETB	4B	75	K	7F	127	⌚	B3	179		E7	231	τ
18	24	CAN	4C	76	L	80	128	réservé	B4	180	⌚	E8	232	φ
19	25	EM	4D	77	M	81	129	ù	B5	181	⌚	E9	233	θ
1A	26	SUB	4E	78	N	82	130	é	B6	182	⌚	EA	234	ω
1B	27	ESC	4F	79	O	83	131	â	B7	183	⌚	EB	235	ø
1C	28	FS	50	80	P	84	132	ä	B8	184	⌚	EC	236	∞
1D	29	GS	51	81	Q	85	133	å	B9	185	⌚	ED	237	∅
1E	30	RS	52	82	R	86	134	â	BA	186	⌚	EE	238	ε
1F	31	US	53	83	S	87	135	ç	BB	187	⌚	EF	239	∩
20	32	SP	54	84	T	88	136	ê	BC	188	⌚	FO	240	≡
21	33	!	55	85	U	89	137	ë	BD	189	⌚	F1	241	±
22	34	"	56	86	V	8A	138	è	BE	190	⌚	F2	242	≥
23	35	#	57	87	W	8B	139	ï	BF	191	⌚	F3	243	≤
24	36	\$	58	88	X	8C	140	î	C0	192	⌚	F4	244	[
25	37	%	59	89	Y	8D	141	ì	C1	193	⌚	F5	245	]
26	38	&	5A	90	Z	8E	142	Ë	C2	194	⌚	F6	246	÷
27	39	'	5B	91	[	8F	143	Å	C3	195	⌚	F7	247	≈
28	40	(	5C	92	\	90	144	É	C4	196	⌚	F8	248	°
29	41	)	5D	93	]	91	145	œ	C5	197	⌚	F9	249	•
2A	42	*	5E	94	^	92	146	Æ	C6	198	⌚	FA	250	·
2B	43	+	5F	95	_	93	147	ô	C7	199	⌚	FB	251	√
2C	44	,	60	96	`	94	148	ö	C8	200	⌚	FC	252	π
2D	45	-	61	97	a	95	149	ò	C9	201	⌚	FD	253	²
2E	46	.	62	98	b	96	150	ú	CA	202	⌚	FE	254	.
2F	47	/	63	99	c	97	151	ù	CB	203	⌚	FF	255	
30	48	0	64	100	d	98	152	ÿ	CC	204	⌚			
31	49	1	65	101	e	99	153	Ö	CD	205	=			
32	50	2	66	102	f	9A	154	Ü	CE	206	⌚			
33	51	3	67	103	g	9B	155	ç	CF	207	⌚			

## 9.2 Numéros de touches

A toutes les touches de l'ID7-Base sont attribuées des numéros afin de pouvoir adresser les touches via l'interface.

<b>Touche</b>	<b>Numéro</b>	<b>Touche</b>	<b>Numéro</b>
Touche 0	0	Touche BALANCE	19
Touche 1	1	Touche REMISE A ZÉRO	20
...	...	Touche TARE.	21
Touche 9	9	Touche CONSIGNE DE TARE	22
Touche point décimal	10	Touche CLEAR	23
Touche de fonction F1	11	Touche ENTER	24
Touche de fonction F2	12	Touche CODE A	25
Touche de fonction F3	13	Touche CODE B	26
Touche de fonction F4	14	Touche CODE C	27
Touche de fonction F5	15	Touche CODE D	28
Touche de fonction F6	16	Touche SIGNE	29
Touche CHANGEMENT DE FONCTION	17	Touche OUI / NON	30
Touche INFO	18		

### 9.3 Ouvrir/fermer le terminal de pesage ID7-Base



#### ATTENTION

- Seul le personnel autorisé a le droit d'ouvrir le terminal de pesage ID7-Base!
- Retirer la fiche avant d'ouvrir l'appareil.

#### Ouvrir

1. A l'intérieur de l'armoire de commande, desserrer 10 vis à six pans à la découpe.
2. Enlever le couvercle de l'armoire de commande et le rabattre vers l'avant. Ce faisant, faire attention à ne pas endommager les câbles.
3. Relever la tôle de montage.

#### Fermer

1. Rabattre la tôle de montage et remettre le couvercle sur la découpe.
2. Fixer le couvercle de l'intérieur avec 10 vis à l'armoire de commande. Ce faisant, faire attention à ne pas coincer de câbles.

### 9.4 Configuration de la broche 5 pour l'interface RS232-ID7

On peut configurer la broche 5 de l'interface RS232-ID7 pour le raccord d'appareils qui exigent une tension d'alimentation de 12 V (seulement COM2 – COM6).

1. Ouvrir le terminal de pesage.
2. Commuter le pont enfichable W1 sur la carte imprimée RS232-ID7.

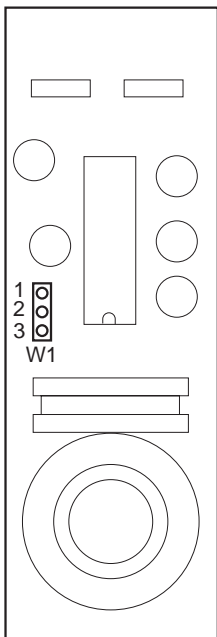

Pont enfichable W1	Tension à la broche 5
Broche 1 et 2 (réglage à l'usine)	5 V
Broche 2 et 3	12 V

3. Refermer le terminal de pesage.

## 10 Index

### A

Accessoires 102  
 Activer/désactiver le  
 clavier 58, 80  
 Adaptateur processus  
 pesage 38, 99  
 Adaptateur vibration 38, 99  
 Affichage 4, 63, 73, 98  
 Alibi Memory-ID7 7, 40  
 Allumer 12  
 Antwortformat 55  
 Aperçu des instructions 57  
 Appeler des informations 23  
 Autozéro 38

### B

Befehlsformat 55  
 Big Weight Display 2, 34  
 Blocs d'application 63, 80,  
 81, 85  
 Boîtier 98  
 Brut 19, 99  
 Bus Slave 42, 56

### C

Caractères ASCII 56, 106  
 Caractères  
 représentables 106  
 Caractéristiques  
 techniques 98  
 Chaîne de transfert 43  
 Classification 16  
 Clavier 5, 98  
 Clavier alphanumérique 25,  
 105  
 Clavier externe 25, 32, 105  
 Code barre 24, 40, 50, 64,  
 82  
 Code d'identification 10, 21  
 Code personnel 33  
 Communication 42  
 Commutation sur une autre  
 plate-forme de pesage 14  
 Commuter l'unité de  
 poids 58, 80, 99  
 Configuration  
 impressions 46  
 Contrôle 16  
 Contrôle stabilisation 38,  
 99

### D

Date 33, 100

Délimitation chaîne 43, 56  
 DeltaTrac 15, 32, 60, 81,  
 99  
 Description de l'interface 55  
 Deuxième affichage 26,  
 103  
 Display Update 39  
 Dosage 16

### E

Editer la chaîne de  
 données 47  
 Entrées/sorties  
 numériques 93  
 Envoi permanent  
 automatique 43  
 Envoyer la valeur de  
 poids 60, 72  
 Envoyer le jeu de  
 données 62, 79  
 Eteindre 12

### F

Fonction de tare  
 additionnelle 20  
 Fonction de tare  
 multiplicative 20  
 Fonctions de base 12  
 Fonctions de pesage 99  
 Fonctions  
 supplémentaires 15  
 Format d'instruction 69  
 Format d'instruction 55  
 Format de réponse 55, 69  
 Formats de données 56, 69

### G

GA46 40, 82

### H

Heure 33, 100

### I

Identification  
 alphanumérique 22  
 Identifications 21, 64, 99  
 Impression 64, 82  
 Impression  
 alphanumérique 64, 82  
 Imprimer 24  
 Interface 4 I/O-ID7 40  
 Interface CL20mA-ID7 40

Interface RS232-ID7 41,  
 100  
 Interfaces sérieelles 55  
 Introduction 3

### J

Jeu d'instructions MMR 43,  
 55  
 Jeu d'instructions SICS 43,  
 69

### L

Langue 32  
 Limitation de chaîne 69

### M

Master Mode 27  
 Mémoires de valeurs  
 fixes 23  
 Mémoires de valeurs fixes de  
 tare 31  
 Mémoires de valeurs fixes de  
 texte 22, 31  
 Mémoires de valeurs fixes  
 DeltaTrac 31  
 Messages d'erreur 66, 84  
 Messages d'erreur 95  
 METTLER TOLEDO  
 Continuous Mode 44  
 Mise en service 7  
 Mode contrôle 34  
 Mode d'impression 42, 46  
 Mode de travail 42  
 Mode dialogue 42, 55  
 Mode Display 97  
 Mode ID5 35

### N

Nettoyage 11

### O

Octet de statut 67, 68

### P

Pesage 14  
 Pesage dynamique 18, 34,  
 99  
 Plates-formes de pesage  
 vérifiées 10  
 Possibilités d'utilisation 3

### Q

Que faire, quand ...? 95

### R

Raccord de port 40, 98  
 Raccordement  
 d'interfaces 6  
 Raccordement plate-forme  
 de pesage 9, 98, 102  
 Raccordement secteur 10  
 Règles de sécurité 3  
 Remise à zéro 12, 58, 73,  
 99  
 Reset balance 39  
 Reset Terminal 36  
 Restart 39  
 RS... 40

### S

Seconde unité 39  
 Signal acoustique 64, 80

### T

Tarage 13, 59, 77, 99  
 Tarage automatique 13, 39  
 Tare intermédiaire 20  
 Terminal 98  
 Test 99  
 Test E/S 52  
 Tester la plate-forme de  
 pesage 21  
 Texte pour A B C D 33  
 Touches de fonction 4, 15  
 Transférer les données 24  
 Transmit-Buffer 92  
 Type de port 40

### V

Valeurs de consigne  
 DeltaTrac 17, 60, 81  
 Vue d'ensemble des  
 instructions 70



**22004126E**

Sous réserve des modifications techniques © Mettler-Toledo (Albstadt) GmbH 04/10 Printed in Germany 22004126E

**Mettler-Toledo (Albstadt) GmbH**

D-72458 Albstadt

Tel. ++49-7431-14 0, Fax ++49-7431-14 232

Internet: <http://www.mt.com>